



VOLVO V70 & XC70

# CONDUITE ET ENTRETIEN

Web Edition





Volvo. for life



## **CHER UTILISATEUR VOLVO**

MERCI D'AVOIR CHOISI VOLVO

Nous vous souhaitons de nombreuses années de plaisir au volant de votre Volvo. La voiture a été conçue dans un souci de sécurité et de confort pour vous et vos passagers. Les Volvo se placent parmi les voitures les plus sûres au monde. Votre Volvo a également été conçue pour satisfaire aux exigences actuelles en matière de sécurité et de respect de l'environnement.

Pour ajouter à votre plaisir, nous vous recommandons de vous familiariser avec l'équipement, les instructions et les informations de maintenance réunis dans le manuel de conduite et d'entretien.



## 00 Introduction

Informations importantes.....	8
Volvo et l'environnement.....	13

# 00



## 01 Sécurité

Ceintures de sécurité .....	18
Coussins gonflables.....	21
Activation/désactivation du coussin gonflable*.....	24
Coussins gonflables latéraux (coussins SIPS) .....	26
Rideau gonflable (IC) .....	28
WHIPS .....	29
Lorsque les systèmes se déclenchent .....	31
Mode sécurité.....	32
Sécurité des enfants.....	33

# 01



## 02 Serrures et alarme

Télécommande/lame de clé.....	48
Verrouillage privé*.....	54
Remplacement de la pile de la télécommande/VPC*.....	56
Keyless drive*.....	58
Verrouillage/déverrouillage.....	61
Verrouillage de sécurité enfant.....	67
Alarme*.....	68

# 02



### 03 Le poste de conduite

Instruments et commandes.....	74
Volvo Sensus .....	83
Positions de clé.....	84
Sièges.....	86
Volant.....	91
Éclairage.....	92
Essuie-glace et lave-glace.....	102
Vitres et rétroviseurs.....	105
Boussole*.....	110
Toit ouvrant électrique*.....	111
Alcoguard*.....	113
Démarrage du moteur.....	117
Démarrage du moteur – Flexifuel.....	119
Démarrage du moteur – batterie auxiliaire.....	121
Boîtes de vitesses.....	123
Eco DRIVE*.....	130
Transmission intégrale – AWD (All Wheel Drive)*.....	135
Freins de route.....	136
HDC - Hill Descent Control.....	138
Frein de stationnement.....	140
HomeLink® *.....	144



### 04 Confort et plaisir de conduire

Navigation dans les menus et traitement des messages.....	150
Menu MY CAR.....	153
Commandes climatiques.....	161
Chauffe-moteur et chauffage d'habitacle alimentés au carburant*.....	172
Chauffage supplémentaire*.....	176
Ordinateur de bord.....	177
DSTC – Système de contrôle de la stabilité et de la traction.....	179
Adaptation des propriétés de conduite. .	181
Régl. vitesse*.....	182
Limiteur de vitesse .....	184
Régulateur adaptatif de vitesse et de distance ACC*.....	186
Contrôle de la distance*.....	197
City Safety™.....	200
Système d'anticipation de collision avec freinage automatique et Pedestrian detection*.....	205
Système d'Alerte de Vigilance du conducteur (Driver Alert System) – DAC*.....	213
Système d'alerte de vigilance du conducteur Driver Alert System - LDW*.....	217
Assist. station.*.....	220
Caméra d'aide au stationnement*.....	223

BLIS* - Système d'information angle mort.....	227
Confort dans l'habitacle.....	231

# 04



## 05 Infotainment

Généralités concernant l'Infotainment....	238
Démarrage rapide.....	240
Fonctions générales Infotainment.....	245
Radio.....	248
Lecteur multimédia.....	256
Source sonore externe via les entrées AUX/USB* .....	261
Média Bluetooth®* .....	264
TV*.....	267
Télécommande* .....	271
Mains-libres Bluetooth®* .....	273
Commande vocale* téléphone mobile....	282
RSE - Système de divertissement ban- quette arrière* .....	286
Navigation dans le menu Infotainment... ..	295



## 06 Pendant le voyage

Recommandations pour la conduite.....	302
Ravitaillement.....	305
Carburant.....	307
Chargement.....	311
Compartiment à bagages.....	315
Conduite avec une remorque.....	319
Remorquage et transport.....	325



## 07 Roues et pneus

Généralités .....	330
Remplacement d'une roue .....	335
Pression des pneumatiques .....	338
Triangle de présignalisation et trousse de premier secours*.....	339
Réparation provisoire de crevaison (TMK)* .....	340



## 08 Entretien courant de la voiture et service

Compartiment moteur.....	346
Ampoules.....	354
Balai d'essuie-glace et liquide lave-glace	361
Batterie.....	363
Fusibles.....	368
Soins à la voiture.....	379



## 09 Caractéristiques

Désignations de type.....	388
Poids et cotes.....	390
Caractéristiques du moteur.....	396
Huile moteur.....	398
Liquides et lubrifiants.....	401
Carburant.....	403
Roues et pneus, dimensions et pressions .....	407
Système électrique.....	410
Homologation de type.....	411
Témoins à l'écran.....	423



## 10 Index alphabétique

Index alphabétique.....	426
-------------------------	-----



## Informations importantes

### Lire le manuel de conduite et d'entretien

#### Introduction

La lecture du manuel de conduite et d'entretien est une bonne façon de faire connaissance avec votre nouvelle voiture, de préférence avant de prendre la route pour la première fois. Ceci vous donnera la possibilité de vous familiariser avec les nouvelles fonctions, d'apprendre à maîtriser la voiture dans des circonstances diverses, et d'utiliser au mieux toutes les caractéristiques de la voiture. Nous vous demandons de lire attentivement les instructions contenues dans ce manuel.

Les spécifications, caractéristiques conceptuelles et les illustrations de ce manuel ne revêtent aucun caractère contractuel. Nous nous réservons le droit d'effectuer des modifications sans préavis.

© Volvo Car Corporation

#### Option

Tous les types d'options/accessoires sont indiqués par un astérisque\*.

En plus des équipements livrés en série, ce manuel décrit également les équipements optionnels (montés en usine) et certains accessoires (équipement supplémentaire).

Tous les équipements décrits dans le manuel de conduite et d'entretien ne sont pas présents dans toutes les voitures. Elles ont différents équipements en fonction des exigences des différents marchés et des réglementations locales et nationales.

En cas de doute sur les équipements de série ou en option/accessoires, Volvo recommande de demander conseil à un réparateur Volvo agréé.

#### Textes particuliers

##### ATTENTION

Les textes ATTENTION indiquent un risque de blessures corporelles.

##### IMPORTANT

Les textes IMPORTANT indiquent un risque de dommage matériel.

##### NOTE

Les textes NOTE donnent des conseils qui facilitent l'utilisation de fonctions et de petits détails.

#### Note de bas de page

Le manuel de conduite et d'entretien contient des informations présentées sous la forme

d'une note de bas de page. Ces informations sont un ajout au texte comportant le numéro de renvoi. Si la note de bas de page renvoie à un texte dans un tableau, des lettres sont utilisées à la place de chiffres.

#### Messages texte

La voiture comprend des écrans qui affichent des messages texte. Ces messages sont indiqués dans le manuel de conduite et d'entretien par un texte un peu plus gros et en gris. Des exemples se trouvent dans les menus et les messages sur l'écran d'information (**Réglages audio** par exemple).

#### Autocollants

Différents types d'autocollants sont posés dans la voiture. Ils fournissent des informations importantes de façon claire et simple. Ces autocollants dans la voiture ont les niveaux d'avertissement/information suivants.



## Informations importantes

### Risque de blessure



Des symboles ISO noirs sur fond d'avertissement jaune, texte/image blanc sur fond de message noir. Sert à indiquer un danger imminent. Il y a risque de blessures graves ou danger de mort si l'avertissement est ignoré.

### Risque de dommages matériels



Des symboles ISO blancs et texte/image blanc sur fond d'avertissement et fond de message noir ou bleu. Sert à indiquer un danger imminent. Il y a risque de dommages matériels si l'avertissement est ignoré.

### Informations

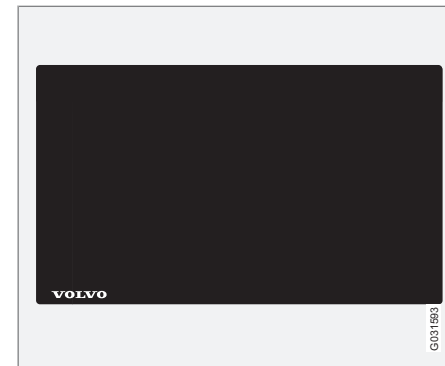

Symboles ISO blancs et texte/image blanc sur fond de message noir.

#### **i** NOTE

Les autocollants représentés dans le manuel de conduite et d'entretien peuvent être différents de ceux qui se trouvent dans la voiture. Le rôle de ces illustrations est d'indiquer à quoi les autocollants ressemblent et leur emplacement dans la voiture. Les informations relatives à votre voiture se trouvent sur chaque autocollant dans votre voiture.



## Informations importantes

### Listes de procédures

Les procédures, impliquant des mesures dans un certain ordre sont numérotées dans le manuel de conduite et d'entretien.

**1** Lorsqu'il existe une série d'illustrations pour une procédure pas-à-pas, chaque étape est numérotée pour correspondre à chaque illustration.

**A** Des listes numérotées accompagnées de lettres peuvent apparaître avec des séries d'illustrations pour lesquelles l'ordre mutuel des instructions n'est pas pertinent.

**f** Les flèches apparaissent numérotées ou non et servent à illustrer un mouvement.

Si l'il n'y a aucune série d'illustrations pour une telle procédure, les étapes sont numérotées normalement.

### Listes de positions

**1** Des cercles rouges numérotés sont utilisés sur les vues d'ensemble illustrant différentes pièces. Le numéro renvoie à la liste de positions associée à l'illustration qui décrit l'objet.

### Listes de points

Lorsqu'une énumération est nécessaire dans le manuel, une liste de points est utilisée.

Exemple :

- Liquide de refroidissement
- Huile moteur

### À suivre

▶▶ Ce symbole est placé en bas à droite lorsque le chapitre continue sur la page suivante.

### Enregistrement de données

Votre véhicule contient des ordinateurs dont le rôle est de surveiller en permanence le fonctionnement et les fonctions du véhicule. Certains de ces ordinateurs peuvent enregistrer des informations pendant la conduite ordinaire si un problème est détecté. En outre, des informations sont enregistrées en cas d'accident ou de collision. Une partie des informations enregistrées est nécessaire à nos techniciens pour l'entretien et la maintenance afin qu'ils puissent diagnostiquer et résoudre les problèmes qui sont apparus dans le véhicule et pour que Volvo puisse respecter les législations. Ces informations sont ensuite utilisées à des fins d'études par Volvo dans le but d'améliorer la qualité et la sécurité puisque ces informations peuvent contribuer à une meilleure compréhension des conditions causant des accidents et des blessures. Ces informations contiennent des données à propos du statut et des fonctions de différents systèmes et modules du véhicule et ayant un rapport avec les sys-

tèmes du moteur, de la régulation du papillon des gaz, de la direction et du freinage. Ces informations peuvent aussi contenir des données concernant le style de conduite du conducteur comme la vitesse du véhicule, l'utilisation des pédales de frein et d'accélérateur, l'angle de braquage et l'utilisation des ceintures de sécurité du conducteur et des passagers. Pour des raisons évidentes, cette information peut être enregistrée dans les ordinateurs du véhicule pendant un certain temps mais aussi après une collision ou un accident. Cette information peut être conservée par Volvo tant qu'elle peut contribuer à développer et améliorer la sécurité et la qualité et tant que la législation le requiert.

Volvo ne communiquera pas les informations mentionnées à une tierce partie dans le consentement du propriétaire de la voiture. Cependant, en raison de certaines réglementations nationales, Volvo peut être contraint de communiquer ces informations aux autorités comme la police ou tout autre organisme ayant légalement le droit de consultation de telles informations.

Afin de pouvoir relever et interpréter les informations enregistrées par les ordinateurs du véhicule, un équipement spécial dont Volvo et tous les ateliers en contrat avec Volvo sont équipés, est nécessaire. Volvo est tenu de veiller à ce que les informations qui sont obtenues



## Informations importantes

lors de l'entretien et de la maintenance soient stockées et manipulées en toute sécurité et selon les législations en vigueur. Pour de plus amples informations, contactez un réparateur Volvo agréé.

### Accessoires et équipement optionnel

Le branchement et l'installation inappropriés d'accessoires peuvent influencer négativement sur l'électronique de la voiture. Certains accessoires ne fonctionnent que lorsque le logiciel adapté est installé dans le système informatique de la voiture. Volvo recommande de toujours prendre contact avec un atelier Volvo agréé avant d'installer un accessoire ayant un impact sur le système électrique.

### Changement de propriétaire pour une voiture avec Volvo On Call\*

Volvo On Call est un service optionnel comprenant des services de sécurité, de sûreté et de confort. Si la voiture est équipée de Volvo On Call et qu'elle change de propriétaire, il est très important d'annuler ces services puisque l'ancien propriétaire ne peut plus les utiliser dans la voiture. Contactez le centre d'appels en appuyant sur le bouton **ON CALL** de la voiture ou adressez-vous à un atelier Volvo agréé. Reportez-vous également à "Changement de code de sécurité" dans le manuel d'instructions de Volvo On Call.

### Capteur laser

Ce véhicule est équipé d'un capteur qui émet un faisceau laser. Il est absolument nécessaire de suivre les instructions fournies pour la manipulation du capteur laser.

Ces deux autocollants en anglais se trouvent sur l'unité du capteur laser :

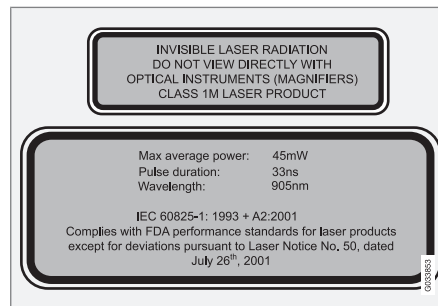

L'autocollant supérieur de l'illustration décrit la classification du faisceau laser :

- Rayonnement laser - Ne regardez pas le faisceau laser avec un instrument optique  
- Produit laser de classe 1M.

L'autocollant inférieur de l'illustration décrit les caractéristiques physiques du faisceau laser :

- IEC 60825-1:1993 + A2:2001. Répond aux normes FDA (Administration américain de l'alimentation) concernant les produits

laser, à l'exception des divergences selon "Laser Notice No. 50" du 26 juillet 2001.

### Caractéristiques de rayonnement du capteur laser

Le tableau suivant indique les propriétés physiques du capteur laser.

Énergie d'impulsion maximale	2,64 $\mu$ J
Puissance moyenne maximale	45 mW
Longueur d'impulsion	33 ns
Divergence (horizontale x verticale)	28° × 12°



## Informations importantes

### ATTENTION

Si l'une des instructions ci-dessous n'est pas respectée, il y a risque de blessure aux yeux.

- Ne regardez jamais dans le capteur laser (qui émet un faisceau laser invisible) à une distance égale ou inférieure à 100 mm avec un dispositif grossissant comme une loupe, un microscope, un objectif ou tout autre instrument optique.
- Tout test, réparation, dépose, réglage et/ou remplacement de pièces du capteur laser ne peut être effectué que dans par atelier qualifié. Un atelier Volvo agréé est recommandé.
- Pour éviter toute exposition à un rayonnement dangereux, n'effectuez aucun réglage ou entretien que ceux indiqués ici.
- Le réparateur doit suivre des instructions d'atelier spécialement développées pour le capteur laser.
- Ne déposez pas le capteur laser (ni les lentilles). Un capteur laser déposé correspond à la classe de laser 3B selon la norme IEC 60825-1. La classe de laser 3B est dangereuse pour les yeux et entraîne donc un risque de blessures.

- Le contact du capteur laser doit être déconnecté avant sa dépose du pare-brise.
- Le capteur laser doit être installé sur le pare-brise avant de brancher son contact.
- Le capteur laser émet un faisceau laser lorsque la télécommande est en position II même si le moteur est à l'arrêt (voir page 84 pour les positions de clé).

Pour de plus amples informations concernant le capteur laser, voir page 200.

### Informations sur Internet

Sur [www.volvocars.com](http://www.volvocars.com), vous trouverez de plus amples informations concernant votre voiture.

## La philosophie de Volvo Car en matière d'environnement



Le respect de l'environnement est l'une des valeurs essentielles de Volvo Car Corporation qui influencent toutes les activités de la compagnie. Nous croyons aussi que nos clients partagent notre souci à l'égard de l'environnement.

Votre Volvo répond aux normes internationales les plus strictes et est fabriquée dans des usines parmi les plus écologiques et plus économiques au monde. Volvo Car Corporation possède une certification ISO incluant la norme environnementale ISO 14001 couvrant toutes les usines et plusieurs de nos autres unités. Nous exigeons également de nos partenaires

qu'ils travaillent dans le respect de l'environnement.

### Consommation de carburant

Les voitures Volvo ont une consommation de carburant compétitive dans leur classe respective. Une consommation de carburant basse entraîne généralement de faibles émissions de gaz à effet de serre (dioxyde de carbone).

En tant que conducteur, vous avez la possibilité d'agir sur la consommation de carburant. Pour de plus amples informations, reportez-vous à la section **Préservez l'environnement**.

### Système antipollution efficace

Votre Volvo a été conçue selon le concept de "Propreté intérieure et extérieure" qui signifie un air pur dans l'habitacle et une épuration des gaz très efficace. Dans de nombreux cas, les émissions de gaz d'échappement sont largement en-dessous des normes.

### Un air pur dans l'habitacle

Un filtre d'habitacle empêche la pénétration de poussières et du pollen dans l'habitacle via la prise d'air.



## Volvo et l'environnement

Un système de qualité de l'air sophistiqué, IAQS\* (Interior Air Quality System) veille à ce que l'air entrant soit plus pur que l'air extérieur.

Ce système se compose d'un capteur électronique et d'un filtre à charbon. L'air entrant est contrôlé en permanence et si la teneur en gaz toxiques comme le monoxyde de carbone est trop élevée, la prise d'air est fermée. Une telle situation peut survenir dans une circulation dense, des embouteillages ou des tunnels par exemple.

La pénétration d'oxydes d'azote, d'ozone des couches basses et d'hydrocarbures est arrêtée par le filtre à charbon.

### Intérieur

L'intérieur d'une Volvo est conçu pour être agréable et plaisant même pour les personnes allergiques et asthmatiques. Des efforts particuliers ont été faits pour sélectionner des matériaux favorables à l'environnement.

### Les ateliers Volvo agréés et l'environnement

En entretenant votre voiture régulièrement, vous pouvez lui assurer une longue durée de vie et une faible consommation de carburant. De cette façon, vous contribuez à la protection de l'environnement. Lorsque vous confiez la réparation ou l'entretien de votre voiture à un atelier Volvo agréé, elle est intégrée à notre

système. Volvo pose des conditions particulières pour la conception de nos ateliers pour éviter l'épandage et l'émission de produits polluants dans la nature. Notre personnel d'atelier a les connaissances et les outils garantissant une bonne protection de l'environnement.

### Préservez l'environnement

Vous pouvez facilement contribuer à préserver l'environnement. Voici quelques conseils :

- Évitez de laisser le moteur tourner au ralenti. Arrêtez le moteur en cas d'attente prolongée. Respectez la législation locale en vigueur.
- Conduisez de façon économique, anticipez.
- Suivez les indications du manuel de conduite et d'entretien pour l'entretien et la maintenance. Respectez les intervalles recommandés dans le carnet d'entretien et de garantie.
- Si la voiture est équipée d'un réchauffeur de moteur\*, utilisez-le toujours avant un démarrage à froid. Cela améliore la capacité de démarrage et réduit l'usure par temps froid. Le moteur atteint sa température de service plus rapidement entraînant ainsi une réduction de la consommation et des émissions.
- Une vitesse élevée augmente considérablement la consommation puisque la résis-

tance de l'air augmente. Un doublement de la vitesse entraîne un quadruplement de la résistance de l'air.

- Veillez à mettre au rebut d'une façon adéquate les déchets dangereux pour l'environnement, les batteries et l'huile par exemple. Demandez à un atelier en cas d'incertitude concernant la mise au rebut de ce type de déchet. Un atelier Volvo agréé est recommandé.

La prise en compte de ces conseils permet d'économiser votre argent et les ressources naturelles ainsi que d'allonger la durée de vie de la voiture. Vous trouverez d'autres conseils et des informations complémentaires en pages 302 et 406.

### Recyclage

Un point important dans la contribution de Volvo pour l'environnement est l'effort apporté pour le recyclage de la voiture. La voiture est pratiquement entièrement recyclable. Nous demandons donc au dernier propriétaire de la voiture de prendre contact avec un réparateur agréé pour obtenir les coordonnées d'un centre de recyclage agréé/certifié.

### Le manuel de conduite et d'entretien et l'environnement

Le symbole FSC indique que la pâte à papier utilisée pour la production de cette production

**Volvo et l'environnement**

provient de forêts certifiées FSC ou d'autres sources contrôlées.



Ceintures de sécurité .....	18
Coussins gonflables.....	21
Activation/désactivation du coussin gonflable* .....	24
Coussins gonflables latéraux (coussins SIPS) .....	26
Rideau gonflable (IC) .....	28
WHIPS .....	29
Lorsque les systèmes se déclenchent .....	31
Mode sécurité.....	32
Sécurité des enfants.....	33



# 01

SÉCURITÉ





## Ceintures de sécurité

### Informations générales



Tout freinage peut avoir des conséquences graves si la ceinture de sécurité n'est pas attachée. Assurez-vous que tous les passagers portent leur ceinture de sécurité.

Pour une protection maximale, la ceinture de sécurité doit être correctement appliquée sur le corps. N'inclinez pas le dossier trop en arrière. La ceinture de sécurité est prévue pour protéger un passager assis en position normale.

### Pour attacher votre ceinture de sécurité

Tirez lentement la ceinture de sécurité et enfoncez la patte de verrouillage dans l'attache. Un dé clic vous indique que la ceinture de sécurité est bien verrouillée.

Sur la banquette arrière, la patte de verrouillage n'est adaptée qu'à l'attache à laquelle elle est destinée<sup>1</sup>.

### Détacher la ceinture de sécurité

Appuyez sur le bouton rouge de l'attache et laissez la ceinture de sécurité s'enrouler. Si la ceinture de sécurité ne s'est pas entièrement rétractée, enroulez-la manuellement pour qu'elle ne pende pas.

### L'enrouleur se bloque et la ceinture de sécurité ne peut être déroulée davantage dans les cas suivants :

- si vous tirez trop rapidement sur la ceinture
- en cas de freinage ou d'accélération
- si la voiture est fortement inclinée.

### Mémento:

- n'utilisez pas de clips ou d'objets empêchant le positionnement correct de la ceinture de sécurité
- assurez-vous que la ceinture de sécurité n'est pas vrillée ou coincée
- la sangle abdominale doit être placée sur la partie inférieure de l'abdomen
- déroulez la sangle abdominale en tirant sur la sangle diagonale vers le haut sur l'épaule.

### ATTENTION

Les ceintures de sécurité et les coussins gonflables sont conçus pour fonctionner en association. Si une ceinture de sécurité n'est pas attachée ou si elle est utilisée incorrectement, le fonctionnement du coussin gonflable pourra être altéré en cas de collision.

### ATTENTION

Chaque ceinture de sécurité est prévue pour une seule personne.

<sup>1</sup> Certains marchés.



## Ceintures de sécurité

**ATTENTION**

Ne modifiez ou ne réparez jamais vous-même les ceintures de sécurité. Volvo recommande de prendre contact avec un atelier Volvo agréé.

Si une ceinture de sécurité a été soumise à une force importante, lors d'une collision par exemple, la ceinture de sécurité entière doit être remplacée. La ceinture de sécurité peut avoir perdu certaines de ses caractéristiques de protection, même si elle ne paraît pas avoir été endommagée. Faites également remplacer la ceinture de sécurité si elle est usée ou abîmée. La ceinture de sécurité de remplacement doit être homologuée et conçue pour être fixée dans la même position que la ceinture de sécurité d'origine.

**Ceinture de sécurité et grossesse**

La ceinture de sécurité doit toujours être utilisée pendant la grossesse. Mais il est important de l'utiliser correctement. La ceinture de sécurité doit se coller contre l'épaule et la partie diagonale doit se placer entre les seins et sur le côté du ventre.

La sangle basse de la ceinture de sécurité doit reposer bien à plat sur le côté des cuisses et le plus sous le ventre possible. Elle ne doit pas glisser et remonter sur le ventre. Elle ne doit pas être lâche mais suivre les lignes du corps. Vérifiez aussi qu'elle n'est pas torsadée.

Avec le déroulement de la grossesse, les conductrices enceintes doivent régler le siège et le volant de manière à avoir un contrôle complet de la voiture (ce qui signifie que le volant et les pédales doivent être facilement accessibles). Il

convient de régler pour obtenir la distance maximale entre le ventre et volant.

**Témoin de ceinture de sécurité non bouclée**

Un rappel lumineux et sonore incite les personnes qui n'ont pas bouclé leur ceinture de sécurité à le faire. Le rappel sonore dépend de la vitesse et parfois du temps. Le rappel lumineux est situé dans la console du plafond et dans le combiné d'instruments.

Les sièges enfant ne sont pas pris en compte par le système de témoin de ceinture de sécurité non bouclée.



## Ceintures de sécurité

### Banquette arrière

Le système de témoin de ceinture de sécurité non bouclée de la banquette arrière assure deux fonctions partielles :

- Indiquer les ceintures de sécurité utilisées sur la banquette arrière. Un message apparaît sur l'écran d'information lors de l'utilisation des ceintures de sécurité ou si l'une des portes arrière a été ouverte. Le message est automatiquement supprimé après environ 30 secondes de conduite ou en appuyant sur le bouton **READ** du levier de cliçotants.
- Rappeler que l'une des ceintures de sécurité de la banquette arrière a été détachée pendant un trajet. Le rappel se manifeste par un message dans l'écran d'informations combiné à un signal sonore et lumineux. Le rappel est interrompu lorsque la ceinture de sécurité a été bouclée mais il peut aussi être supprimé en appuyant sur le bouton **READ**.

Le message sur l'écran d'information qui indique les ceintures de sécurité utilisées est toujours disponible. Pour visualiser les messages mémorisés, appuyez sur le bouton **READ**.

### Certains marchés

Un rappel lumineux et sonore incite les personnes (conducteur et passagers) qui n'ont pas bouclé leur ceinture de sécurité à le faire. À basse vitesse, le rappel sonore retentit pendant les 6 premières secondes.

### Tendeur de ceinture de sécurité

Toutes les ceintures de sécurité sont munies de tendeurs de ceinture. Ce mécanisme permet, lors d'un choc suffisant, de tendre la ceinture sur le corps. La ceinture de sécurité, de ce fait, retient le passager plus efficacement.



### ATTENTION

N'attachez jamais la ceinture de sécurité du passager dans la boucle du côté conducteur. Attachez toujours la ceinture de sécurité du bon côté. N'endommagez jamais les ceintures de sécurité et n'introduisez jamais de corps étrangers dans la boucle. Les ceintures de sécurité et les boucles risqueraient alors de ne pas remplir leur rôle correctement en cas de collision. Il y a risque de blessures graves.



## Coussins gonflables

01

## Témoin d'avertissement dans le combiné d'instruments

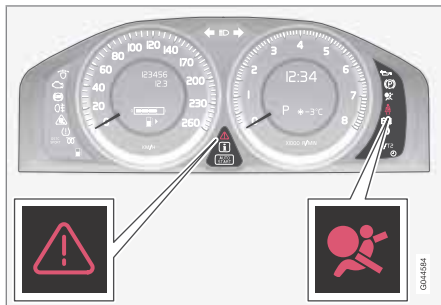

Le témoin d'avertissement s'allume dans le combiné d'instruments lorsque la télécommande est en position de contact **II** ou **III**. Le témoin s'éteint après environ 6 secondes si le système de coussins gonflables ne présente pas de panne.

**ATTENTION**

Si le témoin d'avertissement des coussins gonflables reste allumé ou s'allume durant la conduite, cela signifie que les coussins gonflables ne fonctionnent pas correctement. Le témoin indique une panne du système de ceintures de sécurité, du système IC ou une autre panne dans le système. Volvo recommande de prendre immédiatement contact avec un atelier Volvo agréé.

Pour accompagner le témoin d'avertissement, un message peut s'afficher sur l'écran d'informations le cas échéant. Si le témoin d'avertissement est hors d'usage, le triangle de signalisation s'allume et **Airbag SRS Répar demandée** ou **Airbag SRS Répar urgente** apparaît sur l'écran d'informations. Volvo recommande de prendre contact avec un atelier Volvo agréé au plus vite.

## Système de coussin gonflable (SRS - Airbag)

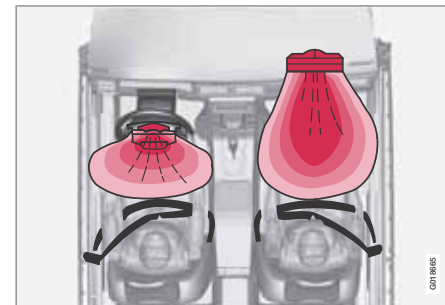

Système de coussin gonflable, voiture avec conduite à gauche.

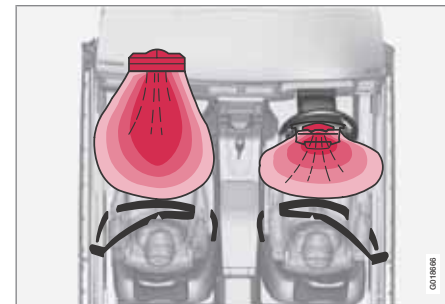

Système de coussin gonflable, voiture avec conduite à droite.



## Coussins gonflables

Le système se compose de coussins gonflables et de capteurs. Lors d'une collision suffisamment violente, les capteurs réagissent et le(s) coussin(s) gonflable(s) se gonfle(nt), ce qui dégage de la chaleur. Pour amortir l'impact contre le coussin gonflé, ce dernier commence à se dégonfler immédiatement. Dans le même temps, il se dégage un peu de fumée dans l'habitacle, ce qui est tout à fait normal. Le processus complet de gonflage et de dégonflage dure quelques dixièmes de secondes.

### ATTENTION

Volvo recommande de prendre contact avec un atelier Volvo agréé pour toute réparation. Une intervention incorrecte dans le système de coussins gonflables peut provoquer un dysfonctionnement, avec pour suites des blessures graves.

### NOTE

Les capteurs réagissent différemment selon le déroulement de la collision ou selon que la ceinture de sécurité côté conducteur ou passager avant est utilisée ou non.

Certaines collisions déclenchent donc l'activation d'un seul coussin gonflable (ou aucun). Le système de coussins gonflables détecte les forces de collision auxquelles le véhicule est soumis et adapte le déclenchement d'un ou plusieurs coussins gonflables.

La capacité du coussin gonflable est aussi adaptée à la violence de la collision.



*Emplacement du coussin gonflable du côté passager dans les voitures à conduite à gauche.*



*Emplacement du coussin gonflable du côté passager dans les voitures à conduite à droite.*

### Coussin gonflable du côté conducteur

En complément des ceintures de sécurité, la voiture est équipée d'un coussin gonflable du côté conducteur. Il est plié au centre du volant. Le volant porte l'inscription **AIRBAG**.

### ATTENTION

Les ceintures de sécurité et les coussins gonflables sont conçus pour fonctionner en association. Si une ceinture de sécurité n'est pas attachée ou si elle est utilisée incorrectement, le fonctionnement du coussin gonflable pourra être altéré en cas de collision.



## Coussins gonflables

### Coussin gonflable du côté passager

En complément des ceintures de sécurité, la voiture est équipée d'un coussin gonflable du côté passager. Il est plié dans un compartiment situé au-dessus de la boîte à gants. Le panneau porte l'inscription **AIRBAG**.

#### ATTENTION

Pour réduire le risque de blessures au moment du déploiement du coussin gonflable, les passagers doivent être assis aussi droits que possible avec les pieds au plancher et le dos contre le dossier. Les ceintures de sécurité doivent être attachées.

#### ATTENTION

Ne placez aucun objet devant ou sur le tableau de bord à l'endroit du coussin passager.

#### ATTENTION

Ne placez jamais un enfant dans un siège enfant ou un coussin rehausseur sur le siège avant si le coussin gonflable (airbag) est activé.

Ne laissez jamais personne debout ou assis devant le siège passager.

Les personnes dont la taille est inférieure à 140 cm ne doivent en aucun cas s'asseoir sur le siège passager avant lorsque le coussin gonflable (airbag) est activé.

Si les conseils ci-dessus ne sont pas suivis, la vie des personnes concernées peut être mise en danger.



## Activation/désactivation du coussin gonflable\*

### Désactivation avec la clé - PACOS\*

#### Informations générales

Le coussin gonflable du côté passager peut être désactivé si la voiture est équipée du système PACOS (Passenger Airbag Cut Off Switch). Pour de plus amples informations sur l'activation/la désactivation, reportez-vous au paragraphe Activation/désactivation.

#### Désactivation avec la clé/commutateur

Le commutateur du coussin gonflable de la place passager (PACOS) est placé sur le côté du tableau de bord, côté passager. Il est accessible lorsque la porte est ouverte (voir le chapitre suivant, Activation/désactivation ci-dessous).

Vérifiez que l'interrupteur se trouve dans la position souhaitée. Volvo recommande l'utilisation de la lame de clé de la télécommande pour modifier sa position.

Pour de plus amples informations concernant la lame de clé, voir page 52.

#### **!** ATTENTION

Si les conseils ci-dessus ne sont pas suivis, la vie des passagers peut être mise en danger.

#### **!** ATTENTION

Si la voiture est équipée d'un coussin gonflable du côté passager avant mais pas d'un commutateur PACOS (Passenger Airbag Cut Off Switch), le coussin gonflable est activé en permanence.

#### **!** ATTENTION

Ne placez jamais un siège enfant ou un rehausseur sur le siège passager avant si le coussin gonflable est activé et si le symbole  sur le plafonnier est allumé. Si ces conseils ne sont pas suivis, la vie de l'enfant peut être mise en danger.

#### **!** ATTENTION

Ne laissez personne s'asseoir sur le siège passager si le message au plafonnier (voir page 25) indique que le coussin gonflable (Airbag) (SRS) est désactivé en même temps que le témoin d'avertissement des coussins gonflables (Airbag) dans le combiné d'instruments est allumé. Ceci indique une panne grave. Contactez immédiatement un atelier. Volvo recommande de prendre contact avec un atelier Volvo agréé.

### Activation/désactivation



Emplacement du commutateur

- A** Le coussin gonflable est activé. Lorsque le commutateur est dans cette position, un passager d'une taille supérieure à 140 cm peut s'asseoir dans le siège passager avant. N'y placez jamais un enfant dans un siège enfant ou sur un coussin rehausseur.
- B** Le coussin gonflable est désactivé. Lorsque le commutateur est dans cette position, un siège enfant ou un coussin rehausseur peut être placé sur le siège passager avant. Un passager d'une taille supérieure à 140 cm ne peut toutefois pas s'y asseoir.



## Activation/désactivation du coussin gonflable\*

### **ATTENTION**

**Coussin gonflable (airbag) activé** (place passager) :

Ne placez jamais un enfant dans un siège enfant ou un coussin rehausseur sur le siège passager avant si le coussin gonflable (airbag) est activé. Cela concerne toutes les personnes dont la taille est inférieure à 140 cm.

**Coussin gonflable (airbag) désactivé** (place passager) :

Les personnes dont la taille est supérieure à 140 cm ne doivent en aucun cas s'asseoir sur le siège passager avant lorsque le coussin gonflable (airbag) est désactivé.

Si les conseils ci-dessus ne sont pas suivis, la vie des personnes concernées peut être mise en danger.

### Messages



*Indication de coussin gonflable pour passager avant désactivé.*

Un message texte et un témoin sur le plafonnier indique que le coussin gonflable du côté passager avant est désactivé (voir illustration précédente).



*Indication de coussin gonflable pour passager avant activé.*

Un témoin d'avertissement sur le plafonnier indique que le coussin gonflable de la place passager avant est activé (voir illustration précédente).

### **NOTE**

Lorsque la télécommande est mise en position de contact II ou III, le témoin d'avertissement de coussin gonflable s'allume sur le combiné d'instruments pendant environ 6 secondes (voir page 21).

L'indication sur le plafonnier s'allume alors et indique le statut du coussin gonflable de la place passager. Pour de plus amples informations sur les différentes positions de contact, voir page 84.



## Coussins gonflables latéraux (coussins SIPS)

### Coussin gonflable latéral



En cas de collision latérale, le SIPS (Side Impact Protection System) répartit une grande partie de l'impact de la collision dans les longerons, les montants, le plancher, le toit et les autres éléments de la carrosserie. Les coussins gonflables latéraux, du côté conducteur et du côté passager, protègent la cage thoracique et les hanches et sont des éléments importants du système SIPS.

Le système SIPS se compose de deux parties principales : des coussins gonflables latéraux et des capteurs. Les coussins gonflables latéraux sont intégrés dans les cadres des dossiers des sièges avant.

### ATTENTION

- Volvo recommande de confier la réparation exclusivement à un atelier Volvo agréé. Une intervention incorrecte dans le système SIPS peut provoquer un dysfonctionnement, avec pour suites des blessures graves.
- Ne placez aucun objet dans l'espace compris entre le côté du siège avant et le panneau de portière. En effet, cet espace peut être nécessaire au bon déploiement du coussin gonflable latéral.
- Volvo recommande de n'utiliser que des garnitures de siège homologuées par Volvo. D'autres garnitures pourraient nuire au fonctionnement des coussins gonflables latéraux.
- Le coussin gonflable latéral est un complément à la ceinture de sécurité. Utilisez toujours la ceinture de sécurité.

### Siège enfant et coussin gonflable latéral

Le coussin gonflable latéral n'a pas d'effet négatif sur la protection offerte par les sièges pour enfant et les coussins rehausseurs.

Un siège pour enfant/coussin rehausseur peut être placé sur le siège avant à condition que la

voiture ne soit pas équipée d'un coussin gonflable activé<sup>1</sup> du côté passager.

### Emplacement

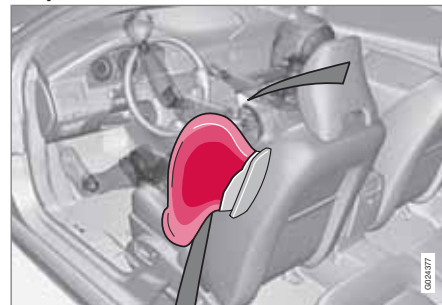

Place conducteur, voiture avec conduite à gauche.

<sup>1</sup> Pour de plus amples informations concernant l'activation/désactivation du coussin gonflable, voir page 24.



## Coussins gonflables latéraux (coussins SIPS)

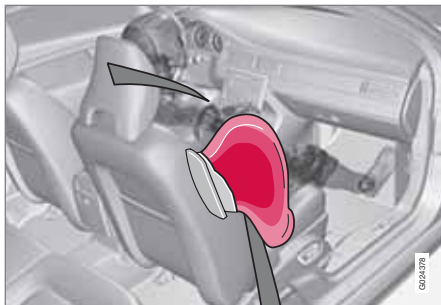

*Place passager, voiture avec conduite à gauche.*

Le système SIPS se compose de coussins gonflables latéraux et de capteurs. Lors d'une forte collision, les capteurs réagissent et le coussin gonflable latéral se gonfle. Celui-ci se déploie entre le passager et le panneau de portière, amortissant ainsi le choc au moment de l'impact. Le coussin gonflable se dégonfle aussitôt après l'impact. En règle générale, le coussin gonflable latéral se gonfle uniquement du côté de la collision.



## Rideau gonflable (IC)

### Propriétés



Le rideau gonflable IC (Inflatable Curtain) fait partie des systèmes de coussins gonflables et SIPS. Le rideau gonflable est dissimulé dans la garniture de plafond des deux côtés de la voiture et il protège les occupants des places extérieures. Lors d'une forte collision, les capteurs réagissent et le rideau gonflable se gonfle. Le rideau gonflable a été conçu pour empêcher la tête du conducteur et des passagers de heurter l'intérieur de la voiture en cas de collision.

### ATTENTION

Ne suspendez ni ne fixez jamais d'objets lourds aux poignées du toit. Le crochet n'est destiné qu'à des vêtements légers (et non à des objets durs comme des parapluies par exemple).

Ne vissez ni ne montez jamais quoi que ce soit dans la garniture du pavillon, dans les montants de portières ni dans les panneaux latéraux. La protection offerte pourrait alors être compromise. Volvo recommande de n'utiliser que des pièces Volvo d'origine homologuées à ces endroits précis.

### ATTENTION

La voiture ne doit pas être chargée à plus de 50 mm au-dessus du bord supérieur des vitres des portes. Sinon la protection des rideaux gonflables dissimulés dans le ciel de toit de la voiture risque de ne pas jouer son rôle.

### ATTENTION

Le rideau gonflable est un complément à la ceinture de sécurité.

Utilisez toujours la ceinture de sécurité.



## WHIPS

## Protection contre le coup du lapin – WHIPS

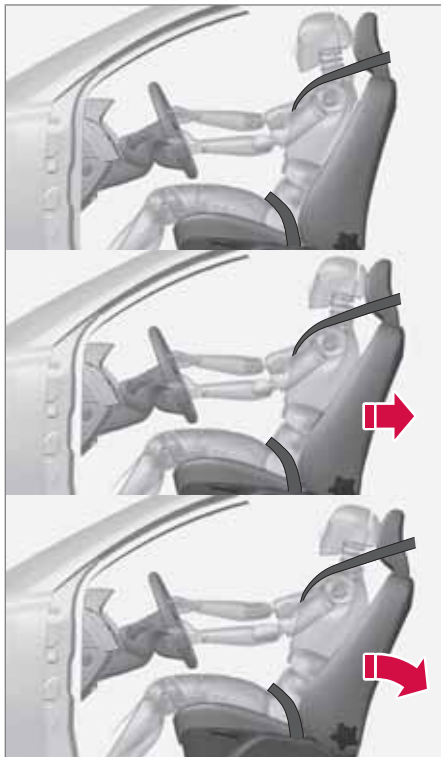

Le système WHIPS (Whiplash Protection System) est constitué de dossiers absorbeurs d'énergie et d'appuie-tête spécifiques intégrés dans les deux sièges avant. Le système est activé en cas de collision par l'arrière en prenant en compte l'angle de la collision, la vitesse et les caractéristiques de l'autre véhicule.

### ATTENTION

Le système WHIPS est un complément à la ceinture de sécurité. Utilisez toujours la ceinture de sécurité.

### Propriétés des sièges

Lorsque le système WHIPS est activé, les dossiers des sièges avant se déplacent vers l'arrière de façon à modifier la position du conducteur et des passagers avant. Cela diminue les risques de blessures dues au coup du lapin.

### ATTENTION

Ne modifiez ou ne réparez jamais vous-même les sièges ou le système WHIPS. Volvo recommande de prendre contact avec un atelier Volvo agréé.

### Le système WHIPS et siège enfant/ coussin rehausseur

Le système WHIPS n'a pas d'effet négatif sur la protection offerte par les sièges pour enfant et les coussins rehausseurs.

### Position d'assise correcte

Pour une protection optimale, le conducteur et le passager avant doivent être assis au centre de leur siège tout en maintenant une faible distance entre leur tête et l'appuie-tête.

### Ne gênez pas le fonctionnement du système WHIPS



Ne placez jamais d'objets sur le plancher derrière les sièges conducteur et passager qui pourraient gêner le fonctionnement du système WHIPS.



## WHIPS

### **ATTENTION**

Évitez d'entreposer des boîtes ou des objets entre le coussin d'assise d'un siège arrière et le dossier d'un siège avant. Assurez-vous de ne pas empêcher le bon fonctionnement du système WHIPS.



*Ne placez jamais d'objets sur la banquette arrière qui pourraient gêner le fonctionnement du système WHIPS.*

### **ATTENTION**

Si un dossier de la banquette est rabattu, le siège avant situé en face devra être avancé afin de ne pas entrer en contact avec le dossier abaissé.

### **ATTENTION**

Si le siège a été soumis à une très forte contrainte, lors d'une collision par l'arrière par exemple, le système WHIPS doit être vérifié. Volvo recommande de le faire contrôler par un atelier Volvo agréé.

Le système WHIPS peut avoir perdu certaines de ses caractéristiques de protection, même si le siège ne paraît pas avoir été endommagé.

Volvo recommande de prendre contact avec un atelier Volvo agréé pour faire contrôler le système, même après une collision arrière légère.



## Lorsque les systèmes se déclenchent

## Lorsque les systèmes se déclenchent

Système	Est activé
Tendeur de ceinture de sécurité, sièges avant	En cas de collision frontale et/ou latérale et/ou par l'arrière
Tendeur de ceinture de sécurité, places arrière	En cas de collision frontale
Coussins gonflables SRS	En cas de collision frontale <sup>A</sup>
Coussins gonflables latéraux SIPS	En cas de collision latérale <sup>A</sup>
Rideau gonflable (IC)	En cas de collision latérale <sup>A</sup>
Protection contre le coup du lapin WHIPS	En cas de collision par l'arrière

<sup>A</sup> La voiture peut être très fortement déformée lors d'une collision sans que les airbags ne se déclenchent. Certains facteurs comme le poids et la résistance de l'objet impliqué

dans la collision, la vitesse de la voiture, l'angle de collision agissent sur l'activation des différents systèmes de sécurité.

Si les airbags se sont déployés, voici ce que nous vous recommandons :

- Faites remorquer la voiture. Volvo recommande de la faire remorquer à un atelier Volvo agréé. Ne roulez pas avec des coussins gonflables déployés.
- Volvo recommande de confier le remplacement des composants des systèmes de sécurité de la voiture à un atelier Volvo agréé.
- Consultez toujours un médecin.



## NOTE

L'activation des systèmes SRS, SIPS, IC et de ceintures de sécurité n'a lieu qu'une seule fois lors d'une collision.



## ATTENTION

Le module de commande du système airbag est placé dans la console centrale. Si la console centrale a été inondée, débranchez les câbles de la batterie. N'essayez pas de faire démarrer la voiture car les coussins gonflables pourraient se déployer. Faites remorquer la voiture. Volvo recommande de la faire remorquer à un atelier Volvo agréé.



## ATTENTION

Ne roulez jamais avec des coussins gonflables déployés. Ils gênent la conduite du véhicule. D'autres systèmes pourraient être endommagés. La fumée et la poussière qui se sont formées durant le déclenchement des coussins gonflables peuvent donner lieu à des irritations/lésions cutanées et oculaires. En cas de désagréments, rincez à l'eau froide. La grande vitesse à laquelle les coussins gonflables se déploient peut induire des brûlures dues aux frottements du matériau avec la peau.



## Mode sécurité

### Conduite de la voiture après un accident

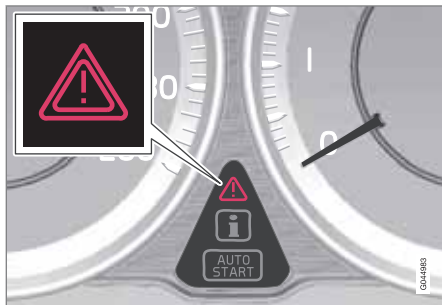

Si la voiture a été impliquée dans un accident, le texte **Mode sécurité Voir manuel** peut apparaître sur l'écran d'information. Cela signifie que les fonctions de la voiture ont été réduites. Le mode sécurité est une protection qui prend effet lorsque l'accident peut avoir endommagé une fonction importante de la voiture, par exemple des conduites de carburant, les capteurs de l'un des systèmes de sécurité ou le système de freinage.

### Tentative de démarrage de la voiture

Contrôlez d'abord qu'il n'y a aucune fuite de carburant. Il ne doit y avoir aucune odeur de carburant.

Si tout vous paraît normal et après avoir contrôlé l'absence de fuite de carburant éventuelle, vous pouvez tenter de démarrer la voiture.

Sortez la télécommande et ouvrez la porte conducteur. Si un message apparaît indiquant que le contact est mis, appuyez sur le bouton de démarrage. Fermez la porte et remettez la télécommande. L'électronique du véhicule se réinitialise alors. Essayez ensuite de démarrer le véhicule.

Si le message **Mode sécurité Voir manuel** est toujours affiché à l'écran, ne conduisez pas la voiture et ne la remorquez pas non plus. Faites appel à un dépanneur. Des dommages cachés peuvent rendre la voiture impossible à manœuvrer, même si la voiture semble apte à être conduite.

### Déplacement de la voiture

Si **Normal mode** s'affiche une fois que le **Mode sécurité Voir manuel** a été réinitialisé, vous pouvez déplacer la voiture prudemment et la garer en lieu sûr. Ne déplacez pas la voiture plus que nécessaire.

### ATTENTION

Ne tentez jamais de réparer la voiture vous-même ou de réinitialiser les systèmes électroniques lorsqu'elle a été en mode sécurité. Ceci pourrait entraîner des blessures ou un dysfonctionnement de la voiture. Volvo recommande de toujours faire vérifier et réparer votre voiture par un atelier Volvo agréé lorsque le texte **Mode sécurité Voir manuel** a été affiché.

### ATTENTION

Ne tentez en aucun cas de démarrer la voiture en cas d'odeur de carburant lorsque le message **Mode sécurité Voir manuel** est affiché. Quittez immédiatement la voiture.

### ATTENTION

Lorsque la voiture est mise en mode sécurité, elle ne doit pas être remorquée. Elle doit alors être transportée. Volvo recommande de la faire remorquer à un atelier Volvo agréé.



## Sécurité des enfants

**Les enfants doivent être assis confortablement et en sécurité**

Volvo recommande que les enfants soient installés dans un siège dos à la route le plus longtemps possible, jusqu'à au moins 3-4 ans puis, dans un siège/sur un coussin rehausseur face à la route jusqu'à 10 ans.

La position de l'enfant dans la voiture et l'équipement nécessaire à sa sécurité sont dictés par son poids et sa taille. Pour plus d'informations, voir page 35.

**NOTE**

Les réglementations concernant la place des enfants dans la voiture varient d'un pays à l'autre. Vérifiez les réglementations qui s'appliquent dans votre cas.

Les enfants, quels que soient leur âge et leur taille, doivent toujours être attachés correctement dans la voiture. Ne laissez jamais un enfant voyager sur les genoux d'un passager.

Volvo dispose de l'équipement pour la sécurité des enfants (sièges enfant, coussins rehausseurs et dispositifs de fixation) conçus spécialement pour votre voiture. En utilisant les équipements pour la sécurité des enfants de Volvo, vous disposez des conditions optimales

pour la sécurité de votre enfant et vous assurer la compatibilité et la simplicité d'utilisation de l'équipement.

**NOTE**

Si vous avez des questions concernant l'installation d'articles pour la sécurité des enfants, contactez le fabricant pour obtenir des instructions précises.

**Sièges enfants**

*Les sièges enfant et les coussins gonflables ne sont pas compatibles.*

**NOTE**

Si vous utilisez des équipements de sécurité pour les enfants, il est important de lire le mode d'emploi fourni.

Ne placez pas les sangles de fixation du siège enfant dans le rail de réglage en longueur du siège, au niveau des ressorts, des glissières ou des longerons situés sous le siège. Les bords saillants peuvent détériorer les sangles de fixation.

Consultez les instructions de montage du siège enfant pour une installation correcte.

**Placement des sièges enfant**

Il est possible de placer :

- un siège enfant/coussin rehausseur, à condition que le coussin gonflable côté passager ait été désactivé<sup>1</sup>.
- un ou plusieurs siège(s) enfant/coussin(s) rehausseur(s) sur la banquette arrière.

Placez toujours les sièges enfant/coussins rehausseurs sur la banquette arrière si le coussin gonflable du siège passager est activé. Si le coussin gonflable se déploie avec un enfant assis sur le siège passager, l'enfant risque d'être gravement blessé.

<sup>1</sup> Pour plus d'informations sur l'activation/la désactivation du coussin gonflable (airbag), voir page 24.



## Sécurité des enfants

### ATTENTION

Ne placez jamais un siège enfant ni un rehausseur sur le siège passager avant si le coussin gonflable (SRS) est activé.

Les personnes dont la taille est inférieure à 140 cm ne doivent en aucun cas s'asseoir sur le siège passager avant lorsque le coussin gonflable (SRS) est activé.

Si les conseils ci-dessus ne sont pas suivis, la vie des personnes concernées peut être mise en danger.

### ATTENTION

Les sièges enfant/coussin avec arceau en acier ou de toute autre construction pouvant appuyer sur le bouton d'ouverture de la ceinture de sécurité ne doivent pas être utilisés puisqu'ils pourraient involontairement déverrouiller la ceinture de sécurité.

Ne laissez pas la partie supérieure du siège enfant reposer contre le pare-brise.

### Autocollant coussin gonflable



*Autocollant placé sur le côté du tableau de bord du côté passager, reportez-vous à l'illustration de la page 24.*



## Sécurité des enfants

Sièges enfant recommandés<sup>2</sup>

Poids	Siège avant (avec coussin gonflable désactivé)	Place extérieure de la banquette arrière	Place centrale de la banquette arrière
Groupe 0 maxi 10 kg		Siège bébé Volvo (Volvo Infant Seat) - siège enfant dos à la route fixé avec le système de fixation ISOFIX.	
Groupe 0+ maxi 13 kg		Homologation de type : E5 03301146 (L)	
	Siège bébé Volvo (Volvo Infant Seat) - siège enfant dos à la route fixé avec la ceinture de sécurité de la voiture.  Homologation de type : E1 04301146 (U)	Siège bébé Volvo (Volvo Infant Seat) - siège enfant dos à la route fixé avec la ceinture de sécurité de la voiture.  Homologation de type : E1 03301146 (U)	Siège bébé Volvo (Volvo Infant Seat) - siège enfant dos à la route fixé avec la ceinture de sécurité de la voiture.  Homologation de type : E1 03301146 (U)
	Siège enfant dos à la route (Child Seat) – siège enfant dos à la route fixé avec la ceinture de sécurité de la voiture et une sangle. Utilisez un coussin de protection entre le siège enfant et le tableau de bord.  Homologation de type : E5 03135 (L)	Siège enfant dos à la route (Child Seat) – siège enfant dos à la route fixé avec la ceinture de sécurité de la voiture et une sangle.  Homologation de type : E5 03135 (L)	Siège enfant dos à la route (Child Seat) – siège enfant dos à la route fixé avec la ceinture de sécurité de la voiture et une sangle.  Homologation de type : E5 03135 (L)
	Sièges enfant universellement homologués. (U)	Sièges enfant universellement homologués. (U)	Sièges enfant universellement homologués. (U)

<sup>2</sup> Pour les autres sièges enfant, votre voiture doit se trouver dans la liste de véhicules fournie par le fabricant ou être agréée universellement selon la norme ECE R44.





## Sécurité des enfants

Poids	Siège avant (avec coussin gonflable désactivé)	Place extérieure de la banquette arrière	Place centrale de la banquette arrière
Groupe 1 9–18 kg	Siège enfant dos à la route/réversible (Volvo Convertible Child Seat) - siège enfant dos à la route fixé avec la ceinture de sécurité et une sangle. Homologation de type : E5 04192 (L)	Siège enfant dos à la route/réversible (Volvo Convertible Child Seat) - siège enfant dos à la route fixé avec la ceinture de sécurité et une sangle. Homologation de type : E5 04192 (L)	
	Siège enfant dos à la route (Child Seat) – siège enfant dos à la route fixé avec la ceinture de sécurité de la voiture et une sangle. Utilisez un coussin de protection entre le siège enfant et le tableau de bord. Homologation de type : E5 03135 (L)	Siège enfant dos à la route (Child Seat) – siège enfant dos à la route fixé avec la ceinture de sécurité de la voiture et une sangle. Homologation de type : E5 03135 (L)	Siège enfant dos à la route (Child Seat) – siège enfant dos à la route fixé avec la ceinture de sécurité de la voiture et une sangle. Homologation de type : E5 03135 (L)
		Britax Fixway – siège enfant dos à la route fixé avec le système de fixation ISOFIX. Homologation de type : E5 03171 (L)	
	Sièges enfant universellement homologués. (U)	Sièges enfant universellement homologués. (U)	Sièges enfant universellement homologués. (U)



## Sécurité des enfants

Poids	Siège avant (avec coussin gonflable désactivé)	Place extérieure de la banquette arrière	Place centrale de la banquette arrière
Groupe 2 15 - 25 kg	Siège enfant dos à la route/réversible (Volvo Convertible Child Seat) - siège enfant dos à la route fixé avec la ceinture de sécurité et une sangle  Homologation de type : E5 04192 (L)	Siège enfant dos à la route/réversible (Volvo Convertible Child Seat) - siège enfant dos à la route fixé avec la ceinture de sécurité et une sangle  Homologation de type : E5 04192 (L)	Siège enfant dos à la route/réversible (Volvo Convertible Child Seat) - siège enfant dos à la route fixé avec la ceinture de sécurité et une sangle  Homologation de type : E5 04192 (L)
	Siège enfant dos à la route/réversible (Volvo Convertible Child Seat) - siège enfant face à la route fixé avec la ceinture de sécurité.  Homologation de type : E5 04191 (L)	Siège enfant dos à la route/réversible (Volvo Convertible Child Seat) - siège enfant face à la route fixé avec la ceinture de sécurité.  Homologation de type : E5 04191 (L)	



## Sécurité des enfants

Poids	Siège avant (avec coussin gonflable désactivé)	Place extérieure de la banquette arrière	Place centrale de la banquette arrière
Groupe 2/3 15–36 kg	Coussin rehausseur Volvo avec dossier (Volvo Booster Seat with backrest). Homologation de type : E1 04301169 (UF)	Coussin rehausseur Volvo avec dossier (Volvo Booster Seat with backrest). Homologation de type : E1 04301169 (UF)	Coussin rehausseur Volvo avec dossier (Volvo Booster Seat with backrest). Homologation de type : E1 04301169 (UF)
	Coussin rehausseur avec ou sans dossier (Booster Cushion with and without backrest). Homologation de type : E5 03139 (UF)	Coussin rehausseur avec ou sans dossier (Booster Cushion with and without backrest). Homologation de type : E5 03139 (UF)	Coussin rehausseur avec ou sans dossier (Booster Cushion with and without backrest). Homologation de type : E5 03139 (UF)
		Coussin rehausseur intégré (Integrated Booster Cushion) – disponible comme option installée en usine. Homologation de type : E5 03168 (B)	

L : convient aux sièges enfant particuliers. Ces sièges enfant peuvent être destinés à un modèle particulier de voiture ou à des catégories limitées ou semi universelles.

U : convient aux sièges enfant universellement homologués de cette catégorie de poids.

UF : convient aux sièges enfant face à la route universellement homologués de cette catégorie de poids.

B : sièges enfant intégrés homologués pour cette catégorie de poids.



## Sécurité des enfants

### Coussins rehausseurs 2 niveaux intégrés\*



Emplacement correct, la ceinture est placée sur l'épaule.



Emplacement incorrect, la tête ne doit pas être placée au-dessus de l'appui-tête et la ceinture ne doit pas passer en dessous du niveau de l'épaule.

Les coussins rehausseurs sont spécialement conçus pour offrir une sécurité satisfaisante. Combinés aux ceintures de sécurité, ils sont homologués pour les enfants dont le poids est compris entre 15 et 36 kg et dont la taille est supérieure à 95 cm.

Avant tout voyage, contrôlez que:

- le coussin rehausseur 2 niveaux intégré est correctement réglé (voir tableau ci-dessous) et verrouillé
- la ceinture de sécurité est en contact étroit avec le corps de l'enfant et qu'elle ne flotte ni ne vrille
- la ceinture de sécurité ne se trouve pas sur le cou de l'enfant ni en dessous du niveau de l'épaule (voir illustrations précédentes)
- la sangle abdominale de la ceinture de sécurité est placée suffisamment bas, c'est-à-dire au-dessus du bassin pour une protection optimale.

	Niveau 1	Niveau 2
Poids	22 - 36 kg	15 - 25 kg

Pour les instructions de réglage des deux niveaux du coussin rehausseur, reportez-vous aux pages 39-40.

### Rabattement du coussin rehausseur 2 niveaux

#### Niveau 1



1 Tirez la poignée vers l'avant et vers le haut pour libérer le coussin rehausseur.





## Sécurité des enfants

**2** Poussez le coussin rehausseur vers l'arrière pour le verrouiller.

### Niveau 2



**1** Commencez par le niveau inférieur. Appuyez sur le bouton.

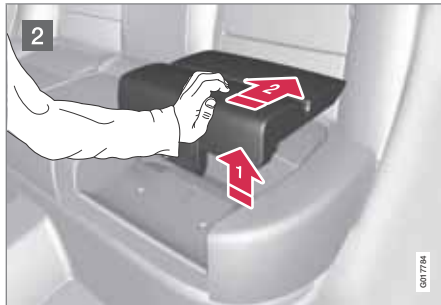

**2** Levez le bord avant du coussin rehausseur et poussez-le vers l'arrière contre le dossier pour le verrouiller.

### ATTENTION

Volvo recommande que toute réparation ou tout remplacement soit exclusivement confié à un atelier Volvo agréé. N'effectuez aucune modification ni ajout au coussin rehausseur. Si un coussin rehausseur a été soumis à une force importante, lors d'une collision par exemple, le coussin entier doit être remplacé. Même si le coussin rehausseur ne semble pas endommagé, il peut avoir perdu certaines de ses caractéristiques de protection. Le coussin rehausseur doit aussi être remplacé s'il est très usé.

### NOTE

Il n'est pas possible de régler le coussin rehausseur du niveau 2 au niveau 1. Il doit d'abord être initialisé en rabattant complètement le coussin d'assise. Consultez la section Abaissement du coussin rehausseur 2 niveaux ci-dessous.

### Abaissement du coussin rehausseur 2 niveaux

Le rabattement peut s'effectuer depuis les 2 niveaux jusqu'au rabattement complet dans le

coussin. Il n'est toutefois pas possible de passer le coussin rehausseur de sa position supérieure à sa position inférieure.



**1** Tirez la poignée vers l'avant pour libérer le coussin.





## Sécurité des enfants

2 Appuyez vers le bas avec la main au milieu du coussin pour le verrouiller.

**ATTENTION**

Le non-respect des instructions concernant le coussin rehausseur 2 niveaux peut entraîner de graves blessures à l'enfant en cas d'accident.

**IMPORTANT**

Vérifiez qu'aucun objet (jouet par exemple) n'a été laissé dans l'espace sous le coussin avant de l'abaisser.

**NOTE**

Pour le rabattement du dossier arrière, le coussin rehausseur doit d'abord être abaissé.

**Verrouillage de sécurité enfant, portes arrière**

Les commandes des lève-vitres des portes arrière et les poignées des portes arrière peuvent être verrouillées pour empêcher leur actionnement de l'intérieur. Pour plus d'informations, voir page 67.

**Le système de fixation ISOFIX pour sièges enfant**

Les points de fixations du système ISOFIX sont dissimulés dans la partie inférieure du dossier de la banquette arrière, aux places extérieures.

L'emplacement des points de fixation est indiqué par des symboles sur la garniture du dossier (voir l'illustration précédente).

Pour accéder aux points de fixation, appuyez sur le coussin d'assise.

Suivez toujours les instructions de montage du fabricant pour fixer un siège enfant aux points de fixation ISOFIX.

**Catégories de taille**

Les sièges enfant sont de tailles différentes – les voitures ont des tailles différentes. Par conséquent, tous les sièges enfant ne sont pas

adaptés à toutes les places de tous les modèles de voiture.

Pour les sièges enfant avec système de fixation ISOFIX, une classification de taille a été établie pour aider les utilisateurs à choisir le bon siège enfant (voir le tableau suivant).

Catégorie de taille	Description
A	Pleine taille, siège enfant face à la route
B	Taille réduite (ou 1), siège enfant face à la route
B1	Taille réduite (ou 2), siège enfant face à la route
C	Pleine taille, siège enfant dos à la route
D	Taille réduite, siège enfant dos à la route
E	Siège bébé dos à la route



## Sécurité des enfants

Catégorie de taille	Description
F	Siège bébé en travers, gauche
G	Siège bébé en travers, droite

### ATTENTION

Ne placez jamais un enfant sur la place passager si la voiture est équipée d'un coussin gonflable activé.

### NOTE

Si un siège enfant ISOFIX n'entre dans aucune catégorie de taille, le modèle de la voiture doit se trouver dans la liste indiquée pour le siège enfant.

### NOTE

Volvo recommande de prendre contact avec un réparateur Volvo agréé qui vous conseillera sur les sièges enfant ISOFIX pré-conisés par Volvo.

## Types de sièges enfant ISOFIX

Type de siège enfant	Poids	Catégorie de taille	Places passager pour installation ISOFIX d'un siège enfant	
			Siège avant	Place extérieure de la banquette arrière
Siège bébé en travers	maxi 10 kg	F	X	X
		G	X	X
Siège bébé dos à la route	maxi 10 kg	E	X	OK (IL)



## Sécurité des enfants

Type de siège enfant	Poids	Catégorie de taille	Places passager pour installation ISOFIX d'un siège enfant	
			Siège avant	Place extérieure de la banquette arrière
Siège bébé dos à la route	maxi 13 kg	E	X	OK (IL)
		D	X	OK (IL)
		C	X	OK (IL)
Siège bébé dos à la route	9-18 kg	D	X	OK (IL)
		C	X	OK (IL)



## Sécurité des enfants

Type de siège enfant	Poids	Catégorie de taille	Places passager pour installation ISOFIX d'un siège enfant	
			Siège avant	Place extérieure de la banquette arrière
Siège enfant face à la route	9–18 kg	B	X	OK <sup>A</sup> (IUL)
		B1	X	OK <sup>A</sup> (IUL)
		A	X	OK <sup>A</sup> (IUL)

X : la position ISOFIX ne convient pas à un siège enfant ISOFIX de cette catégorie de poids et/ou de taille.

IL : convient aux sièges enfant ISOFIX particuliers. Ces sièges enfant peuvent être destinés à un modèle particulier de voiture ou à des catégories limitées ou semi universelles.

IUF : convient aux sièges enfant ISOFIX face à la route universellement homologués de cette catégorie de poids.

<sup>A</sup> Volvo recommande un siège enfant dos à la route pour ce groupe.



### Points de fixation supérieure pour sièges enfant

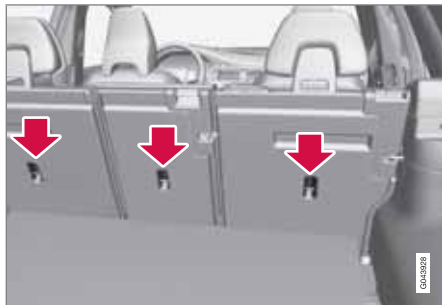

La voiture est équipée de points de fixation supérieurs pour certains modèles de sièges enfant face à la route. Ces points de fixation sont placés à l'arrière du siège.

Les points de fixation supérieurs sont principalement conçus pour être utilisés avec des sièges enfants face à la route. Volvo recommande que les enfants en bas âge soient assis dans un siège enfant dos à la route aussi longtemps qu'il est possible.

#### NOTE

Pour les voitures équipées d'appuie-tête rabattables aux places extérieures, il convient de les abaisser pour faciliter le montage de ce type de siège enfant.

#### NOTE

Pour les voitures équipées d'un cache-bagages, il convient de le retirer avant de pouvoir installer le siège enfant dans les points de fixation.

Pour obtenir de plus amples informations indiquant comment fixer le siège enfant aux points de fixation supérieur, voir les instructions du fabricant du siège.

#### ATTENTION

Les sangles du siège enfant doivent toujours être tirées sous l'appui-tête avant d'être fixées sur le point de fixation.

Télécommande/lame de clé.....	48
Verrouillage privé*.....	54
Remplacement de la pile de la télécommande/VPC*.....	56
Keyless drive*.....	58
Verrouillage/déverrouillage.....	61
Verrouillage de sécurité enfant.....	67
Alarme*.....	68



# 02

## SERRURES ET ALARME





### Télécommande/lame de clé

#### Généralités

La voiture est livrée avec 2 télécommandes ou VPC (Personal Car Communicator). Ils permettent de démarrer, verrouiller et déverrouiller la voiture.

D'autres télécommandes peuvent être commandées – il est possible de programmer jusqu'à 6 télécommandes pour une seule et même voiture.

La fonctionnalité du VPC est plus large que celle de la télécommande. La suite de ce chapitre décrit les fonctions communes au VPC et à la télécommande.

#### ATTENTION

Si des enfants sont embarqués :

Pensez à couper l'alimentation des lave-vitres et du toit ouvrant en retirant la télécommande si vous devez quitter la voiture.

#### Perte d'une télécommande

En cas de perte d'une télécommande, il est possible d'en commander une nouvelle auprès d'un atelier. Un atelier Volvo agréé est recommandé. Les télécommandes restantes doivent alors être rapportées à l'atelier. Par mesure de

protection contre le vol, le code de la télécommande égarée doit être effacé du système.

Il est possible de contrôler le nombre de clés actuellement enregistrées pour la voiture dans le système de menu **MY CAR** sous **Information** → **Nombre de clés**. Pour une description du système de menus, voir page 153.

#### Mémoires clés<sup>1</sup> – rétroviseurs extérieurs et siège conducteur

Les réglages sont automatiquement associés à chaque télécommande, voir pages 87 et 107.

La fonction peut être activée/désactivée dans le système de menu **MY CAR** sous **Paramètres** → **Paramètres du véhicule** → **Mémoire Clés**.

Pour une description du système de menus, voir page 153.

Pour les voitures équipées du système Keyless drive, voir page 58.

#### Indication du verrouillage et du déverrouillage

Lorsque la voiture est verrouillée ou déverrouillée avec la télécommande, les clignotants indi-

quent que le verrouillage/déverrouillage a été correctement effectué.

- Verrouillage - un clignotement et les rétroviseurs sont rabattus<sup>2</sup>.
- Déverrouillage - deux clignotements et les rétroviseurs<sup>2</sup> se déploient.

Le clignotement n'a lieu que si toutes les serrures ont été verrouillées, après la fermeture des portes.

#### Choisir une fonction

Il est possible de régler de différentes façons l'indication de verrouillage/déverrouillage avec des jeux de lumière dans le menu, voir page 153.

Recherchez dans le système de menu **MY CAR Paramètres** → **Paramètres du véhicule** → **Paramètres d'éclairage** et sélectionnez **Témoin verrouillage portes et/ou Témoin déverrouillage portes**.

#### Immobiliseur électronique

Chaque télécommande possède un code unique. La voiture ne peut être conduite qu'avec une télécommande correcte comportant le bon code.

<sup>1</sup> Uniquement avec le siège conducteur à commande électrique et les rétroviseurs électriques.

<sup>2</sup> Voitures avec rétroviseurs électriques uniquement.



## Télécommande/lame de clé

Les messages d'erreur suivants apparaissant sur l'écran d'informations du combiné d'instruments sont associés à l'immobiliseur électronique :





Message	Signification
<b>Erreur clé</b> <b>Réinsérer clé</b>	Erreur de lecture de la télécommande au démarrage. Retirez la clé, réinsérez-la et faites une nouvelle tentative de démarrage.
<b>Clé voiture non détectée</b> (Keyless drive avec VPC uniquement)	Erreur de lecture avec le VPC au démarrage. Faites une nouvelle tentative de démarrage.  Si l'erreur persiste : Enfoncez la télécommande dans le contacteur d'allumage et faites une nouvelle tentative de démarrage.
<b>Immobiliseur Redémarrer</b>	Erreur dans le système d'immobilisation au démarrage. Si le problème persiste, nous recommandons de contacter un atelier Volvo agréé.

Pour le démarrage de la voiture, voir page 117.

## Fonctions



Télécommande, version standard.

-  Verrouillage
-  Déverrouillage
-  Durée lumière approche
-  Hayon
-  Fonction panique



### Télécommande/lame de clé



Télécommande avec VPC\* - Personal Car Communicator.

 Informations

#### Boutons de fonction

 **Verrouillage** - Verrouille les portes et le hayon et l'alarme est activée.

Une longue pression (au moins 2 secondes) permet de fermer toutes les vitres et le toit ouvrant\* simultanément.

#### ATTENTION

Si le toit ouvrant et les vitres sont fermés avec la télécommande, veillez à ne pas coincer de mains.

 **Déverrouillage** - Déverrouille les portes et le hayon et l'alarme est désactivée.

Une longue pression (au moins 4 secondes) permet d'ouvrir toutes les vitres simultanément.

La fonction peut être modifiée : du verrouillage simultané de toutes les portes au déverrouillage de la porte conducteur avec une pression et le déverrouillage des autres portes avec une seconde pression (dans les 10 secondes).

Cette fonction est modifiable dans le menu **MY CAR** sous **Paramètres** → **Paramètres du véhicule** → **Paramètres de verrouillage** → **Déverrouillage des portes** avec les deux options **Toutes les portes** et **Enter current PIN**. Pour une description du système de menus, voir page 153.

 **Durée lumière approche** - Sert à allumer à distance l'éclairage de la voiture. Pour plus d'informations, voir page 97.

 **Hayon** - Déverrouille et désactive l'alarme du hayon uniquement. Sur les voitures avec hayon électrique\*, celui-ci s'ouvre avec une longue pression. Pour plus d'informations, voir page 63.

 **Fonction panique** - Sert à attirer l'attention de l'entourage dans les cas d'urgence.

Si vous appuyez sur la touche pendant au moins 3 secondes ou 2 fois dans un intervalle

de 3 secondes, les clignotants et l'avertisseur sonore seront activés.

Cette fonction peut être désactivée à l'aide du même bouton au bout de 5 secondes au moins d'activation. Sinon, elle s'éteint au bout de 2 minutes et 45 secondes.

#### Portée

La télécommande à une portée d'environ 20 m depuis la voiture.

Si la voiture ne confirme pas une pression sur le bouton, approchez-vous et faites une nouvelle tentative.

#### NOTE

Les fonctions de la télécommande peuvent être perturbées par des ondes radio, le brouillage, les conditions topographiques environnantes etc. La voiture peut être verrouillée/déverrouillée avec la lame de clé, voir page 52.



## Télécommande/lame de clé

## Fonctions uniques au VPC\*



Télécommande avec VPC\* - Personal Car Communicator.

- 1 Bouton d'information
- 2 Diodes d'indication

Grâce au bouton d'information, il est possible d'obtenir certaines informations concernant la voiture avec les diodes d'indication.

## Utilisation du bouton d'information

- Appuyez sur le bouton d'information .
  - > Toutes les diodes d'indication clignotent en tournant sur le VPC pendant environ 7 secondes. Cela signifie que les informations sont récupérées depuis la voiture.

Si l'un des autres boutons est enfoncé pendant l'opération, la récupération des informations est interrompue.

**i** NOTE

 Si aucune diode d'indication n'est allumée lors de l'utilisation du bouton d'information à plusieurs reprises et en différents endroits (et après 7 secondes ou après que la lumière a fait le tour du VPC), contactez un atelier. Un atelier Volvo agréé est recommandé.

Les diodes d'indication fournissent les informations comme suit:

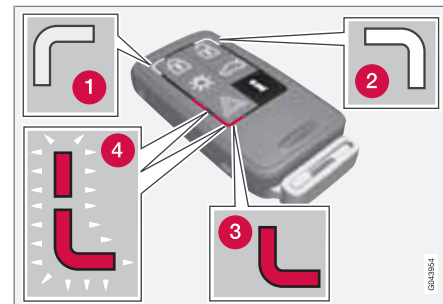

- 1 Signal vert continu – la voiture est verrouillée.
- 2 Signal jaune continu – la voiture est déverrouillée.
- 3 Signal rouge continu - l'alarme a été déclenchée après le verrouillage de la voiture.
- 4 Les témoins rouges clignotent alternativement. L'alarme a été déclenchée il y a moins de 5 minutes.

## Portée VPC

La portée du VPC pour le verrouillage, le déverrouillage et le hayon est de 20 m à partir de la voiture. Pour les autres fonctions, elle est d'environ 100 m.



### Télécommande/lame de clé

Si la voiture ne confirme pas une pression sur le bouton, approchez-vous et faites une nouvelle tentative.

#### **i** NOTE

Les fonctions du bouton d'information peuvent être perturbées par des ondes radio, les bâtiments, les conditions topographiques environnantes etc.

#### Hors de la portée du VPC

Si le VPC est trop éloigné de la voiture pour relever les informations, c'est le dernier statut constaté au moment de quitter la voiture qui est indiqué sans que la lumière des diodes ne tourne sur le VPC.

Si plusieurs VPC sont utilisés, seul celui qui a été utilisé le plus récemment pour le verrouillage/déverrouillage indique le statut correct.

#### **i** NOTE

**i** Si aucune diode d'indication ne s'allume lors de l'utilisation du bouton d'information dans la limite de portée, la dernière communication entre le VPC et la voiture a pu être perturbée par des ondes radio, des bâtiments ou les conditions topographiques etc.

#### Lame de clé amovible

Une télécommande contient une lame de clé amovible en métal avec laquelle il est possible d'activer certaines fonctions et d'exécuter certaines actions.

Le code unique de la lame de la clé se trouve dans les ateliers Volvo agréés, recommandés pour commander de nouvelles lames de clé.

#### Fonctions de la lame de clé

La lame de clé amovible de la télécommande permet :

- d'ouvrir manuellement la porte conducteur si le verrouillage centralisé ne peut pas être activé avec la télécommande, voir page 59.
- d'activer/désactiver le verrouillage de sécurité enfant mécanique des portes arrière, voir page 67.
- de verrouiller la boîte à gants et le compartiment à bagages (verrouillage privé\*), voir page 54.
- d'activer/désactiver le coussin gonflable passager avant (PACOS)\*, voir page 24.

#### Lame de clé amovible



- 1** Faites glisser le loquet à ressort sur le côté
- 2** tout en tirant la lame de la clé vers l'arrière.

#### Remise de la lame de clé en place

Remettez doucement la lame de clé en place dans la télécommande.

1. Maintenez la télécommande avec la fente orientée vers le haut et insérez la lame de la clé dans la fente.
2. Appuyez légèrement sur la lame de clé. Un clic se fait entendre lorsque la lame de clé est verrouillée.



### Déverrouillage de la porte avec la lame de clé

Si le verrouillage centralisé ne peut pas être activé avec la télécommande, si les piles sont déchargées par exemple, il est possible de déverrouiller la porte conducteur et de l'ouvrir de la manière suivante :

1. Déverrouillez la porte conducteur avec la lame de clé dans la serrure de la poignée de porte.

Voir aussi l'illustration et de plus amples informations en page voir page 59.

#### NOTE

Lors du déverrouillage de la porte avec la lame de clé et de son ouverture, l'alarme se déclenche.

2. Désactivez l'alarme en insérant la télécommande dans l'interrupteur de contact.

Pour les voitures équipées du système Keyless drive, voir page 59.



### Verrouillage privé\*

#### Généralité concernant le verrouillage privé



Points de verrouillage de la télécommande **avec** lame de clé.



Points de fixation pour la télécommande **sans** lame de clé et verrouillage privé **activé**.

Cette fonction de verrouillage privé a été conçue pour être utilisée lorsque vous devez faire réviser la voiture, à l'hôtel, etc. La boîte à gants est ainsi verrouillée et la serrure du hayon n'est plus commandée par le verrouillage centralisé. Le hayon ne peut pas être ouvert que ce soit avec le bouton de verrouillage centralisé de la télécommande ou avec celui des portes avant.

Cela signifie que la télécommande sans la lame de clé ne peut servir qu'à activer/désactiver l'alarme, ouvrir les portes et conduire la voiture.

La télécommande sans lame de clé peut alors être confiée au personnel d'entretien ou de l'hôtel. Le propriétaire de la voiture conserve la lame de clé.

#### NOTE

N'oubliez pas de tirer le cache-bagages au-dessus du compartiment à bagages avant de fermer le hayon, voir page 317.

#### Activer/désactiver



Activation du verrouillage privé.

Pour activer le verrouillage privé :

- 1** Insérez la lame de clé dans la serrure de la boîte à gants.
- 2** Tournez la lame de clé de 180 degrés dans le sens horaire. Le trou de la clé est vertical lorsque la boîte à gants est en position de verrouillage privé.
- 3** Retirez la lame de clé. En même temps, l'écran d'information affiche un message.

La boîte à gants est alors verrouillée et le hayon ne peut plus être déverrouillé avec la télécommande ni le bouton de verrouillage centralisé.



### Verrouillage privé\*



#### NOTE

Ne remettez pas la lame de clé dans la télécommande, conservez-la en lieu sûr.

- Procédez dans l'ordre inverse pour la désactivation.

Pour plus d'informations sur le verrouillage de la boîte à gants uniquement, voir page 62.



### Remplacement de la pile de la télécommande/VPC\*

#### Remplacement de la pile

Il faut remplacer les piles si :

- le témoin d'information s'allume et l'écran affiche **Niveau de pile faible** dans la télécommande. **Changez les piles.**

et/ou

- les serrures ne réagissent pas à plusieurs reprises au signal envoyé par la télécommande dans un rayon de 20 m.

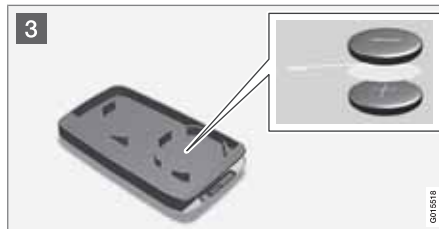

#### Ouverture

- 1** Faites glisser le loquet à ressort sur le côté.
- 2** tout en tirant la lame de la clé vers l'arrière.
- 2** **3** Insérez un tournevis plat de 3mm dans le trou derrière le loquet à ressort et forcez doucement vers le haut.

#### NOTE

Orientez les boutons de la télécommande vers le haut pour éviter que les piles ne tombent lors de l'ouverture de la télécommande.

#### IMPORTANT

Évitez de toucher les piles neuves et leurs contacts avec les doigts pour ne pas réduire leur capacité.

#### Remplacement de piles

- 3** Notez bien la position de la pile/des piles sur l'intérieur du couvercle pour la polarité (+) et (-).

#### Télécommande (1 pile)

- Forcez doucement pour faire sortir la pile.
- Installez un pile neuve avec la face (+) vers le bas.

#### VPC\* (2 piles)

- Forcez doucement pour faire sortir les piles.
- Installez d'abord une pile neuve avec la face (+) vers le haut.
- Placez la patte en plastique blanc entre et terminez en plaçant une pile neuve avec la face (+) vers le bas.

#### Type de pile

Utilisez des piles avec la désignation CR2430, 3 V - une dans la télécommande et deux dans le VPC.

#### Assemblage

- Assemblez la télécommande.
- Maintenez la télécommande avec la fente orientée vers le haut et insérez la lame de la clé dans la fente.



### Remplacement de la pile de la télécommande/VPC\*

3. Appuyez légèrement sur la lame de clé. Un clic se fait entendre lorsque la lame de clé est verrouillée.



#### **IMPORTANT**

Veillez à traiter les batterie usagées de manière écologique.



### Keyless drive\*

#### Verrouillage et démarrage sans clé (uniquement VPC<sup>1</sup>)

##### Généralités

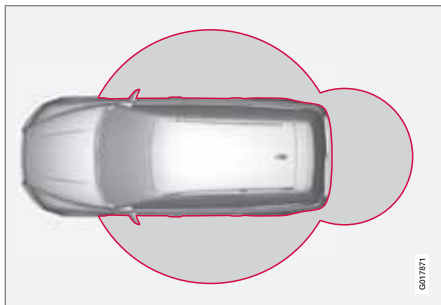

La fonction Keyless drive du VPC permet de déverrouiller, conduire et verrouiller la voiture sans clé. Il suffit d'avoir le VPC avec soi. Le système rend l'ouverture de la voiture plus facile, par exemple lorsque vous avez les mains occupées.

Les deux VPC de la voiture ont la fonction Keyless. Il est possible de commander d'autres VPC, voir page 48.

##### Portée du VPC

Pour pouvoir ouvrir une porte ou le hayon, le VPC doit se trouver à une distance maximale

d'environ 1,5 m de la porte ou du hayon de la voiture. Cela signifie que la personne qui doit verrouiller ou déverrouiller une porte doit avoir le VPC avec elle. Il n'est pas possible de verrouiller ou déverrouiller une porte si le VPC se trouve de l'autre côté de la voiture.

Les anneaux rouges de l'illustration précédente indiquent les zones couvertes par les antennes du système.

Si tous les VPC sont retirés de la voiture lorsque le moteur tourne ou lorsque la clé est en position II (voir page 84) et que toutes les portes sont fermées, l'écran d'information affiche un message d'avertissement et un rappel sonore est émis.

Lorsque le VPC est ramené à la voiture, le message d'alerte disparaît et le signal sonore cesse après que :

- une porte a été ouverte et fermée
- le VPC a été inséré dans l'interrupteur de contact
- le bouton **READ** a été enfoncé.

##### Manipulation correcte du VPC

Si un VPC avec fonction Keyless a été oublié dans la voiture, il est désactivé provisoirement au verrouillage de la voiture. Aucune personne non-autorisée ne pourra ainsi ouvrir les portes.

Si quelqu'un entre par effraction dans la voiture, ouvre la porte et trouve le VPC, il sera de nouveau activé. Prenez donc grand soin de tous les VPC.



#### **IMPORTANT**

Ne laissez jamais un VPC dans la voiture.

#### **Perturbations dans le fonctionnement du VPC**

La fonction Keyless peut être perturbée par les écrans et champs électromagnétiques. Ne placez donc pas le VPC près d'un téléphone mobile ni d'un objet en métal.

En cas de perturbations, utilisez le VPC et la lame de clé comme télécommande, voir page 49.

<sup>1</sup> Volvo Personal Communicator, voir page 51.



## Keyless drive\*

## Verrouillage



Les voitures munies du système Keyless ont un bouton sur la poignée extérieure des portes.

Verrouillez les portes et le hayon en appuyant sur le bouton de verrouillage de l'une des poignées de porte extérieures.

Toutes les portes et le hayon doivent être fermés pour permettre le verrouillage de la voiture. Sinon, le verrouillage ne sera pas actif.

**i** NOTE

Pour les voitures avec boîte de vitesses automatique, le sélecteur de vitesses doit être en position **P** - sinon, il sera impossible de verrouiller la voiture et d'activer l'alarme.

## Déverrouillage

Le déverrouillage est instantané lorsqu'une main saisit une poignée de porte ou agit sur le bouton gainé de caoutchouc du hayon. Ouvrez la porte ou le hayon normalement.

## Déverrouillage à l'aide de la lame de clé



Trou pour la lame de clé - pour retirer le cache.

Si le verrouillage centralisé ne peut pas être activé avec le VPC, si les piles sont déchargées par exemple, il est possible de déverrouiller la porte conducteur avec la lame de clé du VPC (voir page 52).

Pour accéder à la serrure, il faut d'abord retirer le cache en plastique de la poignée de porte, avec la lame de clé :

1. Enfoncez la lame de clé sur environ 1 cm vers le haut dans l'ouverture située sous la poignée/le cache. Ne forcez pas.
  - > Le cache en plastique se décroche automatiquement lorsque la lame de clé est pressée vers le haut dans l'ouverture.
2. Insérez ensuite la lame de clé dans la serrure et déverrouillez la porte.
3. Remettez le cache en plastique en place après le déverrouillage.

**i** NOTE

Lors du déverrouillage de la porte conducteur avec la lame de clé et de son ouverture, l'alarme se déclenche. Pour désactiver l'alarme, insérez le VPC dans le contacteur d'allumage, voir page 69.

**Mémoires clés<sup>2</sup> - siège conducteur et rétroviseurs extérieurs****Fonction de mémoire dans VPC**

Si plusieurs personnes avec chacune un VPC s'approchent de la voiture, les réglages du siège et des rétroviseurs seront ceux correspondant à la personne qui a ouvert la porte conducteur.

<sup>2</sup> Uniquement avec le siège conducteur à commande électrique et les rétroviseurs électriques.



### Keyless drive\*

Si une personne A avec un VPC A ouvre la porte conducteur mais si une personne B avec un VPC B doit conduire, les réglages peuvent être modifiés de trois façons :

- La personne B appuie sur le bouton de déverrouillage de son VPC, debout près de la porte conducteur ou assise sur le siège conducteur, voir page 49.
- Choisissez l'une des trois mémoires de réglage du siège avec les boutons 1 à 3, voir page 87.
- Réglez le siège et les rétroviseurs manuellement, voir page 87 et 107.

### Réglages de verrouillage

La fonction Keyless peut être adaptée dans le système de menu **MY CAR** en fonction des portes de la voiture à déverrouiller, sous **Paramètres du véhicule** → **Paramètres de verrouillage** → **Montée sans clé**. Sélectionnez ensuite entre **Déverrouillage de toutes les portes**, **Porte quelconque**, **Portes du même côté** et **Les deux portes avant**.

Pour une description du système de menus, voir page 153.

### Emplacement des antennes

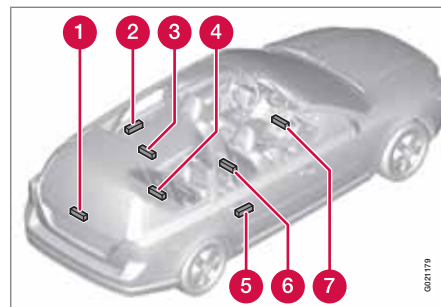

Le système Keyless possède plusieurs antennes intégrées à différents endroits sur la voiture :

- 1 Hayon, près du moteur d'essuie-glace
- 2 Poignée de porte arrière gauche
- 3 Plafond, centre, au-dessus de la banquette arrière
- 4 Compartiment à bagages, au centre, au fond sous le plancher
- 5 Poignée de porte arrière droite
- 6 Console centrale, sous la partie arrière
- 7 Console centrale, sous la partie avant.



### ATTENTION

Les personnes avec un pacemaker transplanté ne doivent pas s'approcher à moins de 22 cm des antennes du système Keyless. Cela permet d'éviter les perturbations entre le pacemaker et le système Keyless.



## Verrouillage/déverrouillage

### Depuis l'extérieur

La télécommande permet de verrouiller/déverrouiller toutes les portes et le hayon en même temps. Il est possible de choisir parmi différentes séquences de déverrouillage. Reportez-vous à "Déverrouillage avec la télécommande" en page 50.

Pour pouvoir activer la séquence de verrouillage, la porte conducteur doit être fermée. Si l'une des autres portes ou le coffre est ouvert, le verrouillage et l'activation de l'alarme ne sera effectif que lorsque la porte concernée ou le hayon sera fermé. Avec le système Keyless\*, toutes les portes et le hayon doivent être fermés.

#### NOTE

N'oubliez pas qu'il y a un risque de verrouiller la télécommande dans la voiture.

Si le verrouillage/déverrouillage avec la télécommande venait à être défaillant à cause d'une pile usée, verrouillez ou déverrouillez la porte conducteur à l'aide de la lame de clé amovible, voir page 52.

#### NOTE

N'oubliez pas que l'alarme se déclenche à l'ouverture de la porte lorsqu'elle a été déverrouillée avec la lame de clé. Pour arrêter l'alarme, il suffit d'insérer la télécommande dans le contacteur d'allumage.

#### ATTENTION

Pensez au risque de rester enfermé dans la voiture lorsque celle-ci est verrouillée de l'extérieur avec la télécommande. Il n'est alors plus possible d'ouvrir les portes de l'intérieur avec les commandes de porte. Pour plus d'informations, consultez le chapitre "Serrures à pêne dormant" un peu plus loin dans ce manuel.

### Reverrouillage automatique

Si, dans les 2 minutes qui suivent le déverrouillage, ni les portières ni le hayon ne sont ouverts, ceux-ci seront à nouveau verrouillés automatiquement. Cette fonction permet d'éviter que la voiture ne soit laissée ouverte par mégarde. (Pour les voitures avec alarme, voir page 68)



### Depuis l'intérieur

#### Verrouillage centralisé



Verrouillage centralisé.

Avec les boutons de verrouillage centralisé situés sur les portes avant, il est possible de verrouiller et de déverrouiller simultanément toutes les portes et le hayon.

- Appuyez sur l'un des côtés du bouton  pour verrouiller et sur l'autre côté  pour déverrouiller.

#### Déverrouillage

De l'intérieur, une porte peut être déverrouillée de deux façons différentes :

- Appuyez sur le bouton de verrouillage centralisé .



### Verrouillage/déverrouillage

Une longue pression (au moins 4 secondes) permet d'ouvrir toutes les vitres latérales\* simultanément.

- Tirez sur la poignée d'ouverture une fois et relâchez-la. La porte est déverrouillée. Si vous tirez la poignée une seconde fois, la porte s'ouvrira.

#### Verrouillage

- Appuyez sur le bouton de verrouillage centralisé  après la fermeture des portes avant.

Une longue pression (au moins 2 secondes) permet de fermer toutes les vitres latérales et le toit ouvrant\* simultanément.

Toutes les portes peuvent aussi être verrouillées manuellement de façon individuelle avec le bouton de verrouillage de chacune. La porte doit être fermée.

#### Fonction aération générale

Une longue pression sur le bouton de verrouillage centralisé  (au moins 4 secondes) permet d'ouvrir toutes les vitres simultanément (pour aérer rapidement l'habitacle par temps chaud par exemple).

#### Verrouillage automatique

Les portières et le hayon sont verrouillés automatiquement lorsque la voiture commence à rouler.

La fonction peut être activée/désactivée dans le système de menu **MY CAR** sous **Paramètres** → **Paramètres du véhicule** → **Paramètres de verrouillage** → **Verrouillage automatique des portes**. Pour une description du système de menus, voir page 153.

#### Boîte à gants

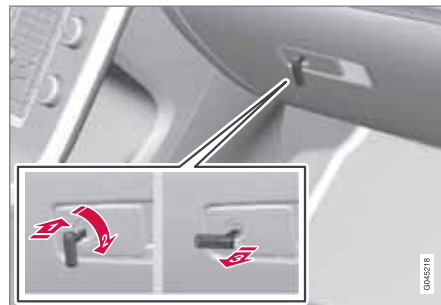

La boîte à gants ne peut être verrouillée/déverrouillée qu'à l'aide de la lame de clé de la télécommande. Pour de plus amples informations sur la lame de clé, voir page 52.

Pour verrouiller la boîte à gants :

- ➔ Insérez la lame de clé dans la serrure de la boîte à gants.

- ➔ Tournez la lame de clé de 90 degrés dans le sens horaire. En position verrouillée, le trou de la serrure est horizontal.

- ➔ Retirez la lame de clé.

- Procédez dans l'ordre inverse pour le déverrouillage.

Pour de plus amples informations concernant le verrouillage privé, voir page 54.

#### Hayon

#### Déverrouillage à l'aide de la télécommande



Grâce au bouton  de la télécommande, il est possible de ne désactiver l'alarme\*, déverrouiller et ouvrir que le hayon.

\* Option/accessoire, pour de plus amples informations reportez-vous à l'Introduction.



## Verrouillage/déverrouillage

Si la voiture est équipée d'une alarme\*, le témoin indicateur sur le tableau de bord s'éteint pour indiquer que la voiture n'est plus complètement sous alarme. Les capteurs de mouvement et d'inclinaison de l'alarme ainsi que les capteurs d'ouverture du hayon sont désactivés.

Les portes restent verrouillées et sous alarme.

- Le hayon est déverrouillé mais reste fermé. Appuyez doucement sur le bouton gainé de caoutchouc sous la poignée et levez le hayon.

Si le coffre à bagages n'a pas été ouvert dans les 2 minutes, il est reverrouillé et l'alarme est réactivée.

## Déverrouillage de l'intérieur de la voiture

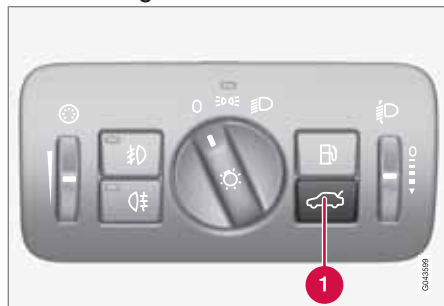

Pour déverrouiller le hayon :

- Appuyez sur le bouton (1) du panneau de commande d'éclairage.
  - > Le hayon est déverrouillé et peut être ouvert dans les 2 minutes suivantes (si la voiture est verrouillée de l'intérieur).

## Verrouillage avec télécommande

- Appuyez sur le bouton de verrouillage de la télécommande , voir page 49.
  - > Si la voiture est équipée d'une alarme\*, le témoin indicateur sur le tableau de bord se met à clignoter pour indiquer que l'alarme est activée.

## Actionnement électrique du hayon\*

**i** NOTE

Faites attention à la hauteur de plafond lorsque vous utilisez l'actionnement électrique. N'utilisez pas l'actionnement électrique du hayon si la hauteur de plafond est basse, reportez-vous au chapitre "Interrompre l'ouverture/la fermeture du hayon".

**i** NOTE

- Si le système est sollicité en permanence pendant une trop longue période, il sera désactivé pour éviter une surcharge. Il pourra être à nouveau utilisé après environ 2 minutes.
- Si la batterie a été déchargée ou déconnectée, il convient d'ouvrir et fermer le couvercle une fois pour initialiser le système.

## Ouverture maximale programmable

Il est possible de programmer la position d'ouverture maximale du hayon. Peut servir par exemple si la hauteur de toit de votre garage est basse. Procédez comme suit :

- Ouvrez le hayon manuellement, maintenez-le dans la position souhaitée et exercez une longue pression (3 secondes) sur



### Verrouillage/déverrouillage

le bouton du hayon puis relâchez le hayon. La programmation est terminée.

- Pour annuler la programmation, poussez manuellement le hayon plus haut.

#### Neige et vent

Si le hayon est poussé vers le bas, par de la neige, de la glace ou un vent fort par exemple, lorsque vous allez l'ouvrir, il s'abaissera et se fermera automatiquement.

#### Protection antipincement

Si un objet avec une résistance suffisante empêche l'ouverture/la fermeture du hayon, la protection antipincement sera alors activée.

- Lors de l'ouverture, l'actionnement électrique est désactivé et le hayon est libéré.
- Lors de la fermeture, le hayon s'arrête et effectue un retour de quelques centimètres au niveau de l'obstacle.

#### ATTENTION

Attention au risque de pincement lors de l'ouverture et de la fermeture. Avant de commencer l'ouverture/fermeture, vérifiez que personne ne se trouve près du hayon pour éviter tout pincement qui pourrait entraîner des conséquences sérieuses.

Regardez toujours le hayon lorsque vous le manœuvrez.

#### Ouvrir le coffre à bagages



Le coffre à bagages peut être ouvert de trois façons différentes, dont deux avec ce bouton :

- Longue pression sur le bouton du panneau de commande d'éclairage - maintenez le bouton enfoncé jusqu'à ce que le coffre à bagages commence à s'ouvrir.
- Longue pression sur le bouton de la télécommande - maintenez le bouton enfoncé jusqu'à ce que le coffre à bagages commence à s'ouvrir.
- Appuyez doucement sur le bouton gainé de caoutchouc situé sous la poignée extérieure.

#### Fermer le hayon



La fermeture est commandée par ce bouton sur le hayon ou à la main.

- Appuyez sur le bouton - le hayon se ferme automatiquement.

#### Interrompre l'ouverture/la fermeture du hayon



Il existe quatre façons de procéder, dont trois avec ce bouton :

- Appuyez sur le bouton du panneau de commande d'éclairage
- Appuyez sur le bouton de la télécommande
- Appuyez sur le bouton du hayon
- Appuyez sur le bouton gainé de caoutchouc situé sous la poignée extérieure.

- Le déplacement est interrompu et le hayon s'arrête.

#### Actionnement manuel du hayon

Le système est désactivé si la séquence d'ouverture/fermeture est interrompue suivant le paragraphe précédent.

- Le hayon peut alors être actionné manuellement.



## Verrouillage/déverrouillage

**Serrures à pêne dormant<sup>\*1</sup>**

La fonction de serrures à pêne dormant implique la désactivation mécanique de toutes les poignées et des boutons de verrouillage, interdisant ainsi l'ouverture des portes de l'intérieur.

La fonction de serrures à pêne dormant est activée avec la télécommande et prend effet avec un retard d'environ 10 secondes après le verrouillage des portes.

**NOTE**

Si une porte est ouverte durant le délai, la séquence est interrompue et l'alarme est désactivée.

Avec la fonction de serrures à pêne dormant, seule la télécommande permet de déverrouiller la voiture. La porte conducteur peut aussi être déverrouillée avec la lame de clé amovible.

**ATTENTION**

Ne laissez personne dans la voiture sans avoir d'abord désactivé les serrures à pêne dormant pour ne pas risquer de l'enfermer.

<sup>1</sup> Uniquement avec une alarme.

**Désactivation temporaire**

Les options de menu activées sont indiquées par une croix.

- 1 MY CAR
- 2 OK MENU
- 3 Molette TUNE
- 4 EXIT

Si quelqu'un veut rester dans la voiture et que les portes doivent être verrouillées de l'extérieur, il est possible de désactiver la fonction des serrures à pêne dormant temporairement. Pour cela, procédez comme suit :

1. Ouvrez le système de menu **MY CAR** sous Paramètres → Paramètres du véhicule

→ **Protection réduite** (pour une description détaillée des boutons du système de menu, voir page 153).

2. Sélectionnez **Activer une fois**.
  - > L'écran du tableau de bord affiche le message **Protect. réduite Voir manuel** et les serrures à pêne dormant sont désactivées au déverrouillage de la voiture.

ou

- Sélectionnez **Demander en descendant**.
  - > À chaque fois que le moteur est arrêté, l'écran de la console centrale affiche le message **Activer protection réduite jusqu'au redémarrage du moteur ?** suivi des options **Valider avec OK** et **Annuler avec EXIT**.

**Si les serrures à pêne dormant doivent être désactivées**

- Appuyez sur **OK/MENU** et verrouillez la voiture. (Veuillez noter que les capteurs de mouvement et d'inclinaison\* sont en même temps désactivés, voir page 69)
  - > Au démarrage suivant du moteur, le système est réinitialisé et l'écran du tableau de bord affiche le message **Protect.**

\* Option/accessoire, pour de plus amples informations reportez-vous à l'Introduction.



### Verrouillage/déverrouillage

**totale** puis les serrures à pêne dormant et les capteurs de mouvement et d'inclinaison sont activés.

#### Si le système de verrouillage ne doit pas être modifié

- Appuyez sur **EXIT** et verrouillez la voiture.



#### NOTE

- N'oubliez pas que l'alarme est activée au moment du verrouillage de la voiture.
- Si l'une des portes est ouverte de l'intérieur, l'alarme se déclenchera.



## Verrouillage de sécurité enfant

### Blocage manuel des portes arrière

Les verrouillages de sécurité enfant empêchent les enfants d'ouvrir une porte arrière de l'intérieur.

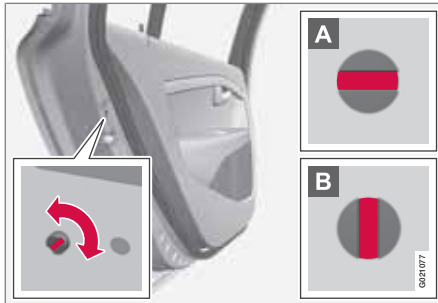

Les commandes du dispositif de sécurité enfant se situent sur le bord arrière des portières arrière et ne sont accessibles qu'après ouverture de la porte.

Pour activer/désactiver les verrouillages de sécurité pour enfants :

- Utilisez la lame de clé amovible de la télécommande pour tourner le bouton - voir page 52.

- A** La porte ne peut maintenant plus être ouverte de l'intérieur.
- B** La porte peut être ouverte de l'intérieur et de l'extérieur.

### NOTE

- Une commande rotative de la porte ne permet de bloquer que la porte concernée, pas les deux portes arrière en même temps.
- Il n'existe aucun verrouillage manuel pour les voitures équipées du verrouillage de sécurité enfant électrique.

### Verrouillage électrique des portes\* et des fenêtres arrière



Panneau de commande porte conducteur.

Le dispositif de sécurité enfant peut être activé/désactivé dans n'importe quelle position de contact après **0** - voir page 84. L'activation/désactivation peut avoir lieu jusqu'à

2 minutes après l'arrêt du moteur si aucune porte n'est ouverte.

Pour activer les verrouillages de sécurité pour enfants :

1. Démarrez le moteur ou sélectionnez une position de contact au-delà de **0**.
2. Appuyez sur le bouton du panneau de commande de la porte conducteur.
  - > L'écran d'information affiche le message **Sécurité enfant AR activée** et le témoin du bouton s'allume - le dispositif de sécurité est actif.

Lorsque le dispositif de sécurité enfant électrique est actif:

- les fenêtres ne peuvent être ouvertes que depuis la porte conducteur
- il est impossible d'ouvrir les portes arrière de l'intérieur.

Le réglage actuel est mémorisé à l'arrêt du moteur. Par exemple, si le verrouillage de sécurité enfant est activé au moment de l'arrêt du moteur, la fonction sera aussi activée au prochain démarrage du moteur.



### Alarme\*

#### Généralités

Une alarme activée se déclenche lorsque :

- une porte, le capot moteur ou le hayon est ouvert
- un mouvement est détecté dans l'habitacle (si la voiture est équipée d'un capteur de mouvements\*)
- la voiture est levée ou remorquée (si celle-ci est équipée d'un capteur d'inclinaison\*)
- les câbles de la batterie sont débranchés
- la sirène est déconnectée.

Un message, indiquant une éventuelle anomalie du système d'alarme, est affiché à l'écran d'information. Contactez alors un atelier. Un atelier Volvo agréé est recommandé.

#### NOTE

Les capteurs de mouvement déclenchent l'alarme en cas de déplacement dans l'habitacle. Les courants d'air sont aussi enregistrés. L'alarme peut donc se déclencher si la voiture est laissée avec une vitre ou le toit ouvert ou en cas d'utilisation d'un chauffage d'habitacle.

Pour éviter ce problème : Fermez les vitres/le toit lorsque vous quittez la voiture. Si vous devez utiliser le chauffage d'habitacle (ou un chauffage portable électrique), n'orientez pas le flux d'air du chauffage d'habitacle vers le haut de l'habitacle.

#### NOTE

N'effectuez aucune réparation ou modification sur les composants du système d'alarme vous-même. Cela peut modifier les termes du contrat d'assurance.

#### Témoin d'alarme

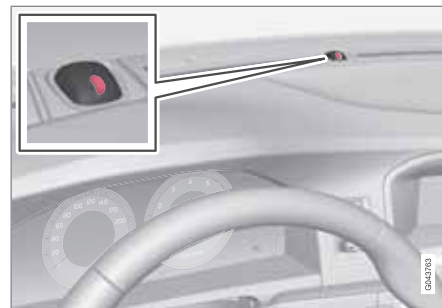

Une diode rouge sur le tableau de bord indique l'état du système d'alarme :

- La diode est éteinte – l'alarme est déconnectée
- La diode clignote une fois toutes les deux secondes – l'alarme est activée
- La diode clignote rapidement après la désactivation de l'alarme (et jusqu'à l'insertion de la télécommande dans l'interrupteur de contact et la position de contact sur I) – l'alarme s'est déclenchée.

#### Activer l'alarme

- Appuyez sur le bouton de verrouillage de la télécommande.

**Alarme\*****Désactiver l'alarme**

- Appuyez sur le bouton de déverrouillage de la télécommande.

**Désactivation du signal d'alarme**

- Appuyez sur le bouton de déverrouillage de la télécommande ou insérez la télécommande dans l'interrupteur de contact.

**Autres fonctions de l'alarme****Réactivation automatique de l'alarme**

Cette fonction vous évite de quitter la voiture sans activer l'alarme.

Si la voiture a été déverrouillée avec la télécommande (et si l'alarme a été désactivée) mais si aucune des portes ni le hayon n'ont été ouverts dans les 2 minutes, l'alarme est automatiquement réactivée. En même temps, la voiture est reverrouillée.

**Télécommande hors service**

Si l'alarme n'est pas désactivée avec la télécommande (si la pile est déchargée par exemple), la voiture peut être déverrouillée, l'alarme peut être désactivée et le moteur peut être démarré de la façon suivante :

1. Ouvrez la porte conducteur avec la lame de clé amovible - voir page 59.

- > L'alarme se déclenche, le témoin d'alarme clignote rapidement et la sirène retentit.



2. Insérez la télécommande dans le contacteur d'allumage.
  - > L'alarme est désactivée et le témoin d'alarme s'éteint.
3. Démarrez le moteur.

**Signaux d'alarme**

En cas de déclenchement de l'alarme :

- Une sirène retentit pendant 30 secondes ou jusqu'à la désactivation de l'alarme. La sirène est pourvue d'une batterie propre

qui fonctionne indépendamment de celle de la voiture.

- Tous les clignotants émettent des signaux lumineux pendant 5 minutes ou jusqu'à la désactivation de l'alarme.

**Niveau d'alarme réduit**

Pour éviter un déclenchement intempestif de l'alarme si on laisse un chien dans la voiture verrouillée, ou si la voiture est transportée sur un train ou un bateau, il est possible de désactiver temporairement les détecteurs de mouvement et de niveau.

La méthode est la même qui pour la désactivation temporaire des serrures à pêne dormant, voir page 65.

**Test du système d'alarme****Test du capteur de mouvement de l'habitacle**

1. Fermez toutes les vitres. Restez dans la voiture.
2. Activez l'alarme avec le bouton de verrouillage de la télécommande.
3. Patientez 15 secondes.
4. Déclenchez l'alarme en bougeant les bras d'avant en arrière à hauteur du dossier.



### Alarme\*

- > La sirène d'alarme doit retentir et les cli-  
gnotants doivent être activés.
- 5. Désactivez l'alarme en déverrouillant la  
voiture avec la télécommande.
- 4. Ouvrez le capot moteur avec la poignée  
située sous le tableau de bord.
  - > La sirène d'alarme doit retentir et les cli-  
gnotants doivent être activés.
- 5. Désactivez l'alarme en déverrouillant la  
voiture avec la télécommande.

#### Test de l'alarme des portes

1. Activez l'alarme avec le bouton de verrouil-  
lage de la télécommande.
2. Patientez 15 secondes.
3. Déverrouillez la porte conducteur avec la  
lame de clé amovible.
4. Ouvrez la porte conducteur.
  - > La sirène d'alarme doit retentir et les cli-  
gnotants doivent être activés.
5. Désactivez l'alarme en déverrouillant la  
voiture avec la télécommande.

#### Test des capteurs d'alarme du capot moteur

1. Installez-vous à bord et désactivez le cap-  
teur de mouvements, reportez-vous au  
chapitre précédent "Niveau d'alarme  
réduit".
2. Restez dans la voiture et activez l'alarme  
avec le bouton de verrouillage de la télé-  
commande.
3. Patientez 15 secondes.

\* Option/accessoire, pour de plus amples informations reportez-vous à l'Introduction.



Instruments et commandes.....	74
Volvo Sensus .....	83
Positions de clé.....	84
Sièges.....	86
Volant.....	91
Éclairage.....	92
Essuie-glace et lave-glace.....	102
Vitres et rétroviseurs.....	105
Boussole*.....	110
Toit ouvrant électrique*.....	111
Alcoguard*.....	113
Démarrage du moteur.....	117
Démarrage du moteur – Flexifuel.....	119
Démarrage du moteur – batterie auxiliaire.....	121
Boîtes de vitesses.....	123
Eco DRIVE*.....	130
Transmission intégrale – AWD (All Wheel Drive)*.....	135
Freins de route.....	136
HDC - Hill Descent Control.....	138
Frein de stationnement.....	140
HomeLink® *.....	144



G041142

# 03

## LE POSTE DE CONDUITE



## Instrumentation et commandes

### Vue d'ensemble des instruments

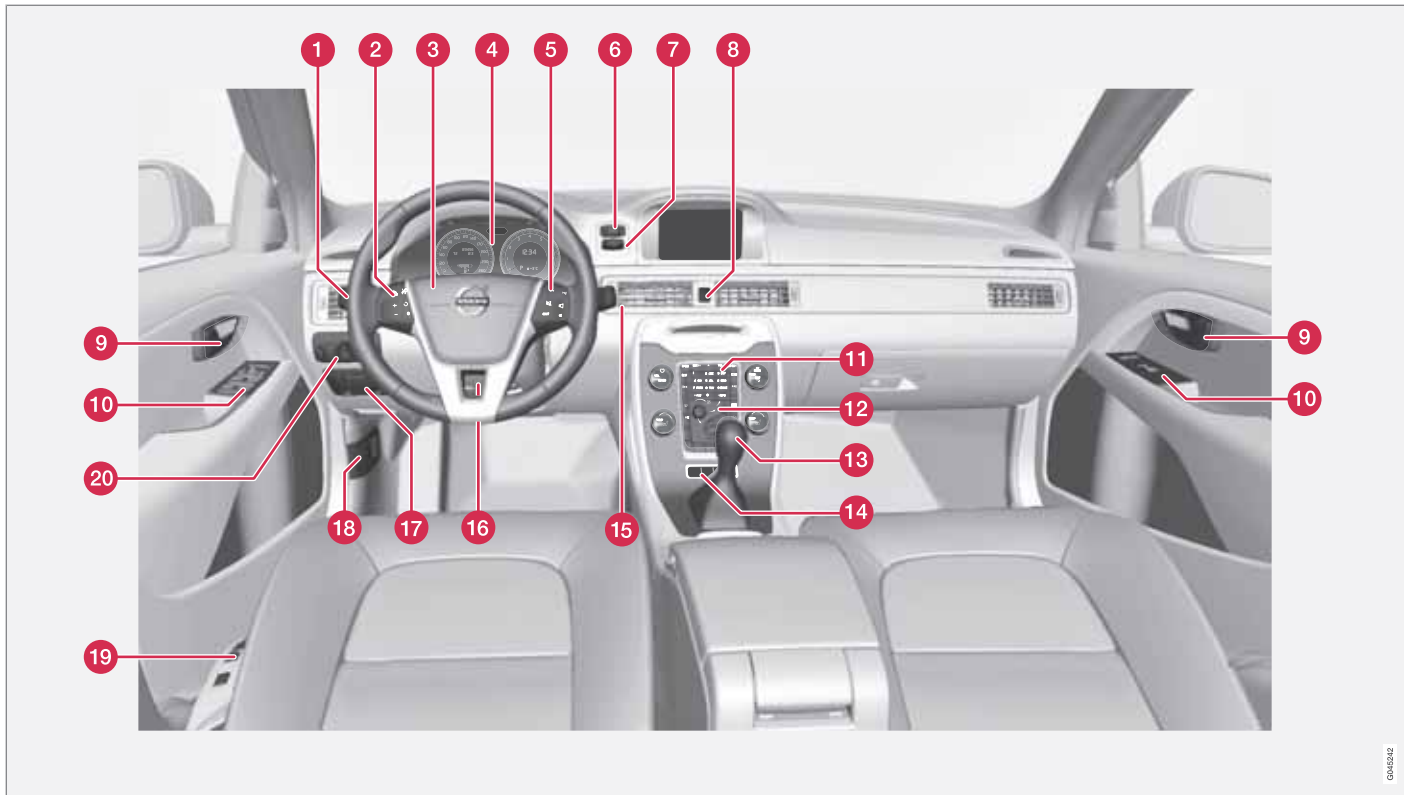

Conduite à gauche.



## Instruments et commandes

	Fonction	Page
1	Navigation dans les menus et traitement des messages, clignotants, feux de croisement/de route, ordinateur de bord	92, 95, 150, 177
2	Régulateur de vitesse	182, 186
3	Avertisseur sonore, coussin gonflable	22, 91
4	Combiné d'instruments	77, 81
5	Commande de menus, du système audio et du téléphone	153, 242, 273, 295
6	Bouton START/STOP ENGINE	117
7	Interrupteur de contact	84
8	Feux de détresse	95

	Fonction	Page
9	Poignée d'ouverture de porte	–
10	Panneau de commande	61, 67, 105, 107
11	Commande de menus et système audio	153, 242, 295
12	Panneau de commande de la climatisation	161
13	Sélecteur de vitesses	123
14	Commande de châssis actif (Four-C)*	181
15	Essuie-glace et lave-glace	102, 103
16	Réglage de volant	91
17	Frein de stationnement	140

	Fonction	Page
18	Dispositif d'ouverture du capot moteur	346
19	Réglage de siège*	86
20	Commutateur d'éclairage, dispositifs d'ouverture de la trappe du réservoir et du hayon	62, 92, 305



## Instrumentation et commandes

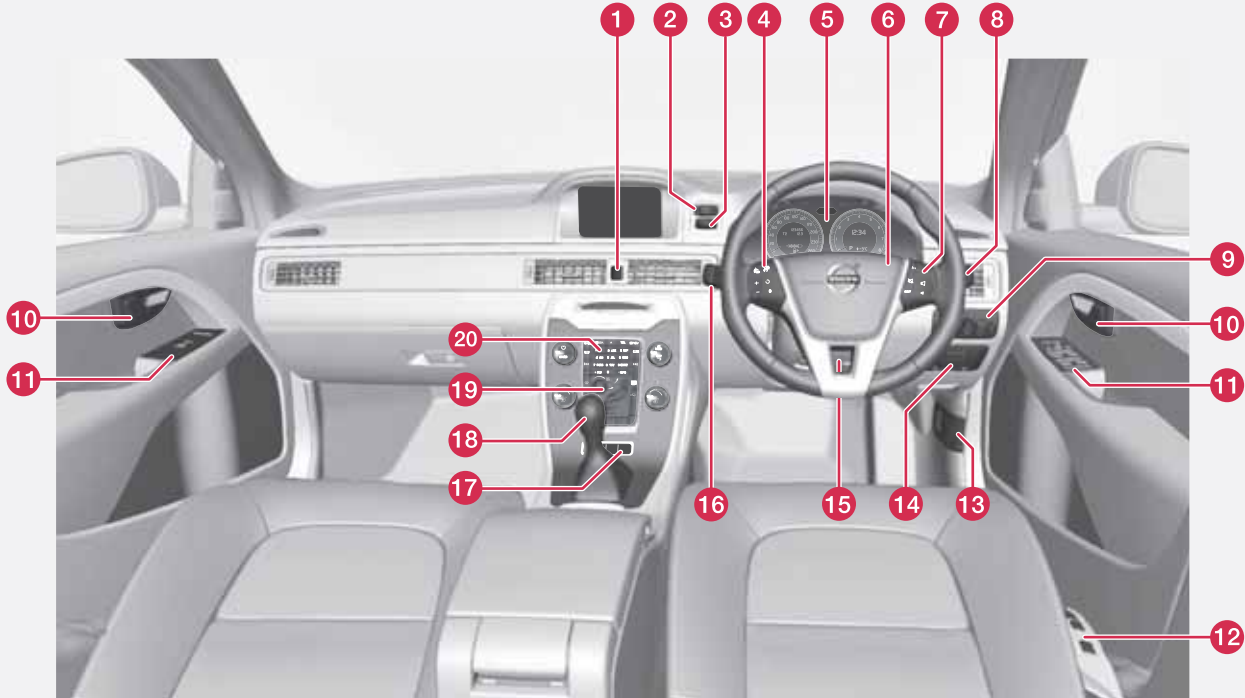

Conduite à droite.

0616030



## Instruments et commandes

	Fonction	Page
1	Feux de détresse	95
2	Bouton START/STOP ENGINE	117
3	Interrupteur de contact	84
4	Régulateur de vitesse	182, 186
5	Combiné d'instruments	77, 81
6	Avertisseur sonore, coussin gonflable	22, 91
7	Commande de menus, du système audio et du téléphone	153, 242, 273, 295
8	Essuie-glace et lave-glace	102, 103
9	Commutateur d'éclairage, dispositifs d'ouverture de la trappe du réservoir et du hayon	62, 92, 305

	Fonction	Page
10	Poignée d'ouverture de porte	–
11	Panneau de commande	61, 67, 105, 107
12	Réglage de siège*	86
13	Dispositif d'ouverture du capot moteur	346
14	Frein de stationnement	140
15	Réglage de volant	91
16	Navigation dans les menus et traitement des messages, clignotants, feux de croisement/de route, ordinateur de bord	92, 95, 150, 177
17	Commande de châssis actif (Four-C)*	181

	Fonction	Page
18	Sélecteur de vitesses	123
19	Panneau de commande de la climatisation	161
20	Commande de menus et système audio	153, 242, 295

03

## Écrans d'information

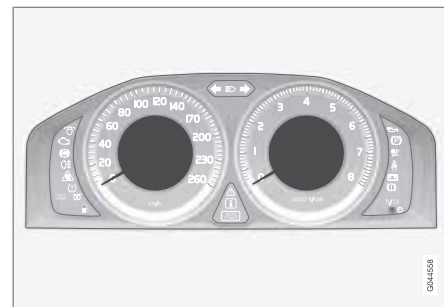

Les écrans d'information affichent des informations concernant certaines fonctions de la voiture comme le régulateur de vitesse, l'ordi-

## Instruments et commandes

nateur de bord et les messages. L'information est donnée avec un texte et des symboles.

Une description plus détaillée est disponible dans les sections des fonctions qui utilisent les écrans d'information.

### Indicateurs

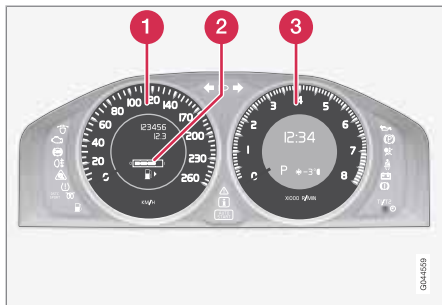

Indicateurs dans le combiné d'instruments.

- 1 Compteur de vitesse
- 2 Jauge de carburant. Voir aussi ordinateur de bord, page 177, et ravitaillement, page 305.
- 3 Compte-tours. Le compte-tours indique le régime moteur en milliers de tours/minute.

### Témoins de contrôle, d'information et d'avertissement

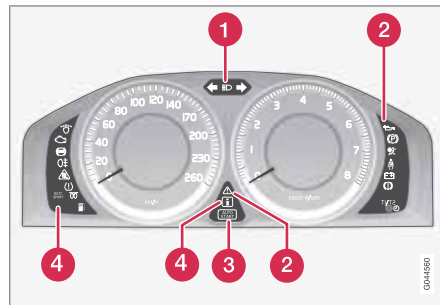

Témoins de contrôle et d'avertissement.

- 1 Témoins de feux de route et de clignotants
- 2 Témoins de contrôle et d'avertissement<sup>1</sup>
- 3 Symbole de DRIVE - Start/Stop\*, voir page 130
- 4 Témoins de contrôle et d'information

### Contrôle du fonctionnement

En position de contact II ou lors du démarrage du moteur, les témoins de contrôle et d'avertissement s'allument. Une fois le moteur démarré, tous les témoins doivent s'éteindre, à l'exception du témoin de frein de stationne-

ment qui ne s'éteint que lorsque le frein est desserré.

Si le moteur ne démarre pas ou si le contrôle de fonctionnement est effectué en position de contact II, tous les témoins s'éteignent après 5 secondes à l'exception du témoin de panne du système de dépollution des gaz d'échappement et du témoin de basse pression d'huile.

### Témoins de contrôle et d'information

Témoin	Signification
	Panne du système ABL
	Système de dépollution des gaz d'échappement
	Panne du système ABS
	Feux antibrouillard arrière allumés
	Système de contrôle de la stabilité
	Système de contrôle de la stabilité, mode sport

<sup>1</sup> Pour certains moteurs, le témoin de basse pression d'huile n'est pas utilisé, l'avertissement se manifeste sur l'écran. Pour obtenir des informations sur le contrôle du niveau d'huile, voir page 348.



## Instruments et commandes

Témoin	Signification
	Préchauffage moteur (diesel)
	Niveau bas dans le réservoir de carburant
	Information, lire l'écran
	Feux de route allumés
	Clignotants gauches
	Clignotants droits
	DRIVE - Start/Stop*

**Panne du système ABL**

Le témoin s'allume si un problème est apparu dans la fonction ABL (Active Bending Lights).

**Système de dépollution des gaz d'échappement**

Si le témoin s'allume, une panne peut s'être produite dans le système de dépollution des gaz d'échappement. Rendez-vous dans un atelier pour effectuer un contrôle. Volvo recommande de prendre contact avec un atelier Volvo agréé.

**Panne du système ABS**

Si le témoin s'allume, le système est hors service. Le système ordinaire de la voiture fonctionne toujours, mais sans la fonction ABS.

1. Garez la voiture dans un endroit sûr et coupez le moteur.
2. Redémarrez le moteur.
3. Si le témoin reste allumé, rendez-vous dans un atelier pour faire contrôler le système ABS. Volvo recommande de consulter un atelier Volvo agréé.

**Feux antibrouillard arrière allumés**

Ce témoin s'allume lorsque le feu antibrouillard arrière est allumé. Il n'y a qu'un seul feu antibrouillard, du côté conducteur.

**Système de contrôle de la stabilité**

Ce témoin clignote pour indiquer que le système de contrôle de la stabilité est en action. Si le témoin est allumé en continu, il y a un problème dans le système.

**Système de contrôle de la stabilité, mode Sport**

Le mode **Sport** permet d'adopter un style de conduite plus actif. Le système détecte alors si l'utilisation de la pédale d'accélérateur, les mouvements du volant et la prise de virages sont plus actifs qu'en conduite normale et permet alors le dérapage contrôlé du train arrière

jusqu'à un certain niveau avant d'intervenir pour stabiliser la voiture.

**Préchauffage moteur (diesel)**

Le témoin s'allume lorsque le préchauffage du moteur est en cours. Le préchauffage a lieu lorsque la température est inférieure -2 °C. La voiture peut être démarrée lorsque le témoin s'éteint.

**Niveau bas dans le réservoir de carburant**

Lorsque le témoin s'allume, le niveau dans le réservoir de carburant est bas. Faites le plein au plus vite.

**Information, lire l'écran**

Le témoin d'information s'allume en combinaison avec l'apparition d'un message sur l'écran d'information lorsqu'une anomalie est apparue dans l'un des systèmes de la voiture. Le message est supprimé avec le bouton **READ**, voir page 150 ou il disparaît automatiquement après un certain temps (suivant la fonction). Le témoin d'information peut aussi s'allumer en combinaison avec d'autres témoins.

**NOTE**

Lorsque le message d'entretien apparaît, le témoin et le message peuvent être supprimés avec le bouton **READ**, ou ils disparaissent automatiquement après un instant.



## Instruments et commandes





### Feux de route allumés

Le témoin est allumé lorsque les feux de route sont allumés ou en cas d'appel de phares.

### Clignotants gauche/droit

Les deux témoins de clignotants clignotent lors de l'utilisation des feux de détresse.

### Témoins de contrôle et d'avertissement

Témoin	Signification
	Pression d'huile faible <sup>A</sup>
	Frein de stationnement serré
	Coussins gonflables - SRS
	Témoin de ceinture de sécurité non bouclée
	L'alternateur ne charge pas
	Panne dans le système de freinage
	Avertissement

<sup>A</sup> Pour certains moteurs, le témoin de basse pression d'huile n'est pas utilisé. L'avertissement se manifeste sur l'écran, voir pages 348 et 350.

### Pression d'huile faible

Si le témoin s'allume en cours de conduite, cela signifie que la pression d'huile du moteur est trop basse. Coupez le moteur immédiatement et vérifiez le niveau d'huile moteur. Faites l'appoint si nécessaire. Si le témoin est allumé alors que le niveau d'huile est normal, contactez un atelier. Volvo recommande de prendre contact avec un atelier Volvo agréé.

### Frein de stationnement serré

Ce témoin reste allumé lorsque le frein de stationnement est serré. Le témoin clignote pendant le serrage puis il reste allumé.

Le clignotement du témoin indique une anomalie. Consultez le message sur l'écran d'information.

### Coussins gonflables - SRS

Si le témoin reste allumé ou s'allume en cours de conduite, cela signifie qu'une anomalie a été détectée dans le système de verrouillage de ceinture de sécurité, SRS, SIPS ou IC. Rendez-vous immédiatement dans un atelier pour une vérification. Volvo recommande de prendre contact avec un atelier Volvo agréé.

### Témoin de ceinture de sécurité non bouclée

Le témoin reste allumé tant que le conducteur et le passager avant n'ont pas bouclé leur ceinture de sécurité ou si un passager arrière a enlevé sa ceinture.

### L'alternateur ne charge pas

Le témoin s'allume en cours de conduite si une anomalie est apparue dans le système électrique. Consultez un atelier. Volvo recommande de prendre contact avec un atelier Volvo agréé.

### Panne du système de freinage

Si le témoin s'allume, cela peut signifier que le niveau de liquide de frein est trop bas. Garez la voiture dans un lieu sûr et vérifiez le niveau du réservoir de liquide de frein, voir page 352.

Si les témoins des FREINS et ABS s'allument en même temps, une défaillance a pu se produire dans le dispositif de répartition de la puissance de freinage.

1. Garez la voiture dans un endroit sûr et coupez le moteur.
2. Redémarrez le moteur.
  - Si les deux témoins s'éteignent, vous pouvez continuer votre route.
  - Si les témoins restent allumés, vérifiez le niveau du réservoir de liquide de frein, voir page 352. Si le niveau de liquide de frein est normal et que les témoins sont toujours allumés, roulez avec prudence jusqu'à un atelier pour faire vérifier le système de freinage. Volvo recommande de prendre contact avec un atelier Volvo agréé.



## Instruments et commandes

### ⚠ ATTENTION

Si le niveau du réservoir de liquide de frein est en dessous du repère **MIN**, la voiture ne doit pas être conduite avant d'avoir fait l'appoint en liquide de frein.

La perte de liquide de frein doit être contrôlée par un atelier. Volvo recommande de prendre contact avec un atelier Volvo agréé.

### ⚠ ATTENTION

Si les témoins des FREINS et du système ABS s'allument simultanément, cela signifie que le train arrière du véhicule risque de déraiper en cas de freinage brusque.

### Avertissement

Le triangle d'avertissement rouge est allumé lorsqu'une panne qui peut influencer la sécurité et/ou le comportement routier de la voiture a été détectée. Un message explicatif apparaît en même temps dans l'affichage d'informations. Le symbole reste visible jusqu'à ce que la panne soit réparée mais le message peut être supprimé avec le bouton **READ**, voir page 150. Le témoin d'avertissement peut également s'allumer avec d'autres symboles.

Mesure :

1. Arrêtez-vous en un lieu sûr. Ne reprenez pas la route.
2. Lisez les informations affichées à l'écran. Effectuez la mesure en suivant le message à l'écran. Supprimez le message avec le bouton **READ**.

### Témoin de rappel – portières non fermées

Si l'une des portes, le capot moteur<sup>2</sup> ou le hayon n'est pas correctement fermé, le témoin d'information ou le témoin d'avertissement s'allume et un message explicatif apparaît sur le combiné d'instruments. Arrêtez-vous en un lieu sûr et fermez la porte, le capot moteur ou le coffre à bagages.

 Si la voiture roule à une vitesse inférieure à environ 7 km/h, le témoin d'information s'allume.

 Si la voiture roule à une vitesse supérieure à environ 7 km/h, le témoin d'information s'allume.

### Compteur journalier

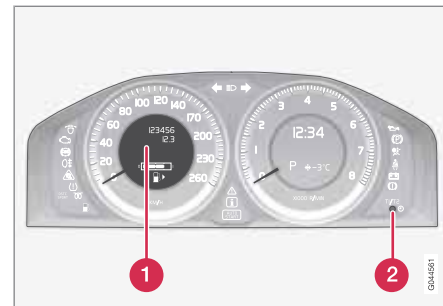

Compteur journalier et commande.

- 1 Affichage du compteur journalier
- 2 Commande pour alterner entre les compteurs journaliers T1 et T2 et pour leur mise à zéro.

Ces compteurs servent à calculer les courtes distances.

Une courte pression sur le bouton permet d'alterner entre les compteurs journaliers T1 et T2. Une pression longue (plus de 2 secondes) permet d'initialiser le compteur journalier actif. La distance est affichée sur l'écran.

<sup>2</sup> Voitures avec alarme uniquement\*.

## Instruments et commandes

## Montre

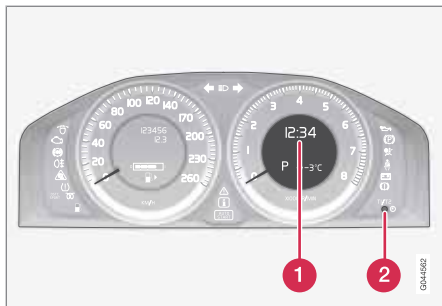

Montre et bouton de réglage.

- 1 Écran pour l'affichage de l'heure.
- 2 Commande pour le réglage de la montre.

Tournez le bouton dans le sens horaire/anti-horaire pour régler la montre. Tournez d'abord en butée puis tournez au-delà de la butée d'environ 1 mm. Un clic retentit et se fait sentir dans le bouton. Chaque "clic" correspond à 1 minute. Pour une modification rapide, maintenez en "position de clic".

Avec un message, la montre peut être temporairement remplacée par un symbole, voir page 150.

**Régler la montre dans MY CAR**

Outre la méthode manuelle décrite, il est aussi possible de régler la montre dans le menu **MY**

**CAR.** Pour de plus amples informations, voir page 153.



1. Naviguez jusqu'à **Paramètres** → **Options du système** → **Heure**.
2. Le curseur se place sur la première case des heures : Appuyez sur **OK** pour activer la case.
3. Tournez **TUNE** pour régler les heures et appuyez sur **OK**. La case est désactivée.
4. Tournez **TUNE** pour sélectionner la case des minutes (A) et appuyez sur **OK** pour activer la case (B).
5. Tournez **TUNE** pour régler les minutes et appuyez sur **OK**. La case est désactivée.
6. Tournez **TUNE** pour sélectionner la case de **OK** et appuyez sur **OK**. Le réglage est terminé.

L'option de menu **Paramètres** → **Options du système** → **Format horaire** permet de choisir entre un affichage en 24h ou en 12h (AM/PM).



## Généralités

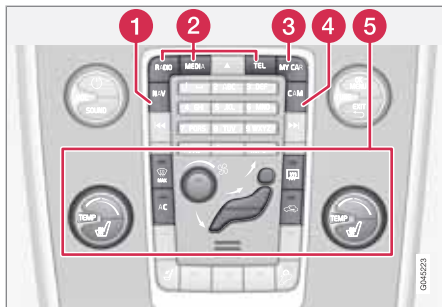

Panneau de commande de la console centrale

- 1 Navigation\* - **NAV**, consultez le manuel dédié (Road and Traffic Information System - RTI).
- 2 Infotainment (**RADIO, MEDIA, TEL\***), voir page 240.
- 3 Réglages Véhicule - **MY CAR**, voir page 153.
- 4 Caméra d'aide au stationnement - **CAM\***, voir page 223.
- 5 Climatisation, voir page 161.

Volvo Sensus est le système d'exploitation de la voiture, le cœur de votre expérience Volvo personnelle. Volvo Sensus concentre de nombreuses fonctions de plusieurs des systèmes de la voiture sur l'écran de la console centrale.

Avec Volvo Sensus, vous pouvez personnaliser la voiture grâce à une interface facile à utiliser. Il est possible d'y configurer les Réglages véhicule, Infotainment, la climatisation, etc.

Avec les boutons et les commandes de la console centrale ou les commandes au volant\*, vous pouvez activer et désactiver les fonctions et effectuer de nombreux réglages.

Avec une pression sur **MY CAR**, tous les réglages liés à la conduite et au contrôle de la voiture comme par exemple City Safety, verrouillage et alarme, réglage de la montre, apparaissent.

Avec une pression sur **RADIO, MEDIA, TEL\***, **NAV\*** et **CAM\***, vous pouvez respectivement changer de source audio AM, FM1, CD, DVD\*, TV\*, Bluetooth\* et activer les systèmes et fonctions comme le système de navigation\* et la caméra d'aide au stationnement\*.

Pour de plus amples informations concernant toutes les fonctions et les systèmes, consultez le chapitre dédié dans le manuel de conduite et d'entretien.

\* Option/accessoire, pour de plus amples informations reportez-vous à l'Introduction.



## Positions de clé

### Insérer et retirer la télécommande



Contacteur d'allumage avec télécommande retirée/insérée.

### NOTE

Pour les voitures avec la fonction Keyless\*, voir page 58.

### Insérer la clé

Tenez l'extrémité de la télécommande comportant la lame de clé et insérez-la dans le contacteur d'allumage. Enfoncez ensuite la télécommande dans le contacteur jusqu'en butée.

### IMPORTANT

Des objets étrangers dans le contacteur peut perturber la fonction ou endommager le contacteur.

N'insérez pas la télécommande à l'envers. Maintenez la partie avec la lame de clé amovible, voir page 52.

### Sortir la clé

Saisissez la télécommande et sortez-la.

### Fonctions

Les 3 positions de la télécommande - **0**, **I** et **II** - sont accessibles sans avoir à démarrer le moteur. Le tableau indique les fonctions disponibles dans chaque position.

### NOTE

Pour activer les positions **I** et **II** sans démarrer le moteur, n'enfoncez **ni** la pédale de frein **ni** la pédale d'embrayage lors des étapes suivantes.

### Position de clé 0

Insérez la télécommande dans le contacteur d'allumage et enfoncez-la jusqu'en butée.

### Position de clé I

Avec la télécommande entièrement enfoncée dans le contacteur d'allumage, appuyez brièvement sur **START/STOP ENGINE**.

### Position de clé II

Avec la télécommande entièrement enfoncée dans le contacteur d'allumage, appuyez sur **START/STOP ENGINE** pendant environ 2 secondes.

### De la position II à la position I

Avec la télécommande entièrement enfoncée dans le contacteur d'allumage, appuyez brièvement sur **START/STOP ENGINE**.

### Retour à la position 0

Pour revenir à la position **0** depuis la position **I**, ouvrez la porte conducteur.



## Positions de clé

Position	Fonction
0	Le compteur kilométrique, la montre et l'indicateur de température s'allument. Le système audio peut être utilisé.
I	Le toit ouvrant*, les lève-vitres, la prise 12 V dans l'habitacle, RTI*, le téléphone*, le ventilateur d'habitacle, l'ECC et les essuie-glaces peuvent être utilisés. Le blocage du volant est désactivé.
II	Les phares s'allument. Les témoins d'avertissement/de contrôle s'allument pendant 5 secondes. L'ensemble de l'équipement fonctionne à l'exception des sièges chauffants et du dégivrage de la lunette arrière qui ne fonctionnent que lorsque le moteur tourne.

Pour obtenir des informations concernant le fonctionnement du système audio lorsque la clé est retirée, voir page 239.

### Démarrage et arrêt du moteur

Pour obtenir des informations sur le démarrage/arrêt du moteur, voir page 117.

### Remorquage

Pour obtenir d'importantes informations concernant la télécommande lors du remorquage, voir page 325.

## Sièges

### Sièges avant



- 1 Pour modifier le support lombaire, tournez la molette<sup>1</sup>.
- 2 Pour régler l'avancée du siège, soulevez la poignée et régler la distance du siège par rapport au volant et aux pédales. Après avoir modifié les réglages, contrôlez que le siège est bien verrouillé.
- 3 Pour soulever/abaisser\* le bord avant du coussin d'assise, pompez vers le haut ou vers le bas.
- 4 Pour modifier l'inclinaison du dossier, tournez la molette.

- 5 Pour soulever/abaisser le siège, pompez vers le haut ou vers le bas.
- 6 Panneau de commandes de siège à commande électrique\*.

### ATTENTION

Réglez la position du siège conducteur avant de démarrer, jamais pendant la conduite. Assurez-vous que le siège est bien verrouillé pour éviter que des personnes ne soient blessées en cas de freinage brutal ou d'accident.

### Rabattement du dossier de siège avant

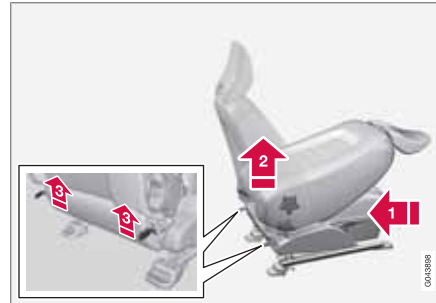

Le dossier du siège passager peut être replié vers l'avant pour libérer de l'espace pour les charges longues.

- 1 Reculez/abaissez le siège le plus loin possible.
- 2 Réglez le dossier en position verticale.
- 3 Soulevez les loquets à l'arrière du dossier et rabattez ce dernier en avant.
- 4 Avancez le siège de sorte que l'appuie-tête se "bloque" sous la boîte à gants.

Procédez dans l'ordre inverse pour les relever.

### ATTENTION

Saisissez le dossier et assurez-vous qu'il est correctement verrouillé après l'avoir relevé pour éviter que des personnes ne soient blessées en cas de freinage brutal ou d'accident.

<sup>1</sup> Concerne également les sièges à commande électrique.



## Sièges

## Siège à commande électrique\*

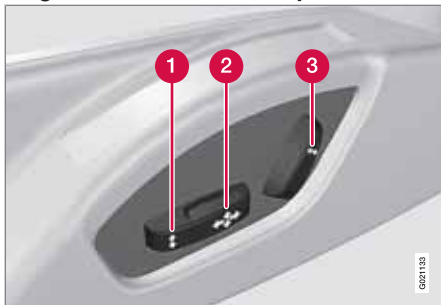

- 1 Bord avant du coussin du siège vers le haut/vers le bas
- 2 Siège vers l'avant/vers l'arrière et vers le haut/vers le bas
- 3 Inclinaison du dossier

Les sièges à commande électrique sont dotés d'un système de protection de surtension qui est activé lorsque le siège est bloqué par un objet quelconque. Si cela se produit, mettez la clé en position I ou 0 et attendez un instant avant de manœuvrer à nouveau le siège.

Un seul mouvement (avant/arrière/haut/bas) est possible à la fois.

## Préparatifs

Il est possible de régler le siège un certain temps après avoir déverrouillé la porte avec la télécommande sans insérer la clé dans l'interrupteur de contact. Normalement, le réglage du siège est effectué lorsque la clé est en position I et toujours lorsque le moteur tourne.

## Siège avec fonction de mémoire\*

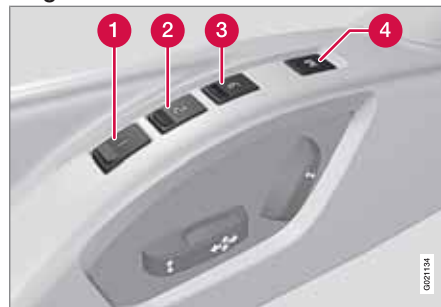

## Mémoriser un réglage

- 1 Bouton de mémoire
- 2 Bouton de mémoire
- 3 Bouton de mémoire
- 4 Bouton de mémorisation du réglage

1. Réglez le siège et les rétroviseurs extérieurs.
2. Maintenez le bouton de mémorisation du réglage enfoncé tout en appuyant sur l'un des boutons de mémoire.

## Utiliser un réglage mémorisé

Maintenez sur l'un des boutons de mémoire jusqu'à l'immobilisation du siège et des rétroviseurs extérieurs. Si le bouton est relâché, le mouvement du siège est interrompu.

Mémoire clé\* de la télécommande<sup>2</sup>

Les positions du siège conducteur et des rétroviseurs extérieurs<sup>3</sup> sont enregistrées dans la mémoire clé lorsque la voiture est verrouillée avec la télécommande.

<sup>2</sup> Pour la mémoire de clé avec Keyless Drive, voir page 59.

<sup>3</sup> Uniquement si la voiture est équipée du siège à commande électrique et de rétroviseurs rabattables électriquement.

## Sièges



Lorsque la voiture est déverrouillée avec la télécommande qui a servi à la verrouiller, le siège conducteur et les rétroviseurs extérieurs reprennent les positions mémorisées dans la mémoire clé dès l'ouverture de la porte conducteur.

### NOTE

Le siège et les rétroviseurs ne se déplacent pas s'ils sont déjà dans la position mémorisée.

Il est aussi possible d'utiliser la mémoire clé en appuyant sur le bouton de déverrouillage de la télécommande lorsque la porte conducteur est ouverte.

La mémoire clé peut être activée/désactivée dans le système de menu **MY CAR** sous **Paramètres** → **Paramètres du véhicule** → **Mémoire Clés** → **Pos. rétroviseurs et siège cond.** dans la clé. Pour une description du système de menus, voir page 153.

### NOTE

La mémoire de clé des deux télécommandes et les trois mémoires du siège sont entièrement indépendants les uns des autres.

### Arrêt d'urgence

Si, par accident, le siège commence à se déplacer, appuyez sur l'un des boutons pour l'arrêter.

Appuyez sur le bouton de déverrouillage de la télécommande pour relancer la procédure d'obtention de la position de siège mémorisée dans la mémoire clé. La porte conducteur doit alors être ouverte.

### ATTENTION

Risque de pincement ! Veillez à ce qu'aucun enfant ne joue avec les commandes. Vérifiez qu'il n'y a aucun objet devant, derrière ou sous le siège avant d'effectuer un réglage. Vérifiez également que les passagers à l'arrière ne soient pas coincés.

### Sièges chauffants/ventilés\*

Pour les sièges chauffants/ventilés, voir page 166.

### Banquette arrière

#### Appuie-tête de la place centrale arrière

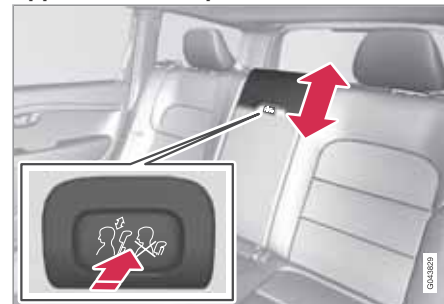

Réglez l'appuie-tête selon la taille du passager afin qu'il couvre (si possible) l'ensemble de l'arrière de la tête. Réglez l'appuie-tête selon vos besoins.

Pour abaisser à nouveau l'appuie-tête, appuyez sur le bouton (situé au milieu, entre le dossier et l'appuie-tête, voir illustration) tout en appuyant sur l'appuie-tête.



## Sièges

### Rabattement manuel des appuie-tête arrière aux places extérieures

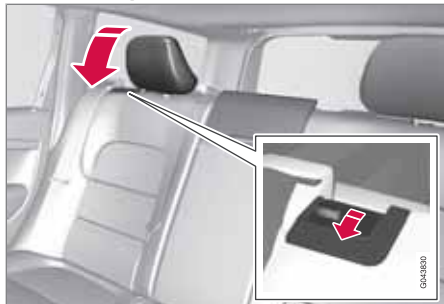

Tirez sur la poignée de verrouillage la plus proche de l'appuie-tête pour le rabattre en avant.

L'appuie-tête est rabattu en avant manuellement jusqu'à entendre un clic.

### Rabattement du dossier de la banquette arrière

#### ! IMPORTANT

Il ne doit y avoir aucun objet sur la banquette arrière lorsque le dossier doit être rabattu. Les ceintures de sécurité ne doivent pas être bouclées. La garniture de la banquette arrière risquerait d'être endommagée.

Le dossier en trois parties de la banquette arrière peut être rabattu de différentes manières.

#### i NOTE

Il peut être nécessaire d'avancer les sièges avant et/ou d'ajuster les dossiers pour pouvoir rabattre complètement les dossiers arrière.

- La partie gauche peut être rabattue séparément.
- La partie centrale peut être rabattue séparément.
- La partie droite ne peut être rabattue qu'avec la partie centrale.
- Si l'ensemble du dossier doit être rabattu, chacune des parties devra être rabattue séparément.

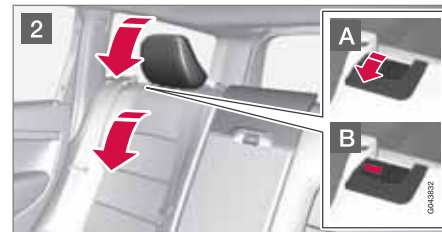

- 1 Si vous devez abaisser le dossier central, déverrouillez et ajustez l'appuie-tête de ce dernier, voir page 88.
- 2 Les appuie-tête des places extérieures se rétractent automatiquement lorsque les dossiers des sièges extérieurs sont abaissés. Tirez la poignée de verrouillage **A** du dossier vers le haut et rabattez en même temps le dossier. Lorsque le témoin rouge des loquets **B** est visible, cela indique que le dossier n'est plus verrouillé.

Procédez dans l'ordre inverse pour les relever.

#### i NOTE

Lorsque le dossier a été relevé, le témoin rouge ne doit plus être visible. S'il est toujours visible, cela indique que le dossier n'est pas verrouillé.



### Sièges

#### **ATTENTION**

Vérifiez que les dossiers et les appuie-tête de la banquette arrière sont correctement verrouillés.

Relevez l'appuie-tête manuellement jusqu'à ce que vous entendiez un clic.

#### **ATTENTION**

Les appuie-tête doivent être verrouillés après avoir été relevés.

#### Rabattement électrique des appuie-tête extérieurs de la banquette arrière\*



1. La télécommande doit être en position **I** ou **II**.
2. Appuyez sur le bouton pour abaisser les appuie-tête extérieurs arrière afin d'améliorer la visibilité vers l'arrière.

#### **ATTENTION**

N'abaissez pas les appuie-tête extérieurs si des passagers sont assis à ces places.



## Volant

## Réglage

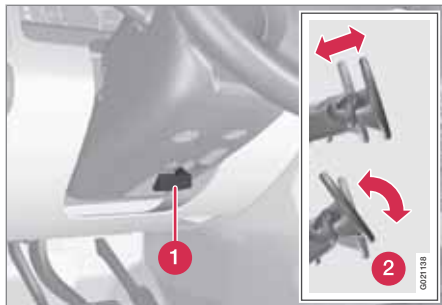

Réglage du volant.

- ❶ Levier - déblocage du volant
- ❷ Réglages possibles du volant

Le volant peut être réglé en hauteur et en profondeur :

1. Tirez le levier vers vous pour débloquer le volant.
2. Réglez le volant dans la position qui vous convient.
3. Repoussez le levier pour verrouiller le volant. Si le levier est difficile à actionner, appuyez sur le volant tout en appuyant à nouveau sur le levier.

**ATTENTION**

Réglez le volant et verrouillez-le avant de prendre la route.

Si la direction assistée est assujettie à la vitesse\*, il est possible de régler le niveau de résistance au volant, voir page 181.

## Commandes\*



Commandes au volant.

- ❶ Régulateur de vitesse, voir page 182
- Régulateur adaptatif de vitesse et de distance ACC\*, voir page 186
- ❷ Commande du système audio et du téléphone, voir page 240

## Avertisseur sonore



Avertisseur sonore.

Appuyez au centre du volant pour klaxonner.

## Éclairage

### Commutateur d'éclairage

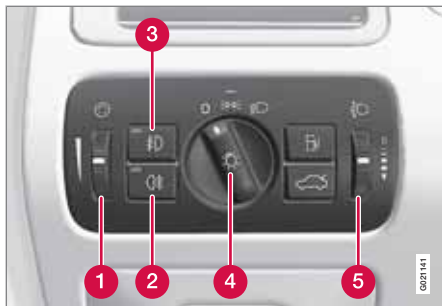

Vue d'ensemble, commandes d'éclairage.

- 1 Molette<sup>1</sup> pour le réglage de l'éclairage des écrans et des instruments
- 2 Feu antibrouillard arrière
- 3 Phares antibrouillard\*
- 4 Commutateur d'éclairage
- 5 Molette<sup>2</sup> pour le réglage de la portée des phares

### Éclairage des instruments

En fonction de la position de la clé, différents écrans et instruments s'allument, voir page 84.

L'éclairage des écrans est automatiquement réduit dans l'obscurité et la sensibilité peut être ajustée avec la molette.

La puissance de l'éclairage des instruments se règle avec la molette.

### Réglage de la portée des phares

Le chargement de la voiture modifie la hauteur du faisceau lumineux des phares, ce qui peut entraîner l'éblouissement des conducteurs venant en sens inverse. Vous pouvez éviter ce problème en réglant la portée des phares. Abaissez l'éclairage si la voiture est fortement chargée.

1. Laissez le moteur tourner ou la télécommande en position I.
2. Faites tourner la molette vers le haut/le bas pour augmenter/baisser la portée des phares.

Les voitures équipées de phares Xénon actifs\* possèdent un réglage automatique de la portée et ne comportent donc pas de molette.

### Feux de croisement/de route



Commutateur d'éclairage et levier au volant.

- 1 Position d'appels de phares
- 2 Position de feux de route

<sup>1</sup> Cette molette permet aussi de régler l'intensité lumineuse de l'éclairage supplémentaire dans la poignée, dans le compartiment de rangement dans la porte, de la montre analogique\*, des porte-gobelets de la console de tunnel et de l'éclairage au sol avant.

<sup>2</sup> N'existe pas pour les voitures équipées de phares Xénon actifs\*.



## Éclairage

Position	Signification
0	Feux de croisement automatiques. Dans cette position <sup>A</sup> , les feux de route peuvent être allumés et les appels de phares sont disponibles/Feux de croisement éteints.
	Feux de position/de stationnement
	Feu de croisement. Dans cette position, les feux de route peuvent être allumés et les appels de phares sont disponibles.

<sup>A</sup> Concerne certains marchés.

## Appel de phares

Tirez légèrement le levier vers le volant jusqu'en position d'appels de phares. Les feux de route s'allument jusqu'à ce que vous relâchiez le levier.

## Feux de croisement

Au démarrage du moteur, les feux de croisement s'allument automatiquement<sup>3</sup> si le commutateur d'éclairage se trouve en position . Au besoin, il est possible de faire désactiver l'allumage automatique des feux de

croisement par un atelier. Volvo recommande de prendre contact avec un atelier Volvo agréé.

En position , les feux de croisement sont automatiquement allumés lorsque le moteur tourne ou lorsque la télécommande est en position II.

## Feux de route

Les feux de route peuvent être allumés lorsque le commutateur d'éclairage est en position <sup>3</sup> ou . Allumez/éteignez les feux de route en tirant le levier en butée vers le volant et en le relâchant.

Lorsque les feux de route sont allumés, le témoin s'allume dans le combiné d'instruments.

## Phares Xénon actifs - ABL\*



Faisceau d'éclairage avec la fonction désactivée (gauche) ou activée (droit).

Si la voiture est équipée de phares Xénon actifs (Active Bending Lights - ABL), le faisceau lumineux des phares suit les mouvements du volant pour offrir un éclairage optimal dans les virages et dans les carrefours, augmentant ainsi la sécurité.

Cette fonction est automatiquement activée au démarrage de la voiture. En cas de problème de fonctionnement, le témoin s'allume dans le combiné d'instruments et l'écran affiche un texte explicatif et un autre témoin s'allume.

<sup>3</sup> Concerne certains marchés.

## Éclairage

Témoïn	Écran	Significa- tion
	Panne phares Répar demandée	Le système est hors service. Contactez un atelier si le message reste affiché. Volvo recommande de prendre contact avec un atelier Volvo agréé.

La fonction n'est activée que dans la pénombre ou la nuit et seulement si la voiture est en mouvement.

Cette fonction<sup>4</sup> peut être désactivée/activée dans le système de menu **MY CAR** sous **Ma V70** → **Feux de crois. activés** ou sous **Paramètres** → **Paramètres du véhicule** → **Paramètres d'éclairage** → **Feux de crois. activés**. Pour une description du système de menus, voir page 154.

Cette fonction<sup>5</sup> peut être désactivée/activée dans le système de menu **MY CAR** sous **Min XC70** → **Feux de crois. activés** ou sous **Paramètres** → **Paramètres du véhicule** → **Paramètres d'éclairage** → **Feux de crois. activés**. Pour une description du système de menus, voir page 154.

Pour l'adaptation du faisceau d'éclairage, voir page 98.

### Feux de position/de stationnement



Commutateur d'éclairage en position de feux de position/de stationnement.

Tournez le commutateur d'éclairage en position centrale (l'éclairage de plaque minéralogique s'allume simultanément).

Les feux de position arrière s'allument aussi à l'ouverture du hayon pour attirer l'attention des usagers se trouvant derrière.

### Feux Stop

Le feu stop s'allume automatiquement en cas de freinage. Pour de plus amples informations concernant les feux stop d'urgence et les feux de détresse automatiques, voir page 136.

### Phares antibrouillard



Bouton de phares antibrouillard.

<sup>4</sup> Activé à la livraison usine.

<sup>5</sup> Activé à la livraison usine.



## Éclairage

Les phares antibrouillard\* peuvent être allumés soit avec les feux de route/de croisement soit avec les feux de position/stationnement.

Appuyez sur le bouton pour les allumer/éteindre. La diode du bouton s'allume lorsque les phares antibrouillard sont allumés.

 NOTE

La législation concernant l'utilisation des feux antibrouillard varie entre les pays.

## Feu antibrouillard arrière



Bouton pour le feu antibrouillard arrière.

Le feu antibrouillard arrière se compose d'une lampe arrière et ne peut être allumé qu'avec les feux de route/de croisement ou les phares antibrouillard.

Appuyez sur le bouton pour les allumer/éteindre. Le témoin de feu antibrouillard arrière  s'allume sur le combiné d'instruments et le témoin du bouton brille lorsque le feu antibrouillard arrière est allumé.

Le feu antibrouillard arrière s'éteint automatiquement à l'arrêt du moteur.

 NOTE

La législation concernant l'utilisation des feux antibrouillard arrière varie entre les pays.

## Feux de détresse



Bouton des feux de détresse.

Appuyez sur le bouton pour activer les feux de détresse. Les deux témoins de clignotant du

combiné d'instruments clignotent lorsque les feux de détresse sont activés.

Les feux de détresse sont automatiquement activés lorsque la voiture freine au point que les feux stop d'urgence s'allument et si la vitesse est inférieure à 30 km/h. Ils restent activés tant que la voiture est à l'arrêt puis ils sont désactivés lorsque vous repartez ou en appuyant sur le bouton. Pour de plus amples informations concernant les feux stop d'urgence et les feux de détresse automatiques, voir page 136.

## Feux clignotants/clignotants

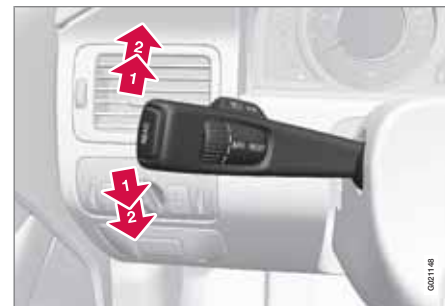

Feux clignotants/clignotants.



## Éclairage

### Clignotement court

➔ Poussez le levier du volant vers le haut ou vers le bas en première position puis relâchez-le. Les clignotants clignent trois fois. Cette fonction peut être activée/désactivée dans le système de menu

**MY CAR** sous **Paramètres** ➔

**Paramètres du véhicule** ➔ **Paramètres**

**d'éclairage** ➔ **Indicateur de direction**

**triple**. Pour une description du système de menus, voir page 154.

### Clignotement continu

➔ Poussez le levier du volant vers le haut ou vers le bas en position extérieure.

Le levier reste dans sa position et peut être repositionné manuellement ou revenir automatiquement avec le mouvement du volant.

### Témoins de clignotants

Pour les témoins de clignotants, voir page 78.

### Éclairage de l'habitacle



*Commandes au plafond pour les liseuses avant et l'éclairage d'habitacle.*

- ➊ Liseuse côté gauche
- ➋ Liseuse côté droit
- ➌ Éclairage d'habitacle

Tout éclairage de l'habitacle peut être allumé est éteint manuellement dans les 30 minutes après :

- que le moteur est arrêté et que la télécommande est en position **0**
- le déverrouillage de la voiture sans que le moteur n'ait été démarré.

### Éclairage de plafonnier avant

Les liseuses avant s'allument et s'éteignent par une pression sur chaque bouton sur le plafonnier.

### Éclairage de plafonnier arrière



*Éclairage de plafonnier arrière.*

Les lampes s'allument et s'éteignent par une pression sur chaque bouton.

### Éclairage d'embarquement

L'éclairage d'embarquement (et l'éclairage d'habitacle) s'allume et s'éteint à l'ouverture et à la fermeture d'une porte latérale, voir page 92

### Éclairage de boîte à gants

L'éclairage de boîte à gants s'allume ou s'éteint lorsqu'elle est ouverte ou fermée.



## Éclairage

### Miroir de courtoisie

L'éclairage du miroir de courtoisie, voir page 233, s'allume et s'éteint à l'ouverture et à la fermeture du couvercle.

### Éclairage du compartiment à bagages

L'éclairage du compartiment à bagages s'allume et s'éteint avec l'ouverture et la fermeture du hayon.

### Éclairage automatique

Le bouton de l'éclairage d'habitacle permet de régler l'éclairage de l'habitacle, il comporte trois positions :

- **Arrêt** - côté droit enfoncé, l'éclairage automatique est désactivé.
- **Neutre** - l'éclairage automatique est activé.
- **Marche** - côté gauche enfoncé, l'éclairage de l'habitacle est allumé.

### Neutre

Lorsque le bouton est en position neutre, l'éclairage d'habitacle s'allume et s'éteint automatiquement selon le schéma suivant.

L'éclairage d'habitacle s'allume et le reste pendant 30 secondes lorsque :

- la voiture est déverrouillée avec la télécommande ou la lame de clé, reportez-vous aux pages 49 ou 53
- que le moteur est arrêté et que la télécommande est en position **0**.

L'éclairage d'habitacle s'éteint lorsque :

- le moteur démarre
- la voiture est verrouillée.

L'éclairage d'habitacle s'allume et reste allumé durant deux minutes si l'une des portes est ouverte.

Si un éclairage est allumé manuellement et si la voiture est verrouillée, celui-ci s'éteindra automatiquement après deux minutes.

### Durée éclairage sécurité

Une partie de l'éclairage extérieur peut rester allumé pour servir d'éclairage d'accompagnement après le verrouillage de la voiture.

1. Retirez la télécommande du contacteur d'allumage.
2. Tirez le levier gauche vers le volant en position de butée puis relâchez. La fonction est activée de la même façon que pour les appels de phare, voir page 92.
3. Sortez et verrouillez la voiture.

Lorsque la fonction est activée les feux de croisement, les feux de stationnement, les ampoules des rétroviseurs extérieurs, l'éclairage de plaque minéralogique, les plafonniers et l'éclairage d'embarquement s'allument.

La durée d'activation de l'éclairage d'accompagnement peut être déterminée dans le système de menu **MY CAR** sous **Paramètres** → **Paramètres du véhicule** → **Paramètres d'éclairage** → **Durée éclairage d'accomp..** Pour une description du système de menus, voir page 154.

### Durée lumière approche

L'éclairage de sécurité s'allume avec la télécommande, voir page 49, et il sert à allumer l'éclairage de la voiture à distance.

Lorsque la fonction est activée avec la télécommande les feux de stationnement, les ampoules des rétroviseurs extérieurs, l'éclairage de plaque minéralogique, les plafonniers et l'éclairage d'embarquement s'allument.

La durée d'activation de l'éclairage de sécurité peut être déterminée dans le système de menu **MY CAR** sous **Paramètres** → **Paramètres du véhicule** → **Paramètres d'éclairage** → **Durée éclairage d'approche**. Pour une description du système de menus, voir page 154.

## Éclairage

### Adaptation du faisceau d'éclairage

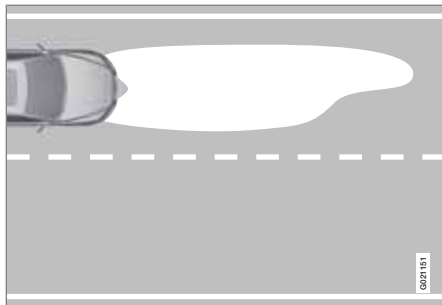

Faisceau d'éclairage, circulation à gauche.

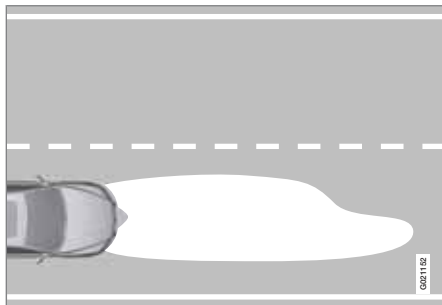

Faisceau d'éclairage, circulation à droite.

Le faisceau d'éclairage peut être réglé entre circulation à droite et à gauche pour éviter d'éblouir les véhicules qui viennent en sens

inverse. Un faisceau d'éclairage adapté doit éclairer les bords de la route de manière efficace.

### Phares xénon\*

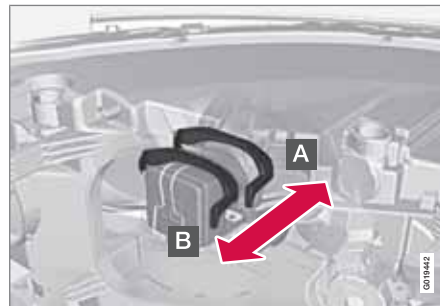

Commande d'adaptation du faisceau d'éclairage.

- A** Position normale - le faisceau d'éclairage est adapté au pays dans lequel la voiture a été livrée.
- B** Position adaptée - pour le faisceau d'éclairage inverse.

### ATTENTION

Le phare doit être manipulé avec précaution en raison des éléments haute tension que l'ampoule xénon renferme.

Le pays où la voiture est livrée détermine si la position normale est destinée à la circulation à droite ou à gauche.

### Exemple 1

Si une voiture livrée en Suède doit rouler en Grande-Bretagne, les phares doivent être réglés sur la position adaptée, voir illustration précédente.

### Exemple 2

Une voiture livrée en Grande-Bretagne est prévue pour la circulation à gauche et roule donc avec les phares réglés en position normale, voir illustration précédente.

### Phares Xénon actifs\*

La voiture doit être immobile et le moteur doit être en marche lorsque le faisceau est modifié entre circulation à gauche et à droite.

1. Ouvrez le système de menu **MY CAR** sous **Paramètres** → **Paramètres du véhicule** → **Paramètres d'éclairage**.
2. Sélectionnez entre **Circulation à droite temporaire** et **Circulation à gauche temporaire**.

Pour une description du système de menus, voir page 154



### Phares halogène

Pour les phares halogène, le faisceau d'éclairage est réglé par un masquage du verre des phares. Le faisceau d'éclairage est légèrement dégradé.

### Masquage des phares

1. Reproduisez les modèles A et B pour les voitures avec conduite à gauche et les modèles C et D pour les voitures avec conduite à droite à l'échelle 1:2, voir page 101. Utilisez par exemple un photocopieur avec fonction d'agrandissement :
    - A = LHD Right (conduite à gauche, optique droit)
    - B = LHD Left (conduite à gauche, optique gauche)
    - C = RHD Right (conduite à droite, optique droit)
    - D = RHD Left (conduite à droite, optique gauche)
  2. Reproduisez les modèles sur un matériau autocollant résistant à l'eau et découpez.
  3. Partez de la ligne stylisée sur l'optique du phare, reportez-vous aux pointillés en page 100. Placez les modèles autocollants à la bonne distance du bord de chaque ligne stylisée à l'aide de l'illustration et des cotes de la liste ci-dessous :
- A = conduite à gauche, optique droit - env. 86 mm
  - B = conduite à gauche, optique gauche - env. 40 mm
  - C = conduite à droite, optique droit - 0 mm
  - D = conduite à droite, optique gauche - env. 96 mm



## Éclairage

### Placement des modèles



Ligne supérieure : masquage pour voiture avec conduite à gauche, modèles A et B. Ligne inférieure : masquage pour voiture avec conduite à droite, modèles C et D.

0030964



Éclairage

Modèles pour phares halogène

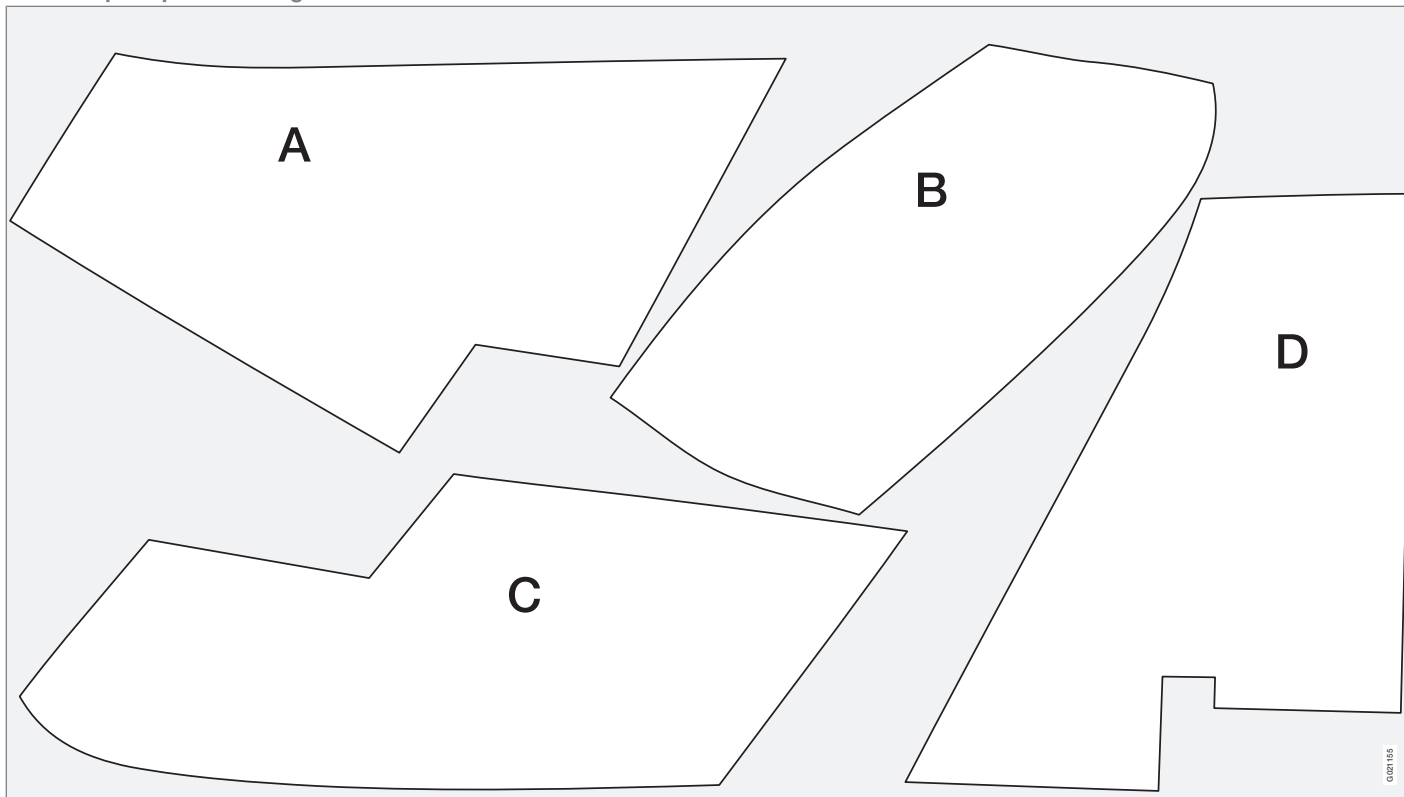

03

02115

## Essuie-glace et lave-glace

### Essuie-glace<sup>1</sup>



Essuie-glace et lave-glace.

- 1 Capteur de pluie, marche/arrêt
- 2 Molette de sensibilité/fréquence

### Essuie-glace désactivés

**0** Placez le levier en position **0** pour désactiver les essuie-glaces.

### Balayage unique

Déplacez le levier vers le haut et relâchez-le pour obtenir un balayage.

### Balayage intermittent

**INT** Utilisez la molette pour ajuster le nombre de balayage par unité de temps, lorsque le balayage intermittent est sélectionné.

### Balayage continu

Les essuie-glaces fonctionnent à vitesse normale.

Les essuie-glaces fonctionnent à vitesse élevée.

### **!** IMPORTANT

Avant d'activer les essuie-glaces en hiver, assurez-vous que les balais ne sont pas gelés et veillez à enlever la neige et la glace sur le pare-brise (et la lunette arrière).

### **!** IMPORTANT

Lors du nettoyage du pare-brise avec les essuie-glaces, utilisez du liquide lave-glace en abondance. Le pare-brise doit être mouillé lorsque les essuie-glaces fonctionnent.

### Position d'entretien des balais d'essuie-glace

Pour le nettoyage du pare-brise/des balais d'essuie-glace et le remplacement des balais d'essuie-glace, voir page 361 et 379.

### Capteur de pluie\*

Le capteur de pluie détecte la quantité d'eau sur le pare-brise pour activer automatiquement les essuie-glace. La sensibilité du capteur de pluie peut être réglée avec la molette.

Lorsque le capteur de pluie est activé, un témoin est allumé sur le bouton et le témoin de capteur de pluie apparaît sur l'écran droit du combiné d'instruments.

### Activer et régler la sensibilité

Lorsque le capteur de pluie doit être activé, le moteur doit tourner ou la télécommande doit être en position **I** ou **II** et le levier d'essuie-glace doit être en position **0** ou en position de balayage unique.

Activez le capteur de pluie en appuyant sur le bouton . Les essuie-glaces effectuent un balayage.

Si le levier est déplacé vers le haut, les essuie-glaces effectuent un balayage supplémentaire.

<sup>1</sup> Remplacement des balais d'essuie-glace voir page 361, position d'entretien des balais d'essuie-glace voir page 361 et remplissage en liquide lave-glace, voir page 362.



## Essuie-glace et lave-glace

Tournez la molette vers le haut pour une plus grande sensibilité et vers le bas pour une moindre sensibilité. (Un balayage supplémentaire est donné lorsque la molette est tournée vers le haut.)

### Désactiver

Désactivez le capteur de pluie en appuyant sur le bouton  ou en déplaçant le levier vers le bas sur une autre position d'essuie-glace.

Le capteur de pluie est automatiquement désactivé lorsque la télécommande est retirée de la serrure de contact ou cinq minutes après l'arrêt du moteur.

### ! IMPORTANT

Les essuie-glace peuvent être activés et endommagés. Désactivez le capteur de pluie lorsque le moteur tourne ou que la télécommande est en position I ou II. Les témoins du combiné d'instruments et du bouton s'éteignent.

### Lavage des phares et des vitres



Fonction de lavage.

### Lavage du pare-brise

Tirez le levier vers le volant pour actionner les lave-glaces et les lave-phares.

Les essuie-glaces effectuent quelques balayages supplémentaires et les lave-phares sont activés lorsque le levier est relâché.

### Buses de lavage chauffées\*

Les buses de lavages sont automatiquement chauffées par grand froid pour éviter que le liquide lave-glace ne gèle.

### Lavage à haute pression des phares\*

Le lavage haute pression des phares consomme une grande quantité de liquide de lave-glace. Pour économiser du liquide lave-glace,

les phares sont lavés automatiquement tous les cinq lavages du pare-brise.

### Essuie-glace et lave-glace, lunette arrière



- 1 Essuie-glace de lunette arrière – balayage intermittent
- 2 Essuie-glace de lunette arrière – balayage continu

Le lave-glace de lunette arrière est activé en poussant le levier vers l'avant (voir la flèche sur l'illustration ci-dessus).



### Essuie-glace et lave-glace

#### NOTE

L'essuie-glace arrière est pourvu d'une protection antisurchauffe qui coupe le moteur en cas de surchauffe. L'essuie-glace sera activé à nouveau après une période de refroidissement (30 secondes minimum, selon la température du moteur et extérieure).

#### Essuie-glace – recul

Si la marche arrière est engagée lorsque les essuie-glaces de pare-brise sont activés, l'essuie-glace de lunette arrière passera en balayage intermittent<sup>2</sup>. La fonction est désactivée en quittant la marche arrière.

Si l'essuie-glace de lunette arrière fonctionne déjà à vitesse continue, il n'y a pas de changement.

#### NOTE

Pour les voitures avec capteur de pluie, l'essuie-glace arrière est activé en marche arrière si le capteur est activé et qu'il pleut.

<sup>2</sup> Cette fonction d'essuie-glace en marche arrière peut être désactivée. Consultez un atelier. Volvo recommande de prendre contact avec un atelier Volvo agréé.



## Vitres et rétroviseurs

### Généralités

#### Verre laminé



Le verre est renforcé, ce qui offre une meilleure protection antivol et une meilleure isolation sonore dans l'habitacle. Le pare-brise et les autres

vitres\* sont en verre laminé.

#### Revêtement hydrofuge et antipoussière\*



Les vitres sont traitées avec un revêtement qui améliore la visibilité dans les conditions climatiques difficiles. Entretien, voir page 381.

### ! IMPORTANT

N'utilisez pas de raclette à lame métallique pour gratter le givre sur les vitres. Utilisez la fonction de chauffage pour éliminer la glace sur les rétroviseurs, voir page 109.

#### Pare-brise athermique\*

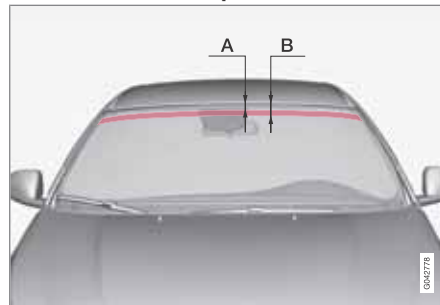

Champ sans pellicule IR.

	Cote
A	47 mm
B	87 mm

Le pare-brise est muni d'une pellicule athermique (IR) qui réduit le rayonnement thermique du soleil dans l'habitacle.

Le fonctionnement et les performances d'un appareil électronique (transpondeur par exemple) peuvent être perturbés s'il est placé derrière une surface de verre pourvue d'une pellicule athermique.

Pour un fonctionnement optimal de l'appareil électronique, celui-ci doit être placé sur la par-

tie du pare-brise qui n'est pas munie de la pellicule athermique (champ indiqué sur l'illustration ci-dessus).

#### Lève-vitres



Panneau de commande de la porte conducteur.

- 1 Verrouillage électrique pour l'ouverture des portières\* et des vitres latérales arrière, voir page 67.
- 2 Commandes des vitres arrière
- 3 Commandes des vitres avant



## Vitres et rétroviseurs

### ATTENTION

Vérifiez qu'aucun passager arrière ne soit coincé lorsque les fenêtres sont fermées avec les commandes de la porte conducteur.

### ATTENTION

Contrôlez que les enfants et autres passagers ne soient pas coincés lors de la fermeture des fenêtres, même si vous utilisez la télécommande.

### ATTENTION

En présence d'enfants dans la voiture, pensez toujours à couper le courant des lève-vitres en retirant la télécommande du contact lorsque le conducteur quitte la voiture.

### Actionnement



Actionnement des lève-vitres.

➔ Actionnement manuel

➔ Actionnement automatique

Grâce au panneau de commande de la porte conducteur, il est possible d'actionner tous les lève-vitres. Le panneau de commande de chaque porte ne permet d'actionner que le lève-vitre de la porte correspondante. Les lève-vitres ne peuvent être actionnés qu'avec un seul panneau de commande à la fois.

Pour que les lève-vitres puissent fonctionner, la télécommande doit être en position **I** ou **II**. Après que le moteur a fonctionné, il est possible d'actionner les lève-vitres pendant quelques minutes même si la télécommande a été retirée mais pas après l'ouverture de la porte.

La fermeture des fenêtres est interrompue si leur mouvement est perturbé et elles s'ouvrent. Il est possible de forcer la protection antipincement lorsque la fermeture a été interrompue, par exemple en cas de formation de glace, en maintenant le bouton en position jusqu'à ce que la vitre soit fermée. La protection antipincement est réactivée après un court instant.

### NOTE

Pour réduire le bruit de pulsations du vent lorsque les vitres arrière sont ouvertes, il suffit d'ouvrir légèrement les vitres avant.

### Actionnement manuel

Tirez/poussez légèrement la commande vers le haut/vers bas. La vitre monte/descend tant que la commande est maintenue en position.

### Actionnement automatique

Tirez/poussez la commande en butée puis relâchez-la. La vitre monte/descend automatiquement en butée.

### Actionnement avec la télécommande et le verrouillage centralisé

Pour actionner à distance les lève-vitres électriques de l'extérieur avec la télécommande ou de l'intérieur avec le verrouillage centralisé, reportez-vous aux pages 50 et 61



## Vitres et rétroviseurs

### Initialisation

Si la batterie a été déconnectée, la fonction d'ouverture automatique doit être initialisée pour fonctionner correctement.

1. Tirez légèrement la partie avant du bouton pour relever la vitre en butée et maintenez-le pendant une seconde.
2. Relâchez brièvement le bouton.
3. Tirez à nouveau la partie avant du bouton pendant une seconde.

### ATTENTION

Il convient d'effectuer une initialisation pour que la protection antipincement puisse fonctionner.

### Rétroviseurs extérieurs



Commande des rétroviseurs extérieurs.

### Réglage

1. Appuyez sur le bouton **L** pour régler le rétroviseur gauche et sur le bouton **R** pour le rétroviseur droit. La diode du bouton correspondant s'allume.
2. Réglez la position au moyen de la petite manette centrale.
3. Appuyez de nouveau sur le bouton **L** ou sur le bouton **R**. La diode doit s'éteindre.

### ATTENTION

Les rétroviseurs sont de type grand angle pour permettre une bonne visibilité. Les objets peuvent sembler se trouver plus loin qu'ils ne sont en réalité.

### ATTENTION

Le rétroviseur extérieur côté conducteur dispose d'un miroir grand angle pour une vision optimale. Les objets peuvent sembler se trouver plus loin qu'ils ne sont en réalité.

### Rétroviseurs rabattables électriquement\*

Les rétroviseurs peuvent être repliés lorsque la voiture est stationnée ou lorsque vous abordez un passage étroit :

1. Appuyez en même temps sur les boutons **L** et **R** (la télécommande doit être au moins en position **I**).
2. Relâchez-les après environ 1 seconde. Les rétroviseurs se replient entièrement de manière automatique.

Déployez les rétroviseurs en appuyant en même temps sur les boutons **L** et **R**. Les rétroviseurs se déploient entièrement de manière automatique.



### Vitres et rétroviseurs

#### Mémorisation de la position\*

Les positions des rétroviseurs sont enregistrées dans la mémoire clé lorsque la voiture est verrouillée avec la télécommande. Lorsque la voiture est déverrouillée avec la même télécommande, les rétroviseurs et le siège conducteur reprennent les positions mémorisées dès l'ouverture de la porte conducteur.

Cette fonction peut être activée/désactivée dans le système de menu **MY CAR** sous

**Paramètres → Paramètres du véhicule →**

**Mémoire Clés → Pos. rétroviseurs et siège cond. dans la clé.** Pour une description du système de menus, voir page 154.

#### Inclinaison du rétroviseur pour le stationnement<sup>1</sup>

Il est possible d'incliner le rétroviseur pour permettre au conducteur de voir le bord de la route pour les manœuvres de stationnement.

- Engagez la marche arrière et appuyez sur le bouton **L** ou **R**.

Lorsque vous quittez la marche arrière, le rétroviseur se remet automatiquement dans sa position d'origine après environ 10 secondes, ou plus tôt si vous appuyez sur le bouton **L** ou **R**.

#### Inclinaison automatique du rétroviseur pour le stationnement<sup>1</sup>

Lorsque la marche arrière est engagée, le rétroviseur est automatiquement incliné vers le bas pour permettre au conducteur de voir le bord de la chaussée lors des manœuvres de stationnement. Lorsque vous quittez la marche arrière, le rétroviseur se remet automatiquement dans sa position d'origine après un instant.

Cette fonction peut être activée/désactivée dans le système de menu **MY CAR** sous

**Paramètres → Paramètres du véhicule → Paramètres rétroviseurs extérieurs →**

**Incliner le rétroviseur gauche** ou **Incliner le rétroviseur droit.** Pour une description du système de menus, voir page 154.

#### Rabattement automatique au verrouillage

Les rétroviseurs se rabattent/se déploient automatiquement lors du verrouillage/déverrouillage de la voiture.

Cette fonction peut être activée/désactivée dans le système de menu **MY CAR** sous

**Paramètres → Paramètres du véhicule → Paramètres rétroviseurs extérieurs →**

**Rabattre les rétroviseurs.** Pour une description du système de menus, voir page 154.

#### Nouveau réglage en position neutre

Les rétroviseurs qui ont été déplacés de l'extérieur par un tiers doivent être replacés avec la commande électrique en position neutre pour que la fonction de rabattement électrique puisse fonctionner correctement:

1. Rabattez les rétroviseurs vers l'intérieur à l'aide des boutons **L** et **R**.
2. Déployez à nouveau les rétroviseurs à l'aide des boutons **L** et **R**.
3. Répétez la procédure ci-dessus au besoin.

Les rétroviseurs sont à nouveau en position neutre.

#### Éclairage de sécurité et d'accompagnement

La lampe de chaque rétroviseur s'allume lorsque l'éclairage de sécurité ou l'éclairage d'accompagnement sont activés, voir page 97.

<sup>1</sup> Uniquement avec un siège électrique à mémoire, voir page 87.

## Vitres et rétroviseurs

### Désembuage et dégivrage de la lunette arrière et des rétroviseurs extérieurs

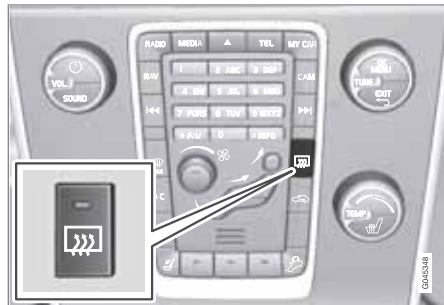

Ce bouton est utilisé pour dégivrer et désembuer rapidement la lunette arrière et les rétroviseurs extérieurs.

Une pression sur le bouton active le chauffage. La diode du bouton indique que la fonction est active. Désactivez le chauffage dès que la glace/buée a été éliminée afin de ne pas trop solliciter la batterie inutilement. Le chauffage est automatiquement désactivé après un certain temps.

La lunette arrière est automatiquement désembuée/dégivrée si la voiture démarre avec une température extérieure inférieure à +9 °C. La fonction d'Autodégivrage peut être sélectionnée dans le système de menu **MY CAR** sous Paramètres → Paramètres de

climatisation → Dégivreur arrière automatique. Choisissez entre **Activé** ou **Désactivé**. Pour une description du système de menus, voir page 154.

### Rétroviseur intérieur



- 1 Commande de la fonction antiéblouissement

### Fonction antiéblouissement manuelle

Une forte lumière provenant de l'arrière peut se réfléchir dans le rétroviseur et éblouir le conducteur. Utilisez le commutateur pour éviter d'être ébloui si une lumière provenant de l'arrière est gênante :

1. Tirez sur le commutateur pour atténuer l'éblouissement.

2. Poussez le commutateur en position normale vers le pare-brise.

### Fonction antiéblouissement automatique\*

La fonction antiéblouissement s'active automatiquement avec l'apparition d'une forte lumière provenant de l'arrière. La commande n'existe pas sur les rétroviseurs avec fonction antiéblouissement automatique.

La boussole\* ne peut être sélectionnée que si le rétroviseur est muni de la fonction antiéblouissement automatique, voir page 110.

## Boussole\*

### Utilisation



Rétroviseur avec boussole.

Un écran est intégré dans l'angle supérieur droit du rétroviseur intérieur qui indique la direction de conduite (avant de la voiture). Huit directions différentes sont indiquées avec des abréviations en anglais : **N** (nord), **NE** (nord-est), **E** (est), **SE** (sud-est), **S** (sud), **SW** (sud-ouest), **W** (ouest), **NW** (nord-ouest).

La boussole est automatiquement activée au démarrage de la voiture ou avec la clé en position **II**, voir page 84. Pour désactiver/activer la boussole, utilisez par exemple un trombone et appuyez sur le bouton à l'arrière du rétroviseur.

### Étalonnage

Pour être exacte, la boussole doit être étalonnée. Si un étalonnage est nécessaire, **C** apparaît sur l'écran du rétroviseur.

1. Arrêtez la voiture sur un large espace dégagé, sans constructions en acier ni câbles haute tension.
2. Démarrez la voiture.

### NOTE

Pour obtenir le meilleur étalonnage, coupez tout équipement électrique (climatisation, essuie-glace etc.) et assurez-vous que toutes les portes sont fermées.

3. Maintenez le bouton situé au dos du rétroviseur enfoncé (avec un trombone par exemple) jusqu'à ce que **C** réapparaisse (env. 6 secondes).
4. Prenez la route normalement. Lorsque l'étalonnage est terminé, **C** disparaît de l'écran.

Autre méthode d'étalonnage : Conduisez à une vitesse maximale de 8 km/h en décrivant un cercle jusqu'à ce que **C** disparaisse de l'écran, indiquant que l'étalonnage est terminé.

### Sélection de la zone

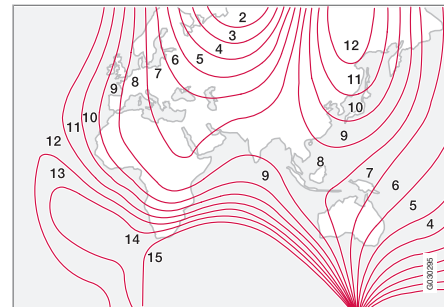

Zones magnétiques.

La terre est divisée en 15 zones magnétiques. Pour un bon fonctionnement de la boussole, il convient de sélectionner la bonne zone.

1. La télécommande doit être en position **II**, voir page 84.
2. Maintenez le bouton situé au dos du rétroviseur enfoncé pendant au moins 3 secondes (avec un trombone par exemple). Le numéro de la zone actuelle apparaît.
3. Enfoncez le bouton plusieurs fois jusqu'à ce que vous obteniez la zone géographique souhaitée (**1-15**).
4. Après quelques secondes, la boussole est à nouveau affichée.

\* Option/accessoire, pour de plus amples informations reportez-vous à l'Introduction.



## Toit ouvrant électrique\*

### Généralités

La commande du toit ouvrant est située dans le plafond. Le toit peut être ouvert verticalement (bord arrière) et horizontalement. Pour pouvoir ouvrir le toit, la clé doit être en position I ou II.

### Ouverture horizontale



Ouverture horizontale, vers l'arrière/vers l'avant.

- 1 ➔ Ouverture automatique
- 2 ➔ Ouverture manuelle
- 3 ➔ Fermeture manuelle
- 4 ➔ Fermeture automatique

### Ouverture

Pour ouvrir le toit au maximum, tirez la commande vers l'arrière en position d'ouverture automatique puis relâchez-la.

Pour l'ouverture manuelle, tirez la commande vers l'arrière jusqu'au point de résistance. Le toit s'ouvre en position maximale tant que la commande est dans cette position.

### Fermeture

Pour la fermeture manuelle, appuyez sur la commande vers l'avant jusqu'au point de résistance de la fermeture manuelle. Le toit se ferme tant que la commande est dans cette position.

### ⚠ ATTENTION

Risque de pincement lors de la fermeture du toit ouvrant. La fonction antipincement du toit ouvrant ne fonctionne que lors d'une fermeture automatique, et non en fermeture manuelle.

Pour la fermeture automatique, poussez la commande en position de fermeture automatique et relâchez-la.

L'alimentation électrique du toit ouvrant est coupée en sortant la télécommande de l'interrupteur de contact.

### ⚠ ATTENTION

Si des enfants sont embarqués :

Pensez à couper l'alimentation du toit ouvrant en retirant la télécommande si vous devez quitter la voiture.

### Ouverture verticale

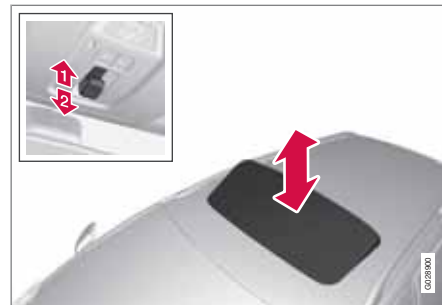

Ouverture verticale, soulèvement du bord arrière.

- 1 ➔ Ouvrez en pressant le bord arrière de la commande vers le haut.
- 2 ➔ Fermez en tirant le bord arrière de la commande vers le bas.



### Toit ouvrant électrique\*

#### Fermeture avec la télécommande ou le bouton de verrouillage centralisé



Une pression longue sur le bouton de verrouillage permet de fermer le toit ouvrant et toutes les vitres, reportez-vous aux pages 49 et 61. Les portes et le hayon sont verrouillés. Si vous devez interrompre la fermeture, appuyez à nouveau sur le bouton de verrouillage.

#### ATTENTION

Si le toit ouvrant est fermé avec la télécommande, veillez à ne coincer personne.

#### Pare-soleil

Le toit ouvrant est également doté d'un pare-soleil intérieur coulissant à commande manuelle. Lorsque vous ouvrez le toit ouvrant, le pare-soleil est ramené automatiquement

vers l'arrière. Saisissez la poignée et faites coulisser le pare-soleil vers l'avant.

#### Protection anti-pincement

Le toit ouvrant est doté d'une protection anti-pincement qui est déclenchée, lors de la fermeture automatique, si le toit est bloqué par un objet quelconque. Dans ce cas, le toit s'arrête et s'ouvre ensuite automatiquement à la position ouverte précédente.

#### Défecteur



Le toit ouvrant est doté d'un déflecteur qui se déploie lorsque le toit ouvrant est ouvert.



## Alcoguard\*

### Généralités concernant le blocage éthylométrique

Le rôle du blocage éthylométrique est d'empêcher toute personne ivre de conduire la voiture. Avant de pouvoir démarrer le moteur, le conducteur doit effectuer un test d'alcoolémie qui vérifie que ce dernier n'est pas sous l'emprise de l'alcool. Le dispositif de blocage éthylométrique est calibré pour chaque marché selon la limite légale autorisant la conduite.

#### ATTENTION

Le dispositif de blocage éthylométrique est un assistant et ne dispense pas le conducteur de ses responsabilités. Le conducteur a toujours la responsabilité d'être sobre et de conduire la voiture en toute sécurité.

### Fonctions

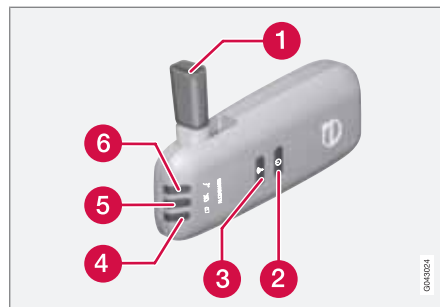

1. Buse pour le test par expiration.
2. Commutateur.
3. Bouton de validation.
4. Témoin de l'état de la batterie.
5. Témoin pour le résultat du test.
6. Le témoin indique que le dispositif est prêt pour le test d'alcoolémie.

### Utilisation

#### Batterie

Le témoin de contrôle (4) du dispositif indique l'état de la batterie :

Témoin de contrôle (4)	État de la batterie
Vert clignotant	Charge en cours
Vert	Batterie chargée
Jaune	Partiellement chargée
Rouge	Batterie déchargée - placez le dispositif dans le support ou branchez le câble d'alimentation dans la boîte à gants.

#### NOTE

Rangez le dispositif de blocage éthylométrique dans son support. Ainsi, vous maintiendrez la batterie intégrée chargée et le dispositif de test sera automatiquement activé lors du déverrouillage de la voiture.



## Alcoguard\*

### Avant le démarrage du moteur

Le dispositif de test sera automatiquement activé et prêt à l'emploi lors du déverrouillage de la voiture.

1. Lorsque le témoin de contrôle (6) est allumé en vert, le dispositif est prêt à l'emploi.
2. Sortez le dispositif de son support. Si le dispositif n'est pas dans la voiture lors du déverrouillage, il faudra d'abord l'activer avec le commutateur (2).
3. Sortez l'embout (1), prenez une profonde inspiration et expirez dedans en exerçant une pression régulière jusqu'à ce que vous entendiez un "clic" après environ 5 secondes. Le résultat correspond à l'une des options du tableau suivant **Résultat après le test**.
4. Si aucun message n'apparaît, la communication avec la voiture peut avoir échoué. Appuyez sur le bouton (3) pour transmettre le résultat manuellement à la voiture.
5. Rabattez la buse et reposez le dispositif dans son support.
6. Démarrez alors le moteur dans les 5 minutes suivant le test approuvé. Sinon, il faudra refaire le test.

### Résultat après test d'alcoolémie

Témoin de contrôle (5) + message	Signification
Témoin vert + <b>Alcoguard Test négatif</b>	Démarrez le moteur. Le taux d'alcoolémie est nul.
Témoin jaune + <b>Alcoguard Test négatif</b>	Le démarrage du moteur est possible. Le taux d'alcoolémie est supérieur à 0,1 pro-mille mais inférieur à la limite légale <sup>A</sup> .
Témoin rouge + <b>Test positif Attendre 1 min</b>	Le démarrage du moteur est impossible. Le taux d'alcoolémie est supérieur à la limite légale <sup>A</sup> .

<sup>A</sup> Les limitations varient d'un pays à l'autre. Informez-vous sur la législation en vigueur. Consultez la section Généralités concernant le blocage éthylométrique 113

**NOTE**

Après la conduite, le moteur peut être redémarré dans les 30 minutes sans que vous n'ayez besoin de faire un test d'alcoolémie.

### Ne pas oublier

#### Avant le test par expiration

Pour un fonctionnement correct et une mesure aussi précise que possible :

- Évitez de manger ou de boire lors des 5 minutes qui précèdent le test.
- Évitez d'utiliser le lave-glace, l'alcool contenu dans le liquide peut fausser la mesure.

#### Changement de conducteur

Pour veiller à ce qu'un nouveau test soit effectué lors du changement de conducteur, maintenez simultanément l'interrupteur (2) et le bouton de validation (3) enfoncés pendant environ 3 secondes. La position repasse en mode de blocage du démarrage et un nouveau test est nécessaire pour pouvoir redémarrer le moteur.



## Alcoguard\*

**Calibrage et entretien**

Le dispositif de blocage éthylométrique doit être contrôlé et calibré par un atelier<sup>1</sup> tous les 12 mois.

Le message apparaît sur l'écran 30 jours **Alcoguard Étalonn. nécess.** avant un recalibrage nécessaire. Si le calibrage n'est pas effectué dans les 30 jours, le démarrage normal du moteur deviendra impossible. Le démarrage ne sera possible qu'avec la fonction de dérivation, voir page 115 chapitre En cas d'urgence.

Le message peut être supprimé par une pression sur le bouton de validation (3). Sinon, il disparaît automatiquement après environ 2 minutes mais réapparaît à chaque démarrage du moteur. Seul un recalibrage en atelier<sup>1</sup> permet de supprimer le message de façon permanente.

**Conditions météorologiques : froides ou chaudes**

Plus le temps est froid plus le dispositif mettra de temps avant d'être prêt à l'emploi.

Température (°C)	Temps de préchauffage maximal (secondes)
+10 — +85	10
-5 — +10	60
-40 — -5	180

À des températures inférieures à -20 °C ou supérieures à +60 °C, le dispositif de blocage éthylométrique nécessitera un complément d'alimentation électrique. L'écran affiche **Insérer câble alim - Alcoguard**. Branchez alors le câble d'alimentation de la boîte à gants au dispositif de blocage éthylométrique et attendez que le témoin de contrôle (6) s'allume en vert.

Par temps très froid, il est possible de réduire le temps de préchauffage en plaçant le dispositif dans un lieu chauffé.

**En cas d'urgence**

Dans les cas d'urgence ou si le dispositif de blocage éthylométrique est hors service ou retiré, il est possible de dériver le dispositif et de permettre le démarrage du moteur.

**NOTE**

Toute activation avec dérivation (Bypass) est enregistrée dans une mémoire, voir page 10 du chapitre Enregistrement de données.

Après avoir activé la fonction Bypass, l'écran indique **Alcoguard Dérivat. active** en permanence pendant la conduite et le message ne peut être supprimé que par un atelier<sup>1</sup>.

La fonction Bypass peut être testée sans la mémorisation du message. Pour cela, effectuez toutes les étapes sans démarrer la voiture. Le message disparaît au verrouillage de la voiture.

Lors de l'installation du dispositif, il faut choisir si la dérivation est une fonction Bypass ou d'urgence. Ce réglage peut être modifié ultérieurement dans un atelier<sup>1</sup>.

**Activation de la fonction Bypass**

- Appuyez et maintenez simultanément le bouton **READ** du levier gauche et le bouton des feux de détresse enfoncés pendant environ 5 secondes. L'écran indique d'abord **Dérivat. Active Attendre 1 min** puis **Alcoguard Dérivat. active**. Le moteur peut alors être démarré.

<sup>1</sup> Un atelier Volvo agréé est recommandé.



## 03 Le poste de conduite

### Alcoguard\*

Cette fonction peut être activée plusieurs fois. Le message qui apparaît pendant la conduite ne peut être supprimé que dans un atelier<sup>1</sup>.

#### Activer la fonction d'urgence

- Appuyez et maintenez simultanément le bouton **READ** du levier gauche et le bouton des feux de détresse enfoncés pendant environ 5 secondes. L'écran indique **Alcoguard Dérivat. active** et le moteur peut alors être démarré.

Cette fonction peut être utilisée une fois. Il faudra ensuite effectuer une initialisation en atelier<sup>1</sup>.

#### Témoins et messages

Outre les messages déjà décrits, l'écran du combiné d'instruments peut aussi afficher les éléments suivants :

Message	Signification/Mesure
Alcoguard Redém. possible	Le moteur a été coupé pendant moins de 30 minutes, il peut être à nouveau démarré sans test.
Alcoguard Répar demandée	Contactez un atelier <sup>1</sup> .

Message	Signification/Mesure
Alcoguard Signal absent	Échec du transfert. Transférez manuellement avec le bouton (3) ou refaites le test.
Alcoguard test non valable	Échec du test. Refaites le test.
Alcoguard Souffler + long.	Expiration trop courte. Soufflez plus longtemps.
Alcoguard Souffler - fort	Expiration trop forte. Soufflez plus doucement.
Alcoguard Souffler + fort	Expiration trop faible. Soufflez plus fort.
Alcoguard Atten. Préchauffage	Préchauffage pas prêt. Attendez le message <b>Alcoguard Souffler 5 sec.</b>

<sup>1</sup> Un atelier Volvo agréé est recommandé.

\* Option/accessoire, pour de plus amples informations reportez-vous à l'Introduction.



## Démarrage du moteur

### Moteurs essence et Diesel



Contacteur d'allumage avec télécommande retirée/insérée et bouton **START/STOP ENGINE**.

#### ! IMPORTANT

N'insérez pas la télécommande à l'envers. Maintenez la partie avec la lame de clé amovible, voir page 52.

1. Insérez la télécommande dans le contacteur d'allumage et enfoncez-la jusqu'en butée. Veuillez noter que si la voiture est équipée d'un blocage éthylométrique, il convient d'effectuer un test d'alcoolémie avant de pouvoir démarrer le moteur, voir page 113.

2. Maintenez la pédale d'embrayage complètement enfoncée<sup>1</sup>. (Pour les voitures équipées d'une boîte de vitesses automatique, appuyez sur la pédale de frein.)
3. Appuyez sur le bouton **START/STOP ENGINE** puis relâchez-le.

#### i NOTE

Pour les voitures avec moteur Diesel, un certain retard peut être constaté avant le démarrage du moteur – pendant ce temps, l'écran indique **Moteur Préchauffage**.

Le démarreur est activé jusqu'au démarrage du moteur ou que la protection antisurchauffe ne l'arrête.

Si le moteur ne démarre pas, essayez à nouveau en maintenant le bouton **START/STOP ENGINE** jusqu'à ce que le moteur démarre.

#### ! ATTENTION

Retirez toujours la télécommande du contacteur d'allumage lorsque vous quittez le véhicule, tout particulièrement si des enfants sont laissés seuls à bord. Pour de plus amples informations sur le retrait de la télécommande du contacteur d'allumage, voir page 84.

#### i NOTE

En cas de démarrage à froid, le régime de ralenti peut être considérablement plus élevé que la normale pour certains types de moteur. Cette technique permet au système de dépollution des gaz d'échappement d'atteindre rapidement sa température normale de fonctionnement, ce qui permet de réduire les émissions de gaz d'échappement et de protéger l'environnement.

#### Keyless drive

Suivez les étapes 2–3 pour le démarrage des moteurs essence et Diesel. Pour de plus amples informations concernant Keyless drive, voir page 58.

<sup>1</sup> Si la voiture roule, il suffit d'appuyer sur le bouton **START/STOP ENGINE** pour démarrer la voiture.



### Démarrage du moteur

#### NOTE

Une condition pour que la voiture démarre est que l'une des télécommandes de la voiture avec la fonction Keyless drive\* se trouve dans l'habitacle ou dans le compartiment à bagages.

#### ATTENTION

Ne retirez **jamais** la télécommande avec la fonction Keyless drive\* de la voiture pendant la conduite ou un remorquage.

- Le blocage du volant est désactivé lorsque le bouton **START/STOP ENGINE** est enfoncé.
- Le blocage du volant est activé à l'ouverture de la porte conducteur après l'arrêt du moteur.

#### Positions de clé

Pour de plus amples informations sur les différentes positions d'allumage, voir page 84

#### Arrêter le moteur

Pour couper le moteur :

- Appuyez sur **START/STOP ENGINE** et le moteur s'arrête.
- Si la voiture est équipée d'une boîte de vitesses automatique et que le sélecteur n'est pas en position **P** ou si la voiture est en mouvement, appuyez 2 fois ou maintenez le bouton **START/STOP ENGINE** enfoncé jusqu'à l'arrêt du moteur.

#### Blocage volant

Un bruit mécanique peut se faire entendre pendant l'activation ou la désactivation du blocage du volant.

\* Option/accessoire, pour de plus amples informations reportez-vous à l'Introduction.



## Démarrage du moteur – Flexifuel

### Généralités sur le démarrage avec Flexifuel

Le démarrage du moteur s'effectue de la même façon que pour une voiture à essence.

### En cas de difficultés au démarrage

Si le moteur ne démarre pas à la première tentative :

- Effectuez à nouveau plusieurs tentatives de démarrage avec le bouton **START/STOP ENGINE**.

### Si le moteur ne démarre toujours pas

Si la température extérieure est inférieure à +5 °C :

1. Branchez le chauffe-moteur électrique pendant au moins 1 heure.
2. Effectuez à nouveau plusieurs tentatives de démarrage avec le bouton **START/STOP ENGINE**.

### ! IMPORTANT

Si le moteur ne démarre pas malgré les tentatives répétées de démarrage, nous recommandons de contacter un atelier Volvo agréé.

### Chauffe-moteur\*



Prise électrique du chauffe-moteur.

Si la température prévue est inférieure à -10 °C et si le réservoir est rempli de bioéthanol E85, il convient d'utiliser le chauffe-moteur pendant environ 2 heures pour permettre un démarrage rapide du moteur.

Plus la température est basse plus la durée d'utilisation du chauffe-moteur nécessaire est longue. À -20 °C, le chauffage doit être activé pendant environ 3 heures.

Les voitures prévues pour le bioéthanol E85 disposent d'un chauffe-moteur électrique\*. Le démarrage et la conduite avec un moteur pré-chauffé implique une forte réduction des émissions polluantes et de la consommation de

carburant. Pensez donc à utiliser le chauffe-moteur en hiver.

### ! ATTENTION

Le chauffe-moteur est alimenté par une haute tension. La recherche de pannes et la réparation d'un chauffe-moteur électrique et des ses connexions électriques ne peuvent être effectuées que par un atelier. Un atelier Volvo agréé est recommandé.

### i NOTE

Si vous voulez emporter une réserve de carburant, pensez aux points suivants :

- En cas d'arrêt du moteur parce que le réservoir de carburant est vide, vous pouvez rencontrer des problèmes de démarrage si vous utilisez du bioéthanol E85 d'un bidon de réserve par temps très froid pour redémarrer. Pour éviter ce problème, ayez plutôt un bidon rempli d'essence à indice d'octane RON 95.

Pour plus d'informations sur le bioéthanol E 85, voir page 308 et 403.



### Démarrage du moteur – Flexifuel

#### Adaptation de carburant

Le moteurs Flexifuel peut être alimenté avec de l'essence sans plomb à octane 95 et avec du bioéthanol E85. Ces deux carburants sont remplis dans le même réservoir et il est donc possible de selon mélanger selon n'importe quelles proportions.

Si le réservoir de carburant est rempli d'essence après que la voiture a roulé au bioéthanol E85 (ou l'inverse), le moteur peut fonctionner de façon irrégulière pendant un instant. Il est donc important de laisser le temps au moteur de s'habituer (s'adapter) au nouveau mélange.

L'adaptation s'effectue automatiquement en roulant un court instant à une vitesse régulière.



#### IMPORTANT

Après une modification du mélange de carburants dans le réservoir, une adaptation doit avoir lieu. Pour cela, il suffit de rouler à une vitesse constante pendant environ 15 minutes.

Si la batterie de démarrage a été déchargée ou déconnectée, le temps d'adaptation en conduite sera plus long puisque la mémoire de l'électronique a été vidée.



## Démarrage du moteur – batterie auxiliaire

### Aide au démarrage

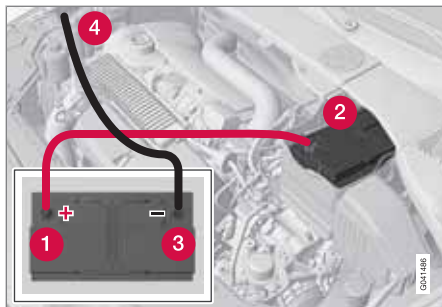

Si la batterie est déchargée, il est possible de démarrer la voiture avec une autre batterie.

Lorsque vous utilisez une batterie auxiliaire, procédez de la manière suivante pour éviter les courts-circuits ou tout autre dommage :

1. Mettez la télécommande en position 0, voir page 84.
2. Vérifiez que la batterie auxiliaire a une tension de 12 V.
3. Si la batterie auxiliaire se trouve dans une autre voiture, coupez le moteur de cette dernière. Assurez-vous que les voitures ne se touchent pas.
4. Placez l'une des pinces du câble rouge sur la borne positive de la batterie auxiliaire (1).

### ! IMPORTANT

Branchez le câble de démarrage prudemment pour éviter les courts-circuits avec d'autres composants du compartiment moteur.

5. Ouvrez les clips de l'un des caches avant de la batterie puis retirez ce dernier, voir page 364.
6. Placez l'autre pince du câble rouge sur la borne positive de la voiture (2).
7. Placez l'une des pinces du câble noir sur la borne négative de la batterie auxiliaire (3).
8. Placez l'autre pince sur un point de mise à la masse comme la tête de la vis sur le bord supérieur de la suspension moteur droite (4).
9. Vérifiez que les pinces des câbles sont bien fixées pour éviter les étincelles lors des tentatives de démarrage.
10. Démarrez le moteur de la "voiture de secours" et laissez-le tourner pendant quelques minutes à un régime légèrement

supérieure au régime de ralenti (env. 1500 tr/min).

11. Démarrez le moteur de la voiture à la batterie déchargée.

### ! IMPORTANT

Ne touchez pas les connexions pendant la tentative de démarrage. Il risque de se former des étincelles.

12. Retirez les câbles de démarrage dans l'ordre inverse : retirez tout d'abord le câble noir puis le câble rouge.
  - > Assurez-vous que les pinces du câble de démarrage noir n'entrent pas en contact avec la borne positive de la batterie ou avec la pince raccordée au câble de démarrage rouge!



### Démarrage du moteur – batterie auxiliaire

#### ATTENTION

- La batterie peut produire un mélange d'oxygène et d'hydrogène très explosif. Un étincelle, qui peut être produite par une mauvaise connexion de câble de démarrage, peut suffire à faire exploser la batterie.
- La batterie contient également de l'acide sulfurique très corrosif.
- En cas de contact de l'acide avec les yeux, la peau ou les vêtements, rincez abondamment à l'eau. En cas de contact avec les yeux, consultez immédiatement un médecin.

Pour de plus amples informations concernant la batterie de la voiture, voir page 363.



## Boîtes de vitesses

## Boîte de vitesses manuelle



Grille des rapports, boîte 5 rapports.

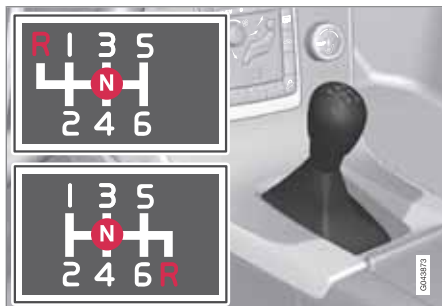

Grille des rapports, boîte 6 rapports.

La boîte 6 rapports existe en deux versions. La différence réside dans la position de la marche

arrière. La grille de rapports est visible sur le levier de vitesses.

- Enfoncez complètement la pédale d'embrayage à chaque passage de rapport.
- Retirez le pied de la pédale d'embrayage entre les passages de rapport.

## Verrouillage de marche arrière

Le verrouillage de marche arrière réduit le risque de passer la marche arrière par erreur lorsque vous roulez normalement en marche avant.

- En partant du point mort **N**, engagez la marche arrière **R** uniquement lorsque la voiture est à l'arrêt.

 **NOTE**

Pour la première variante de boîte 6 vitesses (voir première image) - passez **tout d'abord** le sélecteur de vitesses en position **N** puis enclenchez la marche arrière.

## Boîte de vitesses automatique Geartronic\*



**D** : mode automatique de passage des rapports.  
**M (+/-)** : mode manuel de passage des rapports.

L'écran d'information indique la position du sélecteur de vitesses avec les symboles suivants : **P, R, N, D, S, 1, 2, 3, 4, 5** ou **6**, voir page 77.

## Grille de vitesses

Position de stationnement (**P**)

Sélectionnez **P** pour démarrer le moteur ou lorsque la voiture est garée. La pédale de frein doit être enfoncée pour sortir le levier de vitesses de la position **P**.

En position **P**, la boîte de vitesse est bloquée mécaniquement. Activez toujours le frein de



## Boîtes de vitesses

stationnement électrique en appuyant sur le bouton, voir page 140.

### ! IMPORTANT

La voiture doit être immobile pour sélectionner la position **P**.

### Marche arrière (R)

La voiture doit être immobile pour sélectionner la position **R**.

### Neutre (N)

Le moteur peut être démarré, mais aucune vitesse n'est engagée. Serrez le frein de stationnement lorsque la voiture est à l'arrêt et le sélecteur de vitesses en position **N**.

### Position de conduite (D)

La position **D** correspond à la position de conduite normale. Le passages des rapports s'effectue automatiquement en fonction de l'accélération et de la vitesse. La voiture doit être à l'arrêt pour passer de la position **R** à la position **D**.

### Geartronic – mode manuel de passage des rapports (+/-)

Grâce à la boîte de vitesses automatique Geartronic, le conducteur peut passer manuellement les rapports. Le frein moteur de la voiture

entre en action lorsque vous relâchez la pédale d'accélérateur.

Pour obtenir le mode de passage manuel des rapports, placez le levier en position **D** en butée droite sur +/- . L'écran d'information n'affichera alors plus **D** mais un chiffre compris entre 1 - 6, indiquant le rapport engagé, voir page 77.

- Poussez le levier vers l'avant + (plus) pour passer le rapport supérieur et relâchez le levier qui revient alors au point neutre entre + et -.

ou

- Tirez le levier en arrière vers - (moins) pour passer le rapport inférieur et relâchez-le.

La position manuelle (+/-) peut être sélectionnée à n'importe quel moment pendant la conduite.

Pour éviter les à-coups et arrêts de moteur, Geartronic rétrograde automatiquement dès que le conducteur laisse la voiture ralentir plus que ce qui est approprié pour la vitesse engagée.

Pour revenir à la position automatique :

- Placez le levier en butée gauche sur **D**.

### i NOTE

Si la boîte de vitesses est munie d'un programme Sport, elle ne passera en mode manuel qu'après que le levier ait été poussé en avant ou en arrière de sa position (+/-). L'écran d'information n'affiche plus le symbole **S** mais les rapports engagés 1-6.

### Geartronic - Mode sport (S)<sup>1</sup>

Le programme Sport offre un comportement plus sportif et permet d'atteindre des régimes plus élevés sur les rapports. En outre, la réponse en accélération est plus rapide. Avec une conduite active, la priorité est donnée aux rapports bas et donc à un passage tardif du rapport supérieur.

Le mode Sport est activé en déplaçant le levier de la position **D** vers la butée sur +/- . L'écran d'information affiche alors **S** au lieu de **D**.

Le mode Sport peut être sélectionné à n'importe quel moment pendant la conduite.

### Geartronic - Mode hiver

Il peut être plus facile de démarrer sur un sol glissant en engageant le 3ème rapport manuellement.

1. Enfoncez la pédale de frein et poussez le levier sélecteur depuis la position **D** en

<sup>1</sup> D5 et T6 uniquement.

## Boîtes de vitesses

butée vers +/- - le symbole sur l'écran du tableau de bord passe de **D** au chiffre 1.

2. Passez le 3ème rapport en poussant le levier deux fois vers l'avant + (plus) - l'écran passe de 1 à 3.
3. Relâchez la pédale de frein et accélérez doucement.

Le "mode hiver" de la boîte de vitesses permet à la voiture de démarrer avec un régime moteur moins élevé et une puissance moteur réduite sur les roues motrices.

### Kickdown

Lorsque vous appuyez à fond sur la pédale d'accélérateur, une fois la position dite "de pleine accélération" passée, le rapport inférieur est automatiquement engagé. Cela s'appelle une rétrogradation "kickdown".

Si vous relâchez l'accélérateur hors de la position "kickdown", le rapport supérieur est automatiquement engagé.

La fonction "kickdown" est utilisée lorsqu'une accélération maximale est nécessaire, lors d'un dépassement par exemple.

### Fonction de sécurité

Le programme de gestion de la boîte de vitesses automatique est muni d'une protection contre les rétrogradations (pour éviter le "kickdown") qui entraîneraient un sursrégime du moteur.

Geartronic ne permet pas les rétrogradations/kickdown sur des régimes trop élevés qui pourraient endommager le moteur. Si le conducteur insiste néanmoins pour une telle rétrogradation, il ne se passe rien. Le rapport – reste tel qu'il est.

En cas de kickdown, la voiture peut rétrograder de un ou plusieurs rapports à la fois en fonction du régime moteur. La voiture passe au rapport supérieur lorsque le moteur atteint le régime maximale pour éviter d'endommager le moteur.

### Blocage mécanique du sélecteur de vitesses

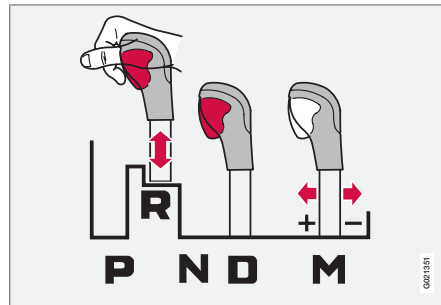

Il est possible de déplacer librement le levier de vitesses d'avant en arrière entre **N** et **D**. Les autres positions sont bloquées par un loquet

commandé à l'aide du bouton de blocage du sélecteur de vitesses.

Avec le bouton de blocage enfoncé, le levier peut être poussé en avant ou en arrière entre **P**, **R**, **N** et **D**.

### Blocage automatique du sélecteur de vitesses

La boîte de vitesses automatique est pourvue de systèmes de sécurité particuliers :

#### Position de stationnement (P)

Véhicule immobile avec moteur qui tourne :

Enfoncez la pédale de frein tout en mettant le sélecteur de vitesses dans une autre position.

#### Blocage électrique de changement de vitesse - Shiftlock Position de stationnement (P)

Afin de pouvoir passer le sélecteur de la position **P** vers une autre position, la pédale de frein doit être enfoncée et la télécommande doit être en position **II**, voir page 84.

#### Blocage de changement de vitesses - Point mort (N)

Si le sélecteur est en position **N** et si la voiture est restée immobile pendant au moins 3 secondes (que le moteur soit en marche ou non), le sélecteur est alors bloqué.

Afin de pouvoir passer le sélecteur de la position **N** vers une autre position, la pédale de frein

## Boîtes de vitesses

doit être enfoncée et le contact doit être en position **II**, voir page 84.

### Désactiver le blocage automatique du sélecteur de vitesses



Si la voiture ne peut être conduite, par ex. lorsque la batterie est déchargée, il faudra sortir le levier sélecteur de la position **P** pour pouvoir déplacer la voiture.

- 1** Soulevez le tapis en caoutchouc du compartiment derrière la console centrale et ouvrez la trappe.
- 2** Insérez la lame de clé à fond. Pressez la lame de clé vers le bas et maintenez-la en position. (Pour de plus amples informations concernant la lame de clé, voir page 52)

**➔** Dégagez le sélecteur de la position **P**.

### Boîte de vitesses automatique Powershift\*2



**D** : mode automatique de passage des rapports.  
**M (+/-)** : mode manuel de passage des rapports.

Powershift est une boîte de vitesses à 6 rapports qui, à la différence d'une boîte de vitesses ordinaire dispose de disques d'embrayage mécaniques doubles. À la place, une boîte de vitesses automatique ordinaire dispose d'un convertisseur de couple hydraulique qui transmet la force du moteur vers la boîte de vitesses.

La boîte de vitesses Powershift fonctionne de la même façon et dispose de commandes et de fonctions similaires à la boîte de vitesses

Geartronic présentée dans le chapitre précédent.

### Powershift ou Geartronic ?

Si vous n'êtes pas certain que la voiture est équipée d'une boîte de vitesses Powershift, vous pouvez contrôler en consultant la désignation sur l'autocollant n° 5, sous le capot moteur - voir page 388. La désignation "MPS6" indique une boîte Powershift, sinon, il s'agit d'une boîte de vitesses automatique Geartronic.

### HSA

La fonction HSA (Hill Start Assist) permet de conserver la pression dans le système de freinage pendant quelques secondes lorsque vous retirez le pied de la pédale de frein pour reprendre la pédale d'accélérateur avant de démarrer en côte.

Le freinage temporaire disparaît après quelques secondes ou lorsque le conducteur accélère.

### Ne pas oublier

Le double embrayage de la boîte de vitesses est muni d'une protection contre la surcharge qui s'active s'il devenait trop chaud, par exemple, lorsque la voiture est maintenue trop long-

<sup>2</sup> Modèles T4, T4F et T5.

\* Option/accessoire, pour de plus amples informations reportez-vous à l'Introduction.



## Boîtes de vitesses

temps à l'arrêt avec la pédale d'accélérateur dans une montée.

Une boîte de vitesses qui a trop chauffé se manifeste par des secousses et des vibrations dans la voiture, le témoin d'avertissement s'allume et l'écran d'information affiche un message. La boîte de vitesses peut aussi chauffer en cas d'embouteillage avec déplacements lents (10 km/h ou moins) en montée ou avec une remorque attelée. La boîte de vitesses refroidit en cas d'immobilité de la voiture, en enfonçant le frein et en laissant tourner le moteur au ralenti.

La surchauffe en cas d'embouteillage peut être évitée en roulant par étape : Immobilisez la voiture et attendez avec le pied sur le frein jusqu'à ce qu'une distance suffisante se soit formée devant vous, roulez puis attendez à nouveau avec le pied sur le frein.



### IMPORTANT

Utilisez le frein de route pour maintenir la voiture immobile en pente. Ne la maintenez pas immobile avec la pédale d'accélérateur. Il y a alors risque de surchauffe de la boîte de vitesses.

Pour obtenir des informations importantes concernant la boîte de vitesses Powershift et le remorquage, voir page 325.

### Message et mesure

Dans certaines situations, l'écran peut afficher un message en même temps qu'un témoin s'allume.



03





## 03 Le poste de conduite

### Boîtes de vitesses

Témoin	Écran	Propriétés de conduite	Mesure
	<b>Surchauf. trans. Freiner pr refr.</b>	Difficultés pour conserver une vitesse régulière à régime constant.	Surchauffe de la boîte de vitesses. Maintenez la voiture immobile avec le frein de route. <sup>A</sup>
	<b>Surchauf. trans. arrêt prudent</b>	Fortes secousses en marche avant.	Surchauffe de la boîte de vitesses. Garez immédiatement la voiture en toute sécurité. <sup>A</sup>
	<b>Refroid. transm. Lais tourner mot</b>	Pas de transmission en raison d'une surchauffe de la boîte de vitesses.	Surchauffe de la boîte de vitesses. Pour obtenir le refroidissement le plus rapide : Laissez le moteur tourner au ralenti avec le sélecteur de vitesses en position <b>N</b> ou <b>P</b> jusqu'à ce que le message disparaisse.

<sup>A</sup> Pour obtenir le refroidissement le plus rapide, laissez le moteur tourner au ralenti avec le sélecteur de vitesses en position **N** ou **P** jusqu'à ce que le message disparaisse.

Le tableau présente trois étapes avec différents niveaux de gravité pour une surchauffe de la boîte de vitesses. Parallèlement à l'apparition du message, le conducteur est averti par une modification des propriétés de conduite déclenchée par l'électronique embarquée. Suivez les instructions à l'écran, le cas échéant.

#### NOTE

Les exemples dans ce tableau n'indiquent pas une panne mais qu'une fonction de sécurité est activée pour éviter d'endommager un des composants de la voiture.

#### ATTENTION

Si vous ignorez un témoin d'avertissement accompagné d'une message **Surchauf. trans. arrêt prudent**, la chaleur dans la boîte de vitesses risque de s'élever au point d'interrompre le flux de force entre le moteur et la boîte de vitesses pour empêcher une avarie de l'embrayage. La voiture



### Boîtes de vitesses

perd alors toute source d'entraînement et est immobilisée jusqu'à ce que la température de la boîte de vitesses retrouve un niveau acceptable.

Pour voir les autres messages concernant la boîte de vitesses et les solutions proposées, voir page 150.

Un message disparaît automatiquement après avoir effectué la mesure indiquée ou en appuyant sur le bouton **READ** du levier des cli-gnotants.



## Eco DRIVE\*

### Généralités

#### Plus silencieux et plus propre



Le respect de l'environnement est l'une des valeurs essentielles de Volvo Car Corporation qui influencent toutes nos activités. Cette orientation a engendré la création de la série de véhicules DRIVe dont le concept rassemble plusieurs fonctions à économie d'énergie et dont l'objectif commun est la réduction de la consommation en carburant et ainsi des émissions d'échappement.



Une voiture avec ce bouton sur le tableau de bord et...

- une boîte de vitesses manuelle a la fonction Eco Start/Stop DRIVe.

### Informations et réglages complémentaires



Dans le système **MY CAR** de la voiture, il existe des instructions expliquant partiellement le concept DRIVe ainsi que certains réglages et options - voir page 154.

### Eco Start/Stop DRIVe

#### Généralités concernant Start/Stop



Le moteur s'arrête. Plus silencieux et plus propre....

Certains moteurs peuvent être équipés de la fonction Eco Start/Stop DRIVe qui est activée par exemple dans les embouteillages ou aux feux de circulation.

La séquence de redémarrage automatique du moteur est si souple qu'il est presque impossible de noter que le moteur était arrêté. L'impression est que le moteur a continué à tourner mais de façon très silencieuse et avec un ralenti très bas.

Avec la fonction Eco Start/Stop DRIVe, le conducteur a la possibilité d'adopter une conduite plus écologique avec la mise au point



mort et l'arrêt automatique du moteur, dans les situations appropriées.

### Fonctionnement et utilisation

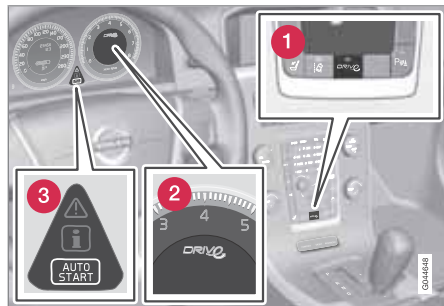

- 1 Eco Start/Stop DRiVe Marche/Arrêt.
- 2 S'allume brièvement à l'activation et lors de l'apparition d'un message.
- 3 Le moteur est arrêté automatiquement.

**DRiVe** La fonction Eco Start/Stop DRiVe est automatiquement activée lors du démarrage du moteur. Le conducteur est informé de l'activation de la fonction par un symbole (2) sur le tableau de bord qui s'allume un court instant et par le témoin vert (1) du bouton de Marche/Arrêt allumé.

### NOTE

Après un démarrage à la clé ou chaque démarrage automatique, la voiture doit d'abord atteindre 5 km/h avant l'activation de la fonction Start/Stop. D'autres conditions doivent ensuite être remplies, vous pouvez les consulter sous "Le moteur ne s'arrête pas automatiquement".

Les autres système ordinaires de la voiture (éclairage, radio, etc.) fonctionnent normalement même lorsque le moteur a été arrêté automatiquement. Toutefois, certains équipements peuvent voir leur fonctionnement temporairement réduit, cela concerne la vitesse du ventilateur de climatisation ou un volume extrêmement élevé du système audio.

### Arrêt automatique du moteur

Pour obtenir un arrêt automatique du moteur, la voiture doit être à l'arrêt :

- Placez le levier de vitesses au point mort et relâchez la pédale d'embrayage. Le moteur s'arrête.

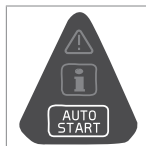

Le symbole (3) apparaît sur l'écran pour confirmer et rappeler que le moteur a été arrêté automatiquement.

### Démarrage automatique du moteur

Avec le levier de vitesses au point mort :

- Enfoncez la pédale d'embrayage et le moteur démarre.

ou

- Enfoncez la pédale d'accélérateur et le moteur démarre.

Si la voiture est dans une descente :

- Relâchez la pédale de frein de route et laissez la voiture rouler à une vitesse supérieure au rythme de marche normal et le moteur démarre.

Après le démarrage du moteur :

- Engagez le rapport approprié et continuez votre route.

### Indicateur de rapport

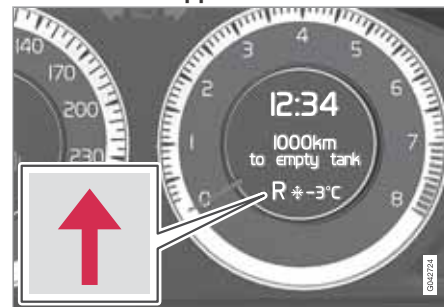



### Eco DRIVE\*

Un facteur important pour une conduite écologique est de passer les bons rapports au bon moment.

Pour l'aider, le conducteur dispose d'un indicateur qui lui indique le meilleur moment pour passer le rapport supérieur ou inférieur - GSI (Gear Shift Indicator).

Cette indication se manifeste sous la forme d'une flèche vers le haut ou vers le bas sur l'écran inférieur du combiné d'instruments.

#### Désactiver la fonction Eco Start/Stop DRIVE



Dans certaines situations, vous voudrez peut-être désactiver temporairement la fonction Start/Stop automatique. Pour cela, appuyez sur ce bouton.

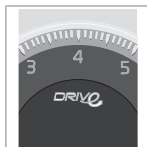

Pour indiquer la désactivation de la fonction Start/Stop, le symbole (2) sur l'écran d'information s'éteint et le message **Eco DRIVE Arrêt** apparaît pendant environ 5 secondes puis le témoin du bouton s'éteint.

La fonction Start/Stop est désactivée jusqu'à ce qu'elle soit réactivée avec le bouton ou jusqu'à un prochain démarrage du moteur.

#### Limites

##### Le moteur ne s'arrête pas automatiquement

Même lorsque la fonction Eco Start/Stop DRIVE est activée, le moteur ne s'arrête pas automatiquement si :

- le conducteur a détaché sa ceinture de sécurité.
- la voiture n'est pas à l'arrêt - la fonction Start/Stop accepte un déplacement très lent, correspondant à un rythme de marche normal.
- la capacité de la batterie est inférieure à niveau minimum.
- le moteur n'a pas atteint sa température normale de fonctionnement.
- la température extérieure est inférieure à 0 ou supérieure à 30 °C.
- les valeurs de l'environnement de l'habitacle sont hors des tolérances, indiquant que le ventilateur d'habitacle tourne à haut régime.
- la voiture a reculé et la marche arrière n'est plus engagée.
- la température de la batterie est inférieure à 0 °C ou supérieure à 55 °C.

##### Le moteur démarre automatiquement sans intervention du conducteur

Dans certains cas, le moteur, après avoir été arrêté automatiquement, peut redémarrer sans que le conducteur n'ait indiqué qu'il voulait continuer.

Dans les cas suivants, le moteur peut démarrer automatiquement, même si le conducteur n'a ni enfoncé la pédale d'embrayage ni engagé un rapport :

- De la buée se forme sur les vitres.
- La température extérieure est inférieure à 0 ou supérieure à 30 °C.
- Une alimentation électrique élevée est requise ou la capacité de la batterie a atteint le niveau minimum.
- La voiture roule plus vite que le rythme de marche normal.
- Une répétition de l'enfoncement (pompage) de la pédale de frein.



## Eco DRIVE\*

**ATTENTION**

N'ouvrez pas le capot moteur si le moteur a été arrêté automatiquement, ce dernier risque de démarrer automatiquement. Pour éviter le démarrage automatique lorsque le capot est ouvert :

- Engagez d'abord un rapport et serrez le frein de stationnement ou retirez la télécommande du contacteur d'allumage.

**Le moteur ne démarre pas automatiquement**

Dans les cas suivants, le moteur ne démarre pas automatiquement après un arrêt automatique :

- Le conducteur a détaché sa ceinture de sécurité. Un message invite le conducteur à effectuer un démarrage normal du moteur.
- Un rapport est engagé sans débrayer. Un message invite le conducteur à mettre le levier de vitesses au point mort pour permettre le démarrage automatique.

**Arrêt du moteur involontaire**

En cas d'échec du démarrage et si le moteur cale, procédez comme suit :



- Enfoncez à nouveau la pédale d'embrayage, le moteur démarre automatiquement après que le levier de vitesses soit



placé au point mort. L'écran d'information aura alors affiché le message **Mettez le levier de vitesses au point mort**.

**Message**

 Pour accompagner le témoin de contrôle, la fonction



Eco Start/Stop DRIVE peut aussi afficher des messages sur l'écran d'information dans certaines situations. Pour certains d'entre eux, il convient d'effectuer une mesure recommandée. Le tableau suivant montre quelques exemples.

Témoin	Message	Info/mesure
	<b>Eco DRIVE Marche</b>	S'allume pendant environ 5 secondes après l'activation de Eco Start/Stop DRIVE.
	<b>Eco DRIVE Arrêt</b>	S'allume pendant environ 5 secondes après la désactivation de Eco Start/Stop DRIVE.
	<b>Débrayez pour démarrer</b>	Moteur prêt au démarrage automatique. En attente de l'activation de la pédale d'embrayage.

Témoin	Message	Info/mesure
	<b>Enfoncez le frein de route pour démarrer</b>	Moteur prêt au démarrage automatique. En attente de l'activation de la pédale de frein.
	<b>Enfoncez l'embrayage ou le frein pour démarrer</b>	Moteur prêt au démarrage automatique. En attente de l'activation de la pédale d'embrayage ou de frein.
	<b>Mettez le levier de vitesses au point mort</b>	Un rapport est engagé sans débrayer. Débrayez et placez le levier de vitesses au point mort.
<b>AUTO-STOP</b>	<b>Moteur en arrêt automatique</b>	Moteur prêt au démarrage automatique. En attente de l'activation de la pédale d'embrayage ou de frein.



### Eco DRIVE\*

Témoin	Mes- sage	Info/mesure
	<b>Start- Stop Auto, Répar deman- dée</b>	Eco Start/Stop DRIVE est hors fonction. Il convient de contacter un atelier. Un atelier Volvo agréé est recommandé.
	<b>Appuyez sur le bouton START</b>	Le moteur ne démarrera pas directement <sup>A</sup> . Effectuez un démarrage normal avec le bouton <b>START/STOP ENGINE</b> .

<sup>A</sup> Se produit par exemple si la ceinture de sécurité a été décrochée après un arrêt automatique du moteur.

Si un message ne disparaît pas après correction, contactez un atelier. Un atelier Volvo agréé est recommandé.



## Transmission intégrale – AWD (All Wheel Drive)\*

### La transmission intégrale est toujours activée

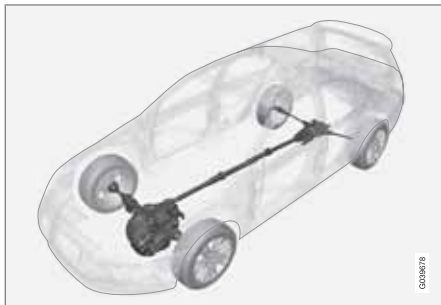

La transmission intégrale signifie que la voiture est entraînée simultanément par les quatre roues.

La puissance est automatiquement répartie entre les roues avant et arrière. Un système d'embrayage à commande électronique répartit la puissance aux roues qui ont la meilleure adhérence. Cela permet d'obtenir la meilleure tenue de route possible et d'éviter le patinage des roues. En conduite normale, la majeure partie du couple moteur est répartie sur le train avant.

La transmission intégrale augmente la sécurité de conduite par temps de pluie, de neige et de verglas.



## Freins de route

### Généralités

La voiture est équipée de deux circuits de freinage. Si un circuit est endommagé, ce qui signifie que la pédale de frein s'enfoncée plus et qu'elle doit être enfoncée plus fortement pour obtenir une puissance de freinage normale.

La force de pression du conducteur sur la pédale de frein est amplifiée par un servofrein.

### ATTENTION

Le servofrein ne fonctionne que lorsque le moteur est en marche.

Si le frein est utilisé lorsque le moteur est à l'arrêt, la pédale devient plus dure et une force plus importante est nécessaire pour freiner la voiture.

Sur route très accidentée ou en cas de conduite avec une charge importante, il est possible d'épargner les freins en utilisant le frein moteur. Le frein moteur est le plus efficace si le même rapport est utilisé pour la montée et pour la descente.

Pour plus d'informations générales sur les charges importantes de la voiture, voir page 398.

### Freins antiblochage

La voiture est équipée de l'ABS (Anti-lock Braking System) qui empêche les roues de se bloquer lors d'un freinage. La direction reste efficace, par exemple pour éviter un obstacle. En cas d'intervention de cette fonction, il est normal de sentir des vibrations dans la pédale de frein.

Après le démarrage du moteur, un bref test du système ABS est effectué lorsque le conducteur relâche la pédale de frein. Un autre test automatique du système ABS peut aussi avoir lieu lorsque la voiture atteint 10 km/h. Ce test peut être ressenti sous la forme de pulsations dans la pédale de frein.

### Feux stop d'urgence et feux de détresse automatiques

Les feux stop d'urgence sont allumés pour informer les usagers se trouvant derrière d'un freinage brusque. Cette fonction signifie que les feux stop clignotent au lieu de rester allumés, comme pour un freinage normal.

Les feux stop d'urgence sont activés au-delà de 50 km/h si le système ABS est sollicité et/ou en cas de freinage brusque. Une fois la vitesse de la voiture inférieure à 10 km/h, les feux stop restent allumés et les feux de détresses sont activés jusqu'à ce que le conducteur agisse sur le régime moteur en actionnant la

pédale d'accélérateur ou les éteigne avec le bouton, voir page 95.

### Nettoyage des disques de frein

Les dépôts de saleté et l'eau sur les disques de frein peuvent entraîner un retard dans l'action du frein. Le nettoyage des garnitures de frein peut réduire ce retard.

En cas de chaussée humide, avant de garer la voiture pour une longue période ou après avoir lavé la voiture, il est préférable d'effectuer le nettoyage manuellement. Pour cela, freinez légèrement et un court instant lorsque vous roulez.



### Aide au freinage d'urgence

L'aide au freinage d'urgence EBA (Emergency Brake Assist) contribue à augmenter la force de freinage et donc à réduire la distance de freinage. Le système EBA détecte la manière de freiner du conducteur et augmente la force de freinage lorsque cela est nécessaire. La force de freinage peut être amplifiée jusqu'à un niveau correspondant à celui du système ABS. La fonction EBA est interrompue lorsque la pression sur la pédale de frein diminue.



**NOTE**

Lorsque la fonction EBA est activée, la pédale de frein s'abaisse légèrement plus longtemps que d'habitude enfoncée (et maintenez) la pédale de frein aussi longtemps que cela est nécessaire. Tout freinage est interrompu lorsque la pédale de frein est relâchée.

**Témoins sur le combiné d'instrument**

Témoin	Signification
	Allumé en continu – Vérifiez le niveau de liquide de frein. Si le niveau est bas, faites l'appoint de liquide de frein et recherchez la cause de la diminution du liquide de frein.
	Allumé en continu pendant 2 secondes au démarrage du moteur – Un problème est apparu dans la fonction ABS du système de freinage la dernière fois que le moteur était en marche.

**ATTENTION**

Si  et  s'allument en même temps, une défaillance a pu se produire dans le système de freinage.

Si le niveau du réservoir de liquide de frein est normal dans ces circonstances, conduisez prudemment votre voiture jusqu'à l'atelier le plus proche afin de faire vérifier le système de freinage. Un atelier Volvo agréé est recommandé.

Si le niveau du réservoir de liquide de frein est en dessous du repère **MIN**, la voiture ne doit pas être conduite avant d'avoir fait l'appoint en liquide de frein.

La cause d'une perte de liquide de frein doit être examinée.



## HDC - Hill Descent Control

### Généralités<sup>1</sup>

HDC peut être apparenté à un frein moteur automatique. Lorsque vous relâchez la pédale d'accélérateur en descente, la voiture est normalement freinée par le régime bas du ralenti du moteur, aussi appelé frein moteur. Mais, plus la pente est forte et plus le chargement de la voiture est lourd, plus la voiture roule vite, malgré le frein moteur. Pour réduire la vitesse, le conducteur doit se servir du frein à pédale.

Cette fonction permet d'augmenter/réduire la vitesse dans les fortes descentes en gardant le pied sur la pédale d'accélérateur uniquement et sans utiliser la pédale de frein. La pédale d'accélérateur est plus ou moins précise puisque la course complète de la pédale ne peut réguler le régime moteur que sur une plage de régime. Le système de freinage freine lui-même et donne à la voiture une vitesse basse et régulière et le conducteur peut se concentrer sur la direction.

HDC est particulièrement utile dans les fortes pentes avec une chaussée irrégulière et des parties glissantes. Par exemple lors de la mise à l'eau d'un bateau depuis une rampe.

### ATTENTION

HDC ne fonctionne pas dans toutes les situations. Il est uniquement destiné à servir d'assistance complémentaire.

Le conducteur est toujours responsable de la sécurité dans la conduite du véhicule.

### Fonction



HDC est activé et désactivé avec un interrupteur situé sur la console centrale. Une diode sur le bouton s'allume lorsque la fonction est activée. Lorsque HDC est en action, le témoin

 s'allume et l'écran affiche **Ralentisseur en descente ON**.

Elle ne fonctionne qu'en première ou en marche arrière. Pour les boîtes de vitesses automatiques, la position **1** doit être sélectionnée. Cette position est indiquée par le chiffre **1** sur l'écran de l'ordinateur de bord, voir page 124.

### NOTE

HDC ne peut pas être activé avec une boîte de vitesses automatique dont le sélecteur est en position **D**.

### Utilisation

HDC laisse la voiture rouler à 10 km/h au maximum en marche avant avec le frein moteur et à 7 km/h en marche arrière. Il est aussi possible de choisir la vitesse souhaitée avec la pédale d'accélérateur dans la plage de vitesse du rapport. Lorsque vous relâchez la pédale d'accélérateur, la voiture est rapidement freinée à 10 ou 7 km/h quelle que soit l'inclinaison de la pente et sans devoir utiliser la pédale de frein.

Lorsque la fonction est active, les feux stop s'allument automatiquement. Le conducteur peut à n'importe quel moment freiner ou arrêter la voiture avec la pédale de frein.

Le HDC est désactivé :

<sup>1</sup> HDC n'existe que sur le modèle XC70.

**HDC - Hill Descent Control**

- avec le bouton de marche/arrêt sur la console centrale
- si un rapport supérieur à la première **1** est sélectionné avec la boîte de vitesses manuelle
- si un rapport supérieur au **1** est sélectionné sur la boîte de vitesses automatique ou si le sélecteur est mis en position **D**.

La fonction peut être désactivée à n'importe quel moment. En cas de désactivation dans une forte pente, l'effet de freinage ne s'arrêtera pas d'un coup mais progressivement.

**NOTE**

Lorsque HDC est activé, un retard peut être remarqué entre la commande d'accélération et la réponse du moteur.

## Frein de stationnement

### Frein de stationnement



### Fonction

Lors du fonctionnement du frein de stationnement électrique, un léger bruit de moteur électrique se fait entendre. Ce bruit retentit aussi lors des contrôles automatiques du fonctionnement du frein de stationnement.

Si la voiture est immobile lors du serrage du frein de stationnement, celui-ci n'agit que sur les roues arrière. Si vous serrez le frein de stationnement lorsque la voiture est en mouvement, ce sont les freins de route ordinaires qui agissent, c'est-à-dire que les quatre roues sont freinées. Lorsque la voiture est presque immobile, l'action du freinage passe sur les roues arrière.

### Tension de batterie faible

Si la tension de batterie est trop faible, le frein de stationnement ne peut être ni serré ni desserré. Branchez une batterie auxiliaire si la tension de batterie est trop faible, voir page 121.

### Pour serrer le frein de stationnement



Commande de frein de stationnement - serrage

1. Enfoncez la pédale de frein fermement.
  2. Appuyez sur la commande.
    - > Le témoin du combiné d'instruments commence à clignoter. Lorsqu'il reste allumé, le frein est serré.
  3. Relâchez la pédale de frein et assurez-vous que la voiture est bien immobile.
- Lorsque vous laissez un véhicule en stationnement, engagez toujours le 1er rapport (pour les boîtes de vitesses manuelles)

ou la position **P** (pour les boîtes de vitesses automatiques).

En cas d'urgence, il est possible de serrer le frein de stationnement lorsque le véhicule est en mouvement en appuyant sur la commande. Le freinage est interrompu lorsque la commande est relâchée ou si la pédale d'accélérateur est enfoncée.

### NOTE

En cas de freinage d'urgence à des vitesses supérieures à 10 km/h un signal retentit pendant le freinage.

### Stationnement en côte

Si la voiture est garée dans une côte :

- Tournez les roues **vers la route**.

Si la voiture est garée dans une descente :

- Tournez les roues **vers le bord de la route**.

### ATTENTION

Prenez toujours pour habitude de serrer le frein de stationnement lorsque vous vous gardez sur un sol en pente. L'engagement d'un rapport ou de la position **P** avec une boîte de vitesses automatique ne suffit pas à maintenir la voiture dans toutes les situations.



## Frein de stationnement

### Pour desserrer le frein de stationnement



Commande de frein de stationnement - desserrage

### Voiture avec boîte de vitesses manuelle

#### Desserrage manuel

1. Insérez la télécommande dans le contacteur d'allumage.<sup>1</sup>
2. Enfoncez la pédale de frein fermement.
3. Tirez sur la commande.
  - > Le frein de stationnement est desserré et le témoin  du combiné d'instruments s'éteint.

#### NOTE

Le frein de stationnement peut aussi être desserré manuellement en enfonceant la pédale d'embrayage au lieu de la pédale de frein. Volvo recommande l'utilisation de la pédale de frein.

#### Desserrage automatique

1. Démarrez le moteur.
2. Engagez la 1ère ou la marche arrière.
3. Relâchez l'embrayage et accélérez.
  - > Le frein de stationnement est desserré et le témoin  du combiné d'instruments s'éteint.

### Voiture avec boîte de vitesses automatique

#### Desserrage manuel

1. Insérez la télécommande dans le contacteur d'allumage<sup>1</sup>.
2. Enfoncez la pédale de frein fermement.
3. Tirez sur la commande.
  - > Le frein de stationnement est desserré et le témoin  du combiné d'instruments s'éteint.

#### Desserrage automatique

1. Attachez votre ceinture de sécurité.
2. Démarrez le moteur.
3. Enfoncez la pédale de frein fermement.
4. Placez le sélecteur de vitesses en position **D** ou **R** et accélérez.
  - > Le frein de stationnement est desserré et le témoin  du combiné d'instruments s'éteint.

#### NOTE

Par mesure de sécurité, le frein de stationnement n'est desserré automatiquement que si le moteur tourne et si le conducteur porte sa ceinture de sécurité. Le frein de stationnement est immédiatement desserré sur les voitures équipées d'une boîte de vitesses automatique lorsque la pédale d'accélérateur est enfoncée et que le sélecteur est en position **D** ou **R**.

#### Lourde charge en montée

Une lourde charge, comme un remorque par exemple, peut faire reculer la voiture lorsque le frein de stationnement est automatiquement desserré dans une forte montée. Pour éviter ce problème, appuyez sur la commande tout en

<sup>1</sup> Pour les voitures équipées du système Keyless drive : appuyez sur **START/STOP ENGINE**.



### Frein de stationnement

accélération. Lâchez la commande lorsque le moteur a atteint la force de traction nécessaire.

ception du frein de stationnement électrique. Un atelier Volvo agréé est recommandé.

#### Remplacement des garnitures de frein

Les garnitures des freins arrière doivent être remplacées dans un atelier en raison de la con-

#### Témoins et messages à l'écran

Témoin	Message	Signification/Mesure
	"Message"	Consultez le message sur l'écran d'information
		Le clignotement du témoin indique que le frein de stationnement est serré. Si le témoin clignote en d'autres circonstances, cela signifie qu'un problème est apparu. Consultez le message sur l'écran d'information.
	<b>Frein stati. Non entier. desserré</b>	Un problème avec le frein de stationnement empêche son desserrage. Essayez de serrer puis de desserrer le frein. Si le problème persiste après plusieurs tentatives : Consultez un atelier. Un atelier Volvo agréé est recommandé. NOTE : si vous commencez à rouler avec ce message, un signal d'avertissement retentit.



## Frein de stationnement

Témoin	Message	Signification/Mesure
	Frein stationn. desserré	<p>Un problème avec le frein de stationnement empêche son serrage. Essayez de desserrer puis de serrer le frein.</p> <p>Si le problème persiste après plusieurs tentatives : Consultez un atelier. Un atelier Volvo agréé est recommandé.</p> <p>Ce message apparaît même sur la voiture avec boîte de vitesses manuelle lorsque la voiture roule à basse vitesse avec la porte ouverte pour indiquer au conducteur que le frein de stationnement peut s'être desserré par inadvertance.</p>
	Frein stationn. Répar demandée	<p>Un problème s'est produit. Essayez de serrer puis de desserrer le frein.</p> <p>Si le problème persiste après plusieurs tentatives : Consultez un atelier. Un atelier Volvo agréé est recommandé.</p>

- Si la voiture doit être garée avant d'avoir résolu le problème, les roues doivent être positionnées comme pour un stationnement en côte et le 1er rapport doit être engagé (boîte de vitesses manuelle) le sélecteur de vitesses doit être en position **P** (boîte de vitesses automatique).



## HomeLink® \*

### Généralités



HomeLink® est une télécommande programmable qui permet de commander jusqu'à trois équipements (une porte de garage, un système d'alarme, un éclairage extérieur/intérieur par exemple) et ainsi de remplacer les télécommandes de ceux-ci. HomeLink® est livré intégré dans le pare-soleil gauche.

Le panneau HomeLink® se compose de trois boutons programmables et d'un témoin indicateur.

### NOTE

HomeLink® est conçu de manière à ce qu'il soit impossible de l'utiliser lorsque la voiture est verrouillée de l'extérieur.

Conservez les télécommandes d'origine afin de pouvoir effectuer des programmations ultérieures (par exemple lorsque vous changez de voiture).

Supprimez la programmation des boutons lorsque vous êtes sur le point de vendre votre voiture.

Veillez ne pas utiliser de pare-soleil métallique dans les voitures équipées du HomeLink®. Cela peut avoir un effet négatif sur son fonctionnement.

### Utilisation

Une fois le HomeLink® programmé, il est possible de l'utiliser en remplacement des télécommandes d'origine.

Enfoncez le bouton programmé pour activer la porte du garage, le système d'alarme etc. Le témoin indicateur est allumé tant que le bouton est maintenu enfoncé.

### NOTE

Si le contact n'est pas mis, HomeLink® fonctionne pendant 30 minutes après l'ouverture de la porte conducteur.

Les télécommandes d'origine peuvent bien sûr être utilisées en parallèle à HomeLink®.

### ATTENTION

Si HomeLink® est utilisé pour actionner une porte de garage ou une grille, assurez-vous que personne ne se trouve à proximité de la porte ou de la grille pendant leur déplacement.

N'utilisez pas la télécommande HomeLink® pour une porte de garage qui n'a pas de sécurité arrêt/retour. La porte de garage doit réagir immédiatement lorsqu'elle sent que quelque chose empêche son déplacement : s'arrêter immédiatement et revenir. Une porte de garage sans cette sécurité risque de causer des blessures. Pour de plus amples informations, prenez contact avec le fournisseur par Internet : [www.homelink.com](http://www.homelink.com).

### Première programmation

La première étape efface la mémoire de HomeLink® et ne doit donc pas être effectuée pour ne reprogrammer qu'un seul bouton.

1. Appuyez sur l'un des deux boutons extérieurs et ne le lâchez pas avant que le témoin indicateur ne se mette à clignoter, après environ 20 secondes. Le clignotement indique que HomeLink® est en "mode



apprentissage" et qu'il est prêt pour la programmation.

- Placez la télécommande d'origine à environ 5 à 30 cm de HomeLink®. Surveillez le témoin indicateur.

La distance nécessaire entre la télécommande d'origine et HomeLink® dépend de la programmation de l'équipement. Plusieurs essais à différentes distances peuvent être nécessaires. Maintenez chaque position pendant environ 15 secondes avant d'en essayer une autre.

- Appuyez simultanément sur le bouton de la télécommande d'origine et sur le bouton à programmer de HomeLink®. Ne lâchez pas les boutons avant que le témoin indicateur ne passe d'un clignotement lent à un clignotement rapide. Un clignotement rapide indique que la programmation a réussi.
- Testez la programmation en appuyant sur le bouton programmé de HomeLink® et regardez le témoin indicateur :
  - Allumé :** Le témoin indicateur reste allumé lorsque le bouton est enfoncé. Cela signifie que la programmation est terminée. La porte de garage, la grille ou autre peut maintenant être manœuvré

par une pression sur le bouton HomeLink®.

- **Clignotement :** Le témoin indicateur clignote rapidement pendant environ 2 secondes puis reste allumé pendant environ 3 secondes (cycle répété pendant environ 20 secondes). Cela signifie que l'équipement fonctionne avec un "code roulant". La porte de garage, la grille ou autre n'est pas activé lorsque le bouton HomeLink® est enfoncé. Continuez la programmation comme suit.
- Cherchez le "bouton d'apprentissage"<sup>1</sup> sur le récepteur de la porte de garage par exemple. Il se trouve souvent près de la fixation de l'antenne du récepteur. Si vous ne trouvez pas ce bouton, consultez le manuel du fabricant ou prenez contact avec le fournisseur par internet : [www.homelink.com](http://www.homelink.com).
  - Appuyez sur le "bouton d'apprentissage" puis relâchez-le. Le bouton clignote pendant environ 30 secondes. Vous devez effectuer l'étape suivante dans ce laps de temps.
  - Appuyez sur le bouton programmé de HomeLink® pendant que le "bouton d'apprentissage" clignote encore et maintenez-le enfoncé pendant environ 3 secondes

des puis relâchez-le. Répétez la séquence pression/maintien/relâchement jusqu'à 3 fois pour terminer la programmation.

### Programmer chaque bouton

Pour reprogrammer un seul bouton, procédez comme suit :

- Appuyez sur le bouton souhaité sur HomeLink® et ne le relâchez pas avant la fin de l'étape 3.
- Lorsque le témoin indicateur de HomeLink® commence à clignoter, après environ 20 secondes, placez la télécommande d'origine à 5 à 30 cm de HomeLink®. Surveillez le témoin indicateur.

La distance nécessaire entre la télécommande d'origine et HomeLink® dépend de la programmation de l'équipement. Plusieurs essais à différentes distances peuvent être nécessaires. Maintenez chaque position pendant environ 15 secondes avant d'en essayer une autre.

- Appuyez sur le bouton de la télécommande d'origine. Le témoin indicateur commence à clignoter. Lorsque le clignotement s'accélère, relâchez les deux bou-

<sup>1</sup> Le nom et la couleur du bouton varient selon les fabricants.



### HomeLink® \*

tons. Un clignotement rapide indique que la programmation a réussi.

4. Testez la programmation en appuyant sur le bouton programmé de HomeLink et regardez le témoin indicateur :
  - **Allumé** : Le témoin indicateur reste allumé lorsque le bouton est enfoncé. Cela signifie que la programmation est terminée. La porte de garage, la grille ou autre peut maintenant être manœuvré par une pression sur le bouton HomeLink®.
  - **Clignotement** : Le témoin indicateur clignote rapidement pendant environ 2 secondes puis reste allumé pendant environ 3 secondes (cycle répété pendant environ 20 secondes). Cela signifie que l'équipement fonctionne avec un "code roulant". La porte de garage, la grille ou autre n'est pas activé lorsque le bouton HomeLink® est enfoncé. Continuez la programmation comme suit.
5. Cherchez le "bouton d'apprentissage"<sup>2</sup> sur le récepteur de la porte de garage par exemple. Il se trouve souvent près de la fixation de l'antenne du récepteur. Si vous ne trouvez pas ce bouton, consultez le manuel du fabricant ou prenez contact

avec le fournisseur par internet : [www.homelink.com](http://www.homelink.com).

6. Appuyez sur le "bouton d'apprentissage" puis relâchez-le. Le bouton clignote pendant environ 30 secondes. Vous devez effectuer l'étape suivant dans ce laps de temps.
7. Appuyez sur le bouton programmé de HomeLink® pendant que le "bouton d'apprentissage" clignote encore et maintenez-le enfoncé pendant environ 3 secondes puis relâchez-le. Répétez la séquence pression/maintien/relâchement jusqu'à 3 fois pour terminer la programmation.

#### Supprimer une programmation

Il n'est pas possible de supprimer la programmation d'un seul bouton de HomeLink®. La suppression de la programmation agit sur l'ensemble des trois boutons.

- Appuyez sur l'un des deux boutons extérieurs et ne le lâchez pas avant que le témoin indicateur ne se mette à clignoter, après environ 20 secondes.
  - > HomeLink® est maintenant en "mode apprentissage" et prêt à être programmé, voir page 144.

<sup>2</sup> Le nom et la couleur du bouton varient selon les fabricants.



Navigation dans les menus et traitement des messages.....	150
Menu MY CAR.....	153
Commandes climatiques.....	161
Chauffe-moteur et chauffage d'habitacle alimentés au carburant*.....	172
Chauffage supplémentaire*.....	176
Ordinateur de bord.....	177
DSTC – Système de contrôle de la stabilité et de la traction.....	179
Adaptation des propriétés de conduite.....	181
Régul. vitesse*.....	182
Limiteur de vitesse .....	184
Régulateur adaptatif de vitesse et de distance ACC*.....	186
Contrôle de la distance*.....	197
City Safety™.....	200
Système d'anticipation de collision avec freinage automatique et Pedestrian detection*.....	205
Système d'Alerte de Vigilance du conducteur (Driver Alert System) – DAC*.....	213
Système d'alerte de vigilance du conducteur Driver Alert System - LDW*.....	217
Assist. station.*.....	220
Caméra d'aide au stationnement*.....	223
BLIS* - Système d'information angle mort.....	227
Confort dans l'habitacle.....	231



# 04

CONFORT ET PLAISIR DE CONDUIRE





## Navigation dans les menus et traitement des messages

### Combiné d'instruments

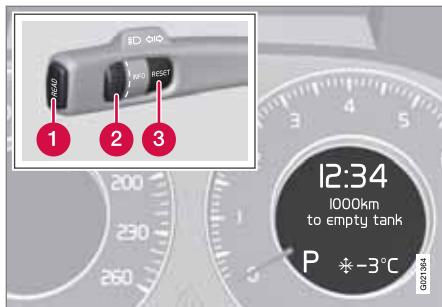

Écran d'information et commande pour la navigation dans les menus.

- 1 **READ** - permet d'accéder à la liste de messages et de les valider.
- 2 Molette – permet de naviguer dans les options de menu.
- 3 **RESET** - permet d'initialiser la fonction active. Sert, dans certains cas à sélectionner/activer une fonction, voir les explications sous chaque fonction.

Le levier gauche au volant permet de contrôler les menus qui s'affichent sur les écrans d'informations du combiné d'instruments. Les menus affichés dépendent de la position de la

clé, voir page 84. S'il y a un message, il doit être validé avec le bouton **READ** pour pouvoir afficher les menus.

### Vue d'ensemble des menus

Certaines des options de menu ci-dessous impliquent que la fonction et le matériel soient installés dans votre voiture.

- km autonomie
- .- l/100km moyenne
- .- l/100km instantanée
- km/h vitesse moyenne
- km/h vitesse actuelle<sup>1</sup>
- Niv. huile mot. Patienter...\*
- Pression pneus Etalonnage\*
- Minut chauff sta --:-- --\*<sup>2</sup>
- Démarrage direct Chauff. stat. ON\*<sup>3</sup>
- Chauff. supp. auto ON\*
- Lane Depart Warn \*
- Driver Alert \*

### Message



Message texte sur l'écran d'information.

Un témoin d'avertissement, d'information ou de contrôle s'allume et en même temps, un message complémentaire apparaît sur l'écran d'information. Les messages d'erreur sont mémorisés dans une liste jusqu'à la correction de l'erreur.

Appuyez sur le bouton **READ** pour valider et naviguer entre les messages.

1 Uniquement pour certains marchés.

2 La programmation n'est possible que lorsque le moteur est à l'arrêt.

3 Ne peut pas être sélectionné lorsque le chauffage supplémentaire est activé.



## Navigation dans les menus et traitement des messages

### NOTE

Si un message d'avertissement est affiché lorsque l'ordinateur de bord est utilisé, le message doit être lu (appuyez sur **READ**) avant de pouvoir reprendre l'action précédente.

Message	Signification
<b>Arrêt prudent<sup>A</sup></b>	Arrêtez-vous et éteignez votre moteur. Risque sérieux de blessure. Contactez un atelier <sup>B</sup> .
<b>Arrêter moteur<sup>A</sup></b>	Arrêtez-vous et éteignez votre moteur. Risque sérieux de blessure. Contactez un atelier <sup>B</sup> .
<b>Répar urgente<sup>A</sup></b>	Contactez un atelier <sup>B</sup> pour un contrôle immédiat de la voiture.
<b>Répar demandée<sup>A</sup></b>	Contactez un atelier <sup>B</sup> pour un contrôle de la voiture au plus tôt.
<b>Voir manuel<sup>A</sup></b>	Lisez le manuel de conduite et d'entretien.

Message	Signification
<b>Prendre RDV pour maintenance</b>	Il est temps de prendre un rendez-vous pour l'entretien de la voiture. Contactez un atelier <sup>B</sup> .
<b>Entretien à effectuer</b>	Il est temps de faire l'entretien de la voiture. Contactez un atelier <sup>B</sup> . Le moment est déterminé par le kilométrage, le nombre de mois depuis le dernier entretien, le temps de fonctionnement du moteur et la qualité de l'huile.
<b>Délai entretien dépassé</b>	Si les intervalles d'entretien ne sont pas respectés, la garantie ne couvrira pas les pièces endommagées. Contactez un atelier <sup>B</sup> .
<b>Huile transmiss. Vidange requise</b>	Contactez un atelier <sup>B</sup> pour un contrôle de la voiture au plus tôt.

Message	Signification
<b>Performe transm. réduite</b>	La boîte de vitesses ne fonctionne pas à sa pleine capacité. Roulez prudemment jusqu'à ce que le message disparaisse <sup>C</sup> .  En cas d'apparitions répétées du message, contactez un atelier <sup>B</sup> .
<b>Surchauf. trans. Ralentir</b>	Roulez plus doucement ou arrêtez la voiture en toute sécurité. Mettez la boîte de vitesses au point mort et laissez le moteur tourner au ralenti jusqu'à la disparition du message <sup>C</sup> .
<b>Surchauf. trans. Arrêt prudent</b>	Panne grave. Arrêtez immédiatement la voiture en toute sécurité et contactez un atelier <sup>B</sup> .



### Navigation dans les menus et traitement des messages

Message	Signification
<b>Temporaire. OFF<sup>A</sup></b>	Une fonction a été temporairement désactivée et sera réactivée automatiquement pendant la conduite ou au prochain démarrage.
<b>Batterie faible Mode économique</b>	Le système audio est désactivé pour économiser l'énergie. Chargez la batterie.

<sup>A</sup> Partie de message, apparaît avec des informations indiquant où le problème se situe.

<sup>B</sup> Un atelier Volvo agréé est recommandé.

<sup>C</sup> Pour d'autres messages concernant la boîte de vitesses automatique, voir page 127.



## Menu MY CAR

### Généralités concernant MY CAR



Dans ce menu, vous pouvez gérer de nombreuses fonctions de la voiture comme la montre, les rétroviseurs extérieurs et le verrouillage.

La navigation dans les menus s'effectue avec les boutons de la console centrale ou les commandes droites du volant.

Certaines fonctions sont standard, d'autres sont des options. L'offre dépend aussi du marché.

### Utilisation

#### Commande sur la console centrale



Commandes la console centrale pour la navigation dans les menus.

- 1 Appuyez sur **MY CAR** pour ouvrir les menus sous **MY CAR**.
- 2 Appuyez sur **OK MENU** pour sélectionner/cocher l'option de menu choisie ou mémoriser la fonction sélectionnée dans la mémoire.
- 3 Tournez **TUNE** pour naviguer vers le haut/bas parmi les options de menu.
- 4 **EXIT**

#### Fonctions EXIT

**EXIT** permet de remonter dans la structure du menu ou d'annuler le dernier choix effectué. Selon le niveau du menu où vous vous trouvez,

le curseur se déplacera différemment en appuyant sur **EXIT**.

Les pressions longues et courtes donnent également divers résultats.

- De courtes pressions sur **EXIT** permettent de remonter d'un niveau dans la structure du menu.
- Une longue pression sur **EXIT** permet d'accéder au menu **MY CAR**.
- Une longue pression sur **EXIT** dans le menu **MY CAR** permet de quitter le menu **MY CAR** et d'ouvrir le menu principal (Vue principale), d'où vous pouvez accéder à tous les menus/fonctions de la voiture, voir page 242.



## Menu MY CAR

### Commandes\* au volant



Le clavier peut être différent selon le marché.

- 1 Tournez la molette pour naviguer vers le haut/bas parmi les options de menu.
- 1 Appuyez sur la molette pour sélectionner/cocher l'option de menu choisie ou mémoriser la fonction sélectionnée dans la mémoire.
- 2 EXIT (informations détaillées en page 153).

### Chemins de recherche

Le niveau du menu actuel est affiché en haut à droite de l'écran de la console centrale. Les chemins de recherche vers les fonctions du système de menus sont indiqués dans ce manuel sous la forme suivante :

Paramètres → Paramètres du véhicule → Paramètres de verrouillage → Déverrouillage des portes → Porte conducteur, puis toutes .

Voici un exemple montrant comment vous pouvez trouver une fonction et l'ajuster avec les commandes du volant :

1. Appuyez sur le bouton **MY CAR** de la console centrale.
2. Naviguez jusqu'au menu souhaité, par exemple **Paramètres**, avec la molette (1) et **appuyez** sur cette dernière - un sous-menu s'ouvrira.
3. Naviguez jusqu'au menu souhaité, par exemple **Paramètres du véhicule** et appuyez sur la molette - un sous-menu s'ouvrira.
4. Naviguez jusqu'à **Paramètres de verrouillage** et appuyez sur la molette - un sous-menu s'ouvrira.
5. Naviguez jusqu'à **Déverrouillage des portes** et appuyez sur la molette - un sous-menu avec fonctions sélectionnables s'ouvrira.
6. Sélectionnez parmi les options **Toutes les portes** et **Porte conducteur**, puis toutes

puis appuyez sur la molette - la case correspondant à l'option sera cochée.

7. Terminez la programmation en sortant des menus grâce à de courtes pressions sur **EXIT** (2) ou avec une seule longue pression.

La procédure est exactement la même avec les boutons de la console centrale - voir page 153 : **OK MENU** (2), **EXIT** (4) et la molette **TUNE** (3).

### MY CAR

Le menu **MY CAR** comporte les options suivantes :



- Mon V70/XC70
- DRIVE\*



## Menu MY CAR

- **Syst. support** (Support systems)
- **Paramètres** (Settings)

### Mon V70/XC70



### MY CAR → Mon V70/XC70

Le système d'assistance au conducteur est affiché à l'écran - le conducteur a le choix de les activer ou de les désactiver.

### Ma DRIVE\*

Vous y trouverez une description détaillée du concept Volvo DRIVE.

- **Start/Stop**
- **Conseils de conduite écologique**

Pour plus d'informations, voir page 130.

### Système d'assistance conducteur

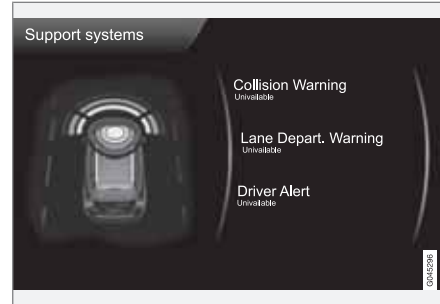

### MY CAR → Syst. support

(MY CAR > Support systems)

L'écran le statut résumé actuel du système d'assistance conducteur de la voiture.

### Réglages - menus

Ici, vous voyez les 4 premiers niveaux de menu sous **MY CAR → Paramètres**. Certains menus ont d'autres sous-menus décrits plus en détails dans chaque chapitre respectif.

Pour choisir si une fonction doit être activée/**Activé** ou désactivée/**Désactivé**, un carré apparaît :

**Activé** : carré coché.

**Désactivé** : carré vide.

- Sélectionnez **Activé/Désactivé** avec **OK** puis quittez le menu avec **EXIT**.

Paramètres du véhicule	
<b>Mémoire Clés</b>	pages 87 et 108
Activé	
Désactivé	
Paramètres de verrouillage	
Verrouillage automatique des portes	pages 50, 60 et 62
Activé	
Désactivé	
Déverrouillage des portes	
Toutes les portes	
Porte conducteur, puis toutes	
Montée sans clé	
Toutes les portes	
Porte quelconque	
Portes du même côté	
Les deux portes avant	





# 04 Confort et plaisir de conduire

## Menu MY CAR

<b>Protection réduite</b> Activer une fois Demander en descendant	pages 65 et 69
<b>Paramètres rétroviseurs extérieurs</b> Rabattre les rétroviseurs Incliner le rétroviseur gauche Incliner le rétroviseur droit	page 108
<b>Paramètres d'éclairage</b> Témoin verrouillage portes Activé Désactivé Témoin déverrouillage portes Activé Désactivé	page 48

Durée éclairage d'approche Désactivé 30 sec. 60 sec. 90 sec.	pages 50 et 97
Durée éclairage d'ac-comp. 30 sec. 60 sec. 90 sec.	page 97
Indicateur de direction triple Activé Désactivé	page 96

Circulation à gauche temporaire Activé Désactivé	page 98
ou Circulation à droite temporaire Activé Désactivé	
Feux de croisement activés Activé Désactivé	page 93
<b>Force du volant</b> Faible Moyenne Elevée	page 181



## Menu MY CAR

<b>Rétablir les paramètres voiture</b> Tous les menus de <b>Paramètres du véhicule</b> ont un réglage usine d'origine.		<b>Lane Departure Warning</b> Lane Departure Warning Activé Désactivé	page 217	<b>Alerte de distance</b> Activé Désactivé	page 197
<b>Système d'assistance à la conduite</b>		Activé au démarrage Activé Désactivé Sensibilité plus élevée Activé Désactivé		<b>Driver Alert</b> Activé Désactivé	page 213
<b>Avertissement collision</b> Avertissement de collision Activé Désactivé Distance d'avertissement Longue Normale Courte Son d'avertissement Activé Désactivé	page 205	<b>DSTC</b> Activé Désactivé	page 179	<b>Options du système</b>	
		<b>City Safety</b> Activé Désactivé	pages 11 et 200	<b>Heure</b> Ici, vous pouvez régler la montre du tableau de bord.	page 82
		<b>BLIS</b> Activé Désactivé	page 227	<b>Format horaire</b> 12h 24h	page 82



## Menu MY CAR

04

<p><b>Economiseur d'écran</b></p> <p>Activé</p> <p>Désactivé</p> <p>Le contenu de l'écran disparaît après un instant d'inactivité et est remplacé par un écran vide si cette option est sélectionnée.</p> <p>Le contenu de l'écran réapparaît si l'un des boutons ou des commandes de l'écran est actionné.</p>	<p>page 153</p>	<p><b>Unité de dist. et de carburant</b></p> <p>MPG (UK)</p> <p>MPG (US)</p> <p>km/l</p> <p>l/100km</p>	<p>page 177</p>	<p><b>Rétablir les options du système</b></p> <p>Tous les menus de <b>Options du système</b> ont un réglage usine d'origine.</p>	
<p><b>Langue</b></p> <p>Permet de sélectionner la langue des menus.</p>		<p><b>Unité de température</b></p> <p>Celsius</p> <p>Fahrenheit</p> <p>Permet de sélectionner l'unité pour l'affichage de la température extérieure et des réglages de la climatisation.</p>		<p><b>Paramètres vocaux</b></p> <p><b>Didacticiel vocal</b></p> <p>Cette option de menu + <b>OK</b> permet d'obtenir des informations vocales sur le fonctionnement du système.</p>	
<p><b>Afficher le texte d'aide</b></p> <p>Activé</p> <p>Désactivé</p> <p>Un texte explicatif sur le contenu actuel de l'écran apparaît si cette option est sélectionnée.</p>		<p><b>Volumes</b></p> <p>Volume de commande vocale</p> <p>Volume avant de l'aide au stationn.</p> <p>Volume arrière de l'aide au stationn.</p> <p>Volume de la sonnerie</p>			



### Liste des commandes vocales

Commandes de téléphone

Téléphone

Téléphone appeler contact

Téléphone composer numéro

Commandes de navigation

Navigation

Navigation répéter instruction

Navigation aller à l'adresse

Commandes générales

Aide

Annuler

Didacticiel vocal

Les options de menu sous **Commandes de téléphone** présente quelques exemples de commandes vocales disponibles (uniquement avec un téléphone mobile connecté par Bluetooth® et

installé). Pour de plus amples informations, voir page 273.

Les options de menu sous **Commandes de navigation** présente quelques exemples de commandes vocales disponibles (uniquement avec le système de navigation de Volvo RTI\* installé).

### Paramètre utilisateur vocal

Paramètres par défaut

Utilisateur 1

Utilisateur 2

Il est ici possible de créer un autre profil utilisateur - un avantage lorsque plusieurs personnes utilisent la voiture/ le système régulièrement. **Paramètres par défaut** indique le paramétrage d'usine.

### Apprentissage vocal

Utilisateur 1

Utilisateur 2

Grâce à **Apprentissage vocal**, le système de commande vocale apprend à reconnaître la voix et la prononciation du conducteur. Un certain nombre de phrases apparaissent à l'écran, lesquelles doivent être lues par le conducteur. Lorsque le système est en phase d'apprentissage, la présentation des phrases s'interrompt. Puis le **Utilisateur 1** peut par exemple être sélectionné dans **Paramètre utilisateur vocal** afin que le système puisse entendre l'utilisateur.

### Volume de commande vocale

- Une commande du volume s'affiche à l'écran, procédez comme suit :
  1. Ajustez le volume avec la molette.
  2. Faites un essai d'écoute avec **OK**.
  3. **EXIT** permet de sauvegarder les réglages et de quitter le menu.



## Menu MY CAR

### Liste de PDI vocaux

Modifier la liste

Le nombre d'établissements est important et varie selon les marchés. Cette liste peut mémoriser jusqu'à 30 établissements favoris maximum.

L'option **Liste de PDI vocaux** est uniquement affichée si le système de navigation Volvo RTI\* est installé. Pour plus d'informations sur les Établissements et la Commande vocale - voir le manuel d'instructions du système de navigation.

### Paramètres audio

page  
238

### Paramètres de climatisation

### Réglage autom. du ventilateur

page  
161

Normal

Haut

Faible

### Minuterie de recirculation d'air

Activé

Désactivé

### Dégivreur arrière automatique

Activé

Désactivé

### Système de qualité d'air intérieur

Activé

Désactivé

### Rétablir les paramètres de climatisation

Tous les menus de **Paramètres de climatisation** ont un réglage usine d'origine.

### Favoris (FAV)

page  
245

### Volvo On Call

Description dans un manuel séparé.

### Information

### Nombre de clés

page  
48

### Numéro VIN

page  
388

### Code DivX® VOD

page  
259

### Vers. de logiciel Bluetooth embarquée

page  
266

### Version de carte et de logiciel\*

Uniquement dans les voitures avec système de navigation GPS Volvo. Voir manuel séparé.



## Commandes climatiques

**Généralités****Climatisation**

La voiture est équipée d'une climatisation électronique. La climatisation refroidit, chauffe et humidifie l'air de l'habitacle.

**i NOTE**

La climatisation (AC) peut être désactivée mais pour obtenir un meilleur confort climatique dans l'habitacle et éviter la formation de buée sur les vitres, il est conseillé de la laisser activée.

**Température réelle**

La température sélectionnée correspond à une température ressentie. Certains paramètres comme le débit d'air, l'hygrométrie, le degré d'ensoleillement dans l'habitacle et à l'extérieur de la voiture sont pris en compte.

Le système comporte un capteur d'ensoleillement<sup>1</sup> qui détecte la provenance des rayons du soleil qui pénètrent dans l'habitacle. Cela entraîne une différence de température entre les bouches d'air gauche et droite alors que le réglage est identique des deux côtés.

**Emplacement des capteurs**

- Le capteur d'ensoleillement<sup>1</sup> est situé sur la partie supérieure du tableau de bord.
- Le capteur de température d'habitacle est situé derrière le panneau de commandes climatiques.
- Le capteur de température extérieure se trouve sur le rétroviseur extérieur.
- La sonde d'humidité\* se trouve près du rétroviseur intérieur.

**i NOTE**

Veillez à ne pas recouvrir les capteurs avec des vêtements ou tout autre objet.

**Vitres latérales et toit ouvrant\***

Pour que la climatisation fonctionne de façon optimale, les vitres latérales et le toit ouvrant\* éventuel doivent être fermés.

**Buée sur les faces intérieures des vitres**

Pour éliminer la buée sur l'intérieur des vitres, il convient d'utiliser en premier lieu la fonction de dégivrage.

Pour réduire le risque de formation de buée, nettoyez les vitres avec du produit ordinaire pour les vitres.

**Désactivation temporaire de la climatisation**

Lorsque le moteur a besoin de toute sa puissance, c'est-à-dire en accélération à pleins gaz ou en montée avec une remorque, la climatisation peut être temporairement désactivée. La température peut augmenter temporairement dans l'habitacle.

**Condensation**

Par temps chaud, l'eau de condensation issue de la climatisation peut s'écouler sous la voiture. Ce phénomène est tout à fait normal.

**Glace et neige**

Dégagez la neige et la glace de la prise d'air de la climatisation (la grille entre le capot et le pare-brise).

**Recherche de pannes et réparation**

Confiez l'opération à un atelier accrédité à la recherche de pannes et à la réparation des systèmes de climatisation. Volvo recommande de prendre contact avec un atelier Volvo agréé.

**Réfrigérant**

Le circuit de climatisation contient du réfrigérant. Celui-ci ne contient pas de chlore et ne présente ainsi pas de danger pour la couche d'ozone. Confiez l'opération à un atelier accrédité pour le remplissage/remplacement de

<sup>1</sup> Concerne uniquement ECC.



## Commandes climatiques

réfrigérant. Volvo recommande de prendre contact avec un atelier Volvo agréé.

### Fonction aération générale

Cette fonction permet d'ouvrir/de fermer toutes les vitres simultanément pour rapidement aérer la voiture par temps chaud par exemple, voir page 62.

### Filtre d'habitacle

L'air qui pénètre dans l'habitacle est assaini par un filtre. Ce filtre doit être remplacé régulièrement. Conformez-vous au programme d'entretien Volvo en ce qui concerne les intervalles de remplacement. Si vous conduisez fréquemment dans des zones polluées, il peut être nécessaire de remplacer le filtre plus souvent.

#### NOTE

Il existe deux types de filtre de ventilation d'habitacle. Assurez-vous que le bon modèle de filtre est installé.

### Clean Zone Interior Package (CZIP)\*

Cette option permet d'obtenir un habitacle encore plus propre et donc démuné de particules provoquant des allergies et des réactions asthmatiques. Pour obtenir de plus amples informations concernant CZIP, consultez la brochure fournie avec la voiture lors de l'achat.

Elle comprend les éléments suivants :

- Une fonction de ventilation qui permet au ventilateur de démarrer lorsque la voiture est ouverte avec la télécommande. Le ventilateur emplit alors l'habitacle d'air frais. La fonction s'active en cas de besoin et se désactive automatiquement après un instant ou à l'ouverture de l'une des portes de l'habitacle. L'intervalle de temps entre les activations du ventilateur se réduit progressivement puisque le besoin diminue jusqu'à ce que la voiture atteigne 4 ans.
- Le système de qualité de l'air (IAQS) est entièrement automatique qui purifie l'air de l'habitacle et élimine les impuretés comme les particules, les hydrocarbures, les oxydes d'azote et l'ozone des couches basses.

#### NOTE

Pour conserver la norme CZIP dans les voitures, le filtre à air IAQS doit être remplacé tous les 15 000 km ou une fois par an suivant le premier atteint. Avec un maximum de 75 000 km sur 5 ans. Dans les voitures sans CZIP et si le client souhaite conserver la norme CZIP, le filtre IAQS doit être remplacé lors de l'entretien régulier.

### Utilisation de matériaux éprouvés dans l'aménagement.

Les matériaux ont été conçus pour minimiser la quantité de poussières dans l'habitacle permettant de maintenir l'habitacle propre plus facilement. Les tapis de l'habitacle et du compartiment à bagages sont amovibles et faciles à sortir et à nettoyer. Utilisez des agents nettoyants et des produits d'entretien recommandés par Volvo, voir page 382.

### Paramètres des menus

Il est possible d'activer/désactiver ou modifier les réglages de base de quatre des fonctions de la climatisation via la console centrale. Pour obtenir des informations générales concernant la navigation dans les menus, voir page 154 :

- Vitesse de ventilateur en mode automatique\*, voir page 168.
- La minuterie de recirculation de l'air dans l'habitacle, voir page 169.
- Dégivrage automatique de la lunette arrière, voir page 109.
- Système de qualité de l'air IAQS\*, voir page 169

Les fonctions de la climatisation peuvent, avec le système de menu de **MY CAR**, être initialisées à leurs réglages de base. L'initialisation se fait sous : **Paramètres** → **Paramètres de**

\* Option/accessoire, pour de plus amples informations reportez-vous à l'Introduction.



## Commandes climatiques

climatisation → Rétablir les paramètres de climatisation.

## Distribution de l'air

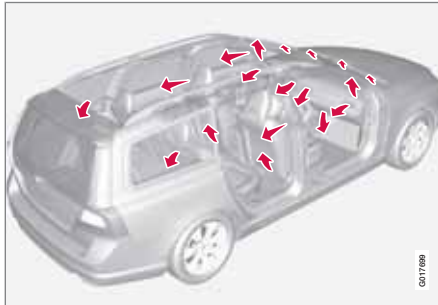

L'air entrant est réparti dans l'habitacle par un certain nombre de buses dans l'habitacle.

En mode **AUTO\***, la distribution de l'air est entièrement automatique.

Au besoin, elle peut être commandée manuellement, voir page 171.

## Buses de ventilation sur le tableau de bord

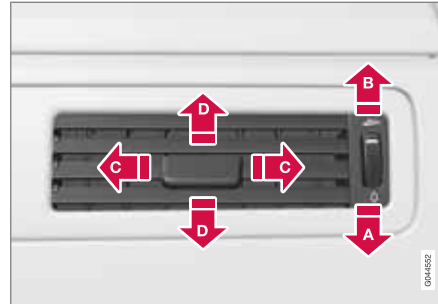

- A** Fermées
- B** Ouvertes
- C** Orientation latérale du flux d'air
- D** Orientation verticale du flux d'air

Si les buses extérieures sont orientées vers les vitres latérales, il est possible d'éliminer la buée.

## Buses de ventilation dans les montants de portes

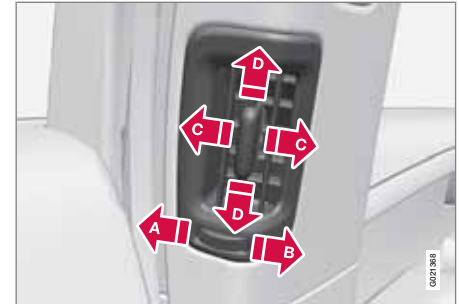

- A** Fermées
- B** Ouvertes
- C** Orientation latérale du flux d'air
- D** Orientation verticale du flux d'air

En orientant les buses vers les vitres, il est possible d'éliminer la buée par temps froid.

En orientant les buses vers l'intérieur de l'habitacle, vous obtiendrez un climat agréable pour les passagers de la banquette arrière, par temps chaud.

**i** NOTE

N'oubliez pas que les enfants peuvent être sensibles aux courants d'air.



## Commandes climatiques

### Climatisation électronique, ECC\*

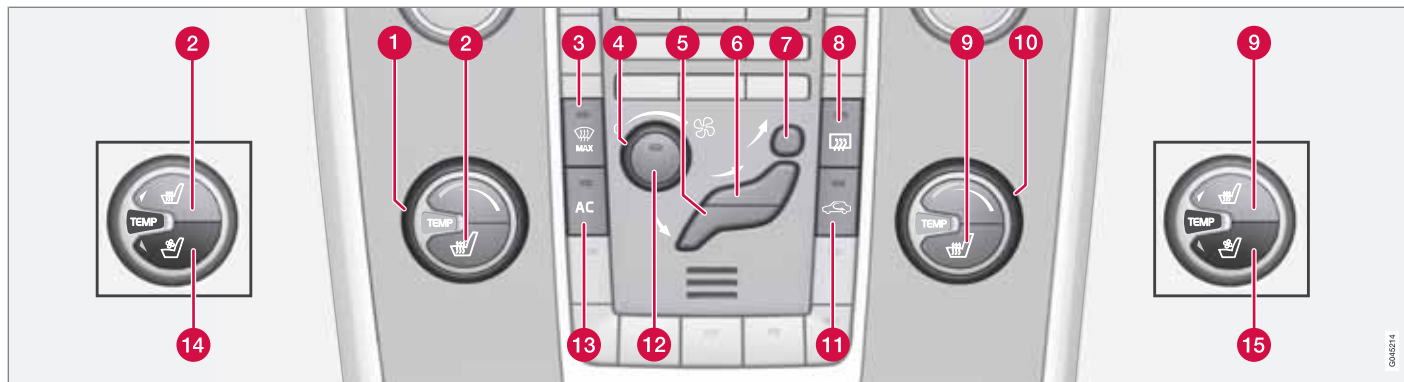

- 1** Régulation de la température, côté gauche
- 2** Siège avant chauffant, côté gauche<sup>2</sup>
- 3** Dégivrage maximal
- 4** Ventilateur
- 5** Répartition de l'air - ventilation plancher
- 6** Répartition de l'air - buse de ventilation tableau de bord
- 7** Répartition de l'air - dégivrage du pare-brise
- 8** Dégivrage et dégivrage de la lunette arrière et des rétroviseurs extérieurs, voir page 109
- 9** Siège avant chauffant, côté droit<sup>2</sup>
- 10** Régulation de la température, côté droit
- 11** Recirculation
- 12** **AUTO**
- 13** **AC** - Climatisation Marche/Arrêt
- 14** Siège avant ventilé\*, côté gauche
- 15** Siège avant ventilé\*, côté droit

<sup>2</sup> L'emplacement du bouton varie selon que la voiture est équipée de sièges avant ventilés\* ou non.

\* Option/accessoire, pour de plus amples informations reportez-vous à l'Introduction.



## Commandes climatiques

## Commande électronique de la température, ETC

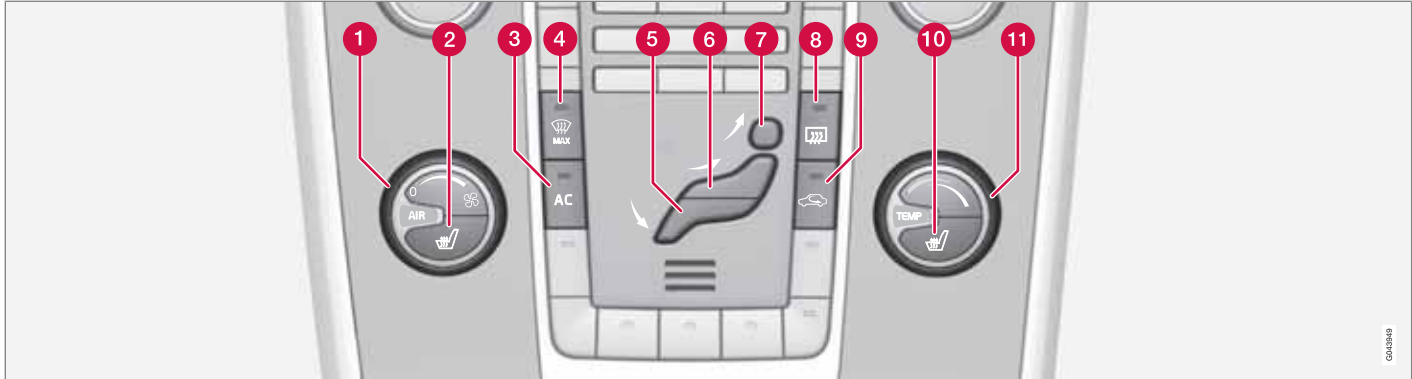

- ❶ Ventilateur
- ❷ Siège avant chauffant, côté gauche
- ❸ AC - Climatisation Marche/Arrêt
- ❹ Dégivrage maximal
- ❺ Répartition de l'air - ventilation plancher
- ❻ Répartition de l'air - buse de ventilation tableau de bord
- ❼ Répartition de l'air - dégivrage du pare-brise
- ❽ Désembuage et dégivrage de la lunette arrière et des rétroviseurs extérieurs, voir page 109
- ❾ Recirculation
- ❿ Siège avant chauffant, côté droit
- ⓫ Régulation de la température



## Commandes climatiques

### Utilisation des commandes

#### Sièges chauffants\*

##### Sièges avant

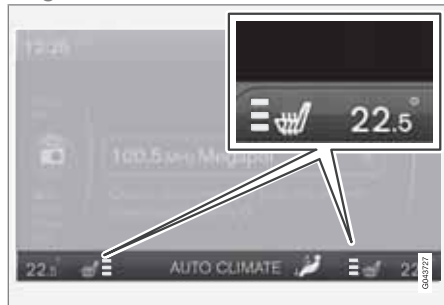

Le niveau de chauffage actuel est affiché sur l'écran de la console centrale.



Une pression sur le bouton permet d'obtenir le niveau de chauffage maximal - trois témoins oranges sont allumés sur l'écran de la console centrale (voir illustration ci-dessus).

Deux pressions sur le bouton activent un niveau de chauffage plus bas - deux témoins oranges sont allumés sur l'écran.

Trois pressions sur le bouton activent le niveau de chauffage le plus bas - un témoin orange est allumé sur l'écran.

Quatre pressions sur le bouton désactivent le chauffage - aucune témoin n'est allumé.

#### **ATTENTION**

Les sièges chauffants ne doivent pas être utilisés par des personnes qui ne peuvent pas sentir les augmentations de température en raison d'une perte de sensations ou qui, pour toute autre raison, n'ont pas la capacité de manipuler la commande du siège chauffant. Il y a risque de brûlure si cet avertissement est ignoré.

#### Banquette arrière<sup>3</sup>



Une pression sur le bouton permet d'obtenir le niveau de chauffage maximal - trois témoins sont allumés.

Deux pressions sur le bouton activent un niveau de chauffage plus bas - deux témoins sont allumés.

Trois pressions sur le bouton activent le niveau de chauffage le plus bas - un témoin est allumé.

Quatre pressions sur le bouton désactivent le chauffage - aucune témoin n'est allumé.

#### Sièges avant ventilés\*



Le niveau de confort actuel est affiché sur l'écran de la console centrale.

<sup>3</sup> N'existe pas sur les versions avec coussin rehausseur à 2 niveaux.



## Commandes climatiques



Les sièges avant ventilés ne peuvent être sélectionnés que si l'ECC est installé dans la voiture. Le système de ventilation est composé de ventilateurs dans les sièges et les dossiers qui aspire l'air à travers la garniture des sièges. L'effet de refroidissement augmente en proportion de la fraîcheur de l'air de l'habitacle.

La ventilation est réglée depuis la climatisation et tient compte de la température des sièges, de l'ensoleillement et de la température extérieure.

La ventilation est réglée depuis la climatisation et tient compte de la température des sièges, de l'ensoleillement et de la température extérieure.

La ventilation peut être utilisée en même temps que le chauffage des sièges. Cette fonction peut servir à éliminer l'humidité dans les garnitures.

Le système de ventilation peut être activé lorsque le moteur tourne. Il existe trois niveaux de confort pour obtenir différents effets de refroidissement et de déshumidification :

- Niveau de confort **III** : une pression sur le bouton permet d'obtenir la puissance maximale - trois témoins bleus sont allumés sur l'écran de la console centrale (voir illustration ci-dessus).
- Niveau de confort **II** : deux pressions sur le bouton permettent d'obtenir une puis-

sance plus faible – deux témoins bleus sont allumés sur l'écran.

- Niveau de confort **I** : trois pressions sur le bouton permettent d'obtenir la puissance la plus faible – un témoin bleu est allumé sur l'écran.

Quatre pressions sur le bouton désactivent la fonction – aucune témoin n'est allumé.

### NOTE

La ventilation de siège doit être utilisée prudemment par les personnes sensibles aux courants d'air. Pour une utilisation prolongée, le niveau de confort I est recommandé.

### IMPORTANT

La ventilation de siège ne peut pas être activée lorsque la température dans l'habitacle est inférieure à 5 °C pour éviter que la personne assise dans le siège n'ait trop froid.

### Ventilateur

### NOTE

Si le ventilateur est totalement désactivé, la climatisation ne sera pas activée, ce qui peut entraîner la formation de buée sur les vitres.

### Bouton de ventilation pour ECC\*



Tournez la molette pour augmenter ou réduire la vitesse du ventilateur. Si **AUTO** est sélectionné, la vitesse du ventilateur est régulée automatiquement. Le précédent réglage de la vitesse de ventilateur est supprimé.

### Bouton de ventilation pour ETC



Tournez la molette pour augmenter ou réduire la vitesse du ventilateur.



## Commandes climatiques

### Répartition de l'air

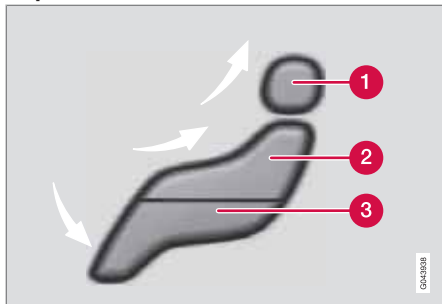

- 1 Répartition de l'air - dégivrage du pare-brise
- 2 Répartition de l'air - buse de ventilation tableau de bord
- 3 Répartition de l'air - ventilation plancher

La figure est composée de trois boutons. En appuyant sur les boutons, la figure correspondante (illustration ci-dessous) apparaît à l'écran et une flèche devant chaque partie de celle-ci indique la répartition de l'air sélectionnée. Pour de plus amples informations concernant la répartition de l'air, voir page 171.



La répartition de l'air sélectionnée apparaît sur l'écran de la console centrale.

### AUTO<sup>1</sup>



Cette fonction automatique régule automatiquement la température, l'air conditionné, la vitesse du ventilateur, la recirculation et la répartition de l'air.

Si vous sélectionnez une ou plusieurs fonctions manuelles, les autres continueront à être commandées automatiquement. Lorsque vous appuyez sur **AUTO**, tous les réglages manuels sont annulés. L'écran indique **CLIM AUTOMATIQUE**.

La vitesse du ventilateur en mode automatique peut être réglée dans le système de menu **MY CAR** sous Paramètres → Paramètres de climatisation → Réglage autom. du ventilateur. Choisissez entre **Faible**, **Normal** ou **Haut** :

- **Faible** - Régulation automatique du ventilateur. Le faible débit d'air a la priorité.
- **Normal** - Régulation automatique du ventilateur.
- **Haut** - Régulation automatique du ventilateur. Le débit d'air plus élevé a la priorité.

Pour une description du système de menus, voir page 154.

### Régulation de la température



La molette permet de régler la température. Avec l'ECC\*, la température peut être réglée séparément du côté conducteur et du côté passager.

Le dernier réglage effectué demeure au démarrage de la voiture.

<sup>1</sup> Concerne uniquement ECC.



## Commandes climatiques

**NOTE**

Ni le chauffage ni le refroidissement ne peuvent être accélérés en sélectionnant une température plus ou moins élevée que la température réelle désirée.

**AC – Air conditionné, marche/arrêt**

Lorsque le témoin du bouton **AC** est allumé, la climatisation est commandée automatiquement par le système. Dans ce cas, l'air entrant est refroidi et déshumidifié.

Lorsque le témoin du bouton **AC** est éteint, la climatisation est désactivée. Les autres fonctions sont toujours contrôlées automatiquement. Lorsque le dégivrage maximum est activé, la climatisation est automatiquement activée afin de déshumidifier l'air au maximum.

**Dégivrage maximal**

Cette fonction permet de dégivrer et de débarrasser rapidement le pare-brise et les vitres latérales. L'air arrive sur les vitres. Le témoin du bouton de dégivrage s'allume lorsque la fonction est active.

Lorsque la fonction est sélectionnée, les fonctions suivantes sont générées pour une dés-

humidification maximale de l'air dans l'habitacle :

- l'air condition est automatiquement activé
- la recirculation et le système de qualité de l'air sont automatiquement désactivés.

**NOTE**

Le niveau sonore augmente lorsque le ventilateur tourne à sa vitesse maximale.

Lorsque la fonction de dégivrage se coupe, la climatisation revient sur les réglages antérieurs.

**Recirculation****Recirculation**

Lorsque la recirculation est activée, le témoin orange du bouton s'allume. Cette fonction est sélectionnée pour isoler l'habitacle de l'air vicié extérieur, des gaz d'échappements etc. L'air est ainsi recirculé et remis en circulation, c'est-à-dire qu'aucun air provenant de l'extérieur de la voiture n'entre dans l'habitacle lorsque la fonction est activée.

**IMPORTANT**

Lorsque vous actionnez la recirculation d'air trop longtemps, du givre ou de la buée peuvent se former à l'intérieur des vitres.

**Minuteur**

Avec la fonction minuterie, le dispositif conservera la position de recirculation manuellement activée pendant un certain temps qui dépend de la température extérieure. Cela permet de réduire la formation de givre, de buée et d'air vicié. Activez/désactivez la fonction dans le système de menu **MY CAR** sous **Paramètres** → **Paramètres de climatisation** → **Minuterie de recirculation d'air**. Pour une description du système de menus, voir page 154.

**NOTE**

Si vous choisissez la fonction de dégivrage maximal, la recirculation est toujours désactivée.

**Système de qualité de l'air IAQS\***

Le système de qualité de l'air permet de séparer les gaz et les particules pour réduire les mauvaises odeurs et les polluants dans l'habitacle. Si l'air extérieur est vicié, l'arrivée d'air est fermée et l'air est recyclé.



### Commandes climatiques

Activez/désactivez la fonction dans le système de menu **MY CAR** sous **Paramètres** →

**Paramètres de climatisation** → **Système de qualité d'air intérieur**. Pour une description du système de menus, voir page 154.

#### NOTE

Pour obtenir un air plus pur dans l'habitacle, le capteur de qualité de l'air doit toujours être actif.

Par temps froid, la recirculation est limitée pour éviter la formation de buée.

En cas de buée, le capteur de qualité de l'air doit être désactivé et les fonctions de dégivrage du pare-brise et de la lunette arrière peuvent être utilisées.









#### **Voitures avec Eco Start/Stop DRIVE\***

Lorsque le moteur est automatiquement arrêté, le fonctionnement de certains équipements peut être temporairement réduit, par exemple la vitesse du ventilateur de climatisation. Pour de plus amples informations, voir page 131.



## Commandes climatiques

Tableau de distribution de l'air

	Distribution de l'air	Utilisé		Distribution de l'air	Utilisé
	Arrivée d'air sur les vitres. Une certaine quantité d'air passe par les buses de ventilation. L'air n'est pas recyclé. La climatisation est toujours activée.	pour éliminer rapidement le givre et la buée.		Arrivée d'air au plancher et sur les vitres. Une certaine quantité d'air passe par les buses de ventilation du tableau de bord.	pour assurer un confort et un désembuage efficace par temps froid ou humide.
	Arrivée d'air sur le pare-brise, de la buse de dégivrage, et sur les vitres latérales. Une certaine quantité d'air passe par les buses de ventilation.	pour éviter la formation de buée et de givre par temps froid et humide (vitesse de ventilateur suffisante).		Arrivée d'air au plancher et par les buses de ventilation du tableau de bord.	par temps ensoleillé et température extérieure fraîche.
	Arrivée d'air sur les vitres et par les buses de ventilation du tableau de bord.	pour un confort optimal par temps chaud et sec.		Arrivée d'air au plancher. Une certaine quantité d'air passe par les buses de ventilation du tableau de bord et des vitres.	pour réchauffer/rafraîchir au sol.
	Arrivée d'air au niveau de la tête et de la poitrine par les buses de ventilation du tableau de bord.	pour un rafraîchissement optimal par temps chaud.		Arrivée d'air sur les vitres, par les buses de ventilation du tableau de bord et sur le plancher.	pour un rafraîchissement au niveau des pieds ou un réchauffement plus haut par temps sec, froid ou chaud.



## Chauffe-moteur et chauffage d'habitacle alimentés au carburant\*

### Chauffage alimenté au carburant

#### Généralités concernant le chauffage de stationnement

Le chauffage de stationnement chauffe le moteur et l'habitacle et il peut être activé directement ou avec une minuterie.

Grâce à la minuterie, il est possible de déterminer deux échéances différentes. Par échéance, on entend l'heure à laquelle le réchauffement de la voiture est terminé. L'électronique embarquée choisit le moment auquel le chauffage doit démarrer en fonction des conditions de température extérieure.

Si la température extérieure dépasse 15 °C, le chauffage ne peut pas être activé. À -5 °C et à des températures inférieures, la durée maximale de fonctionnement du chauffage de stationnement est de 50 minutes.

#### ATTENTION

Pour l'utilisation du chauffage de stationnement, la voiture doit se trouver à l'extérieur.

#### NOTE

Lorsque le chauffage de stationnement est actif, de la fumée peut s'échapper de la passage de roue droit, ce qui est normal.

### Ravitaillement

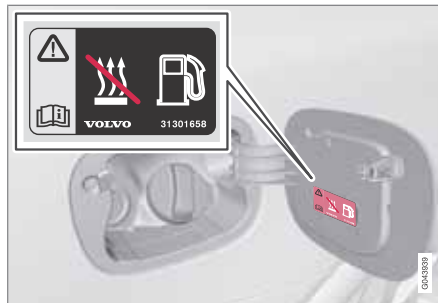

Étiquette d'avertissement sur la trappe de carburant.

#### ATTENTION

Du carburant renversé pourrait s'enflammer. Coupez le chauffage au carburant avant de commencer le ravitaillement.

Contrôlez sur l'écran d'informations que le chauffage de stationnement est coupé. Lorsqu'il est en fonction, l'écran d'information indique **Minut chauff sta ON**.

### Stationnement en côte

Si vous gardez votre voiture en côte, l'avant de la voiture doit être orienté vers le bas de la côte pour assurer l'alimentation en carburant du chauffage de stationnement.

### Batterie et carburant

Si la batterie n'est pas suffisamment chargée ou si le niveau de carburant est insuffisant, le chauffage de stationnement sera désactivé automatiquement et un message apparaît à l'écran. Validez le message en appuyant sur le bouton **READ** du levier de clignotant, voir page 173.

#### IMPORTANT

Une utilisation répétée du chauffage de stationnement lors de courts trajets peut décharger la batterie et entraîner des problèmes de démarrage.

Pour s'assurer que l'alternateur a le temps de produire l'énergie nécessaire à la consommation du chauffage de stationnement, il est recommandé de rouler pendant sur une durée correspondante à la durée d'utilisation du chauffage.



## Chauffe-moteur et chauffage d'habitacle alimentés au carburant\*

### Utilisation

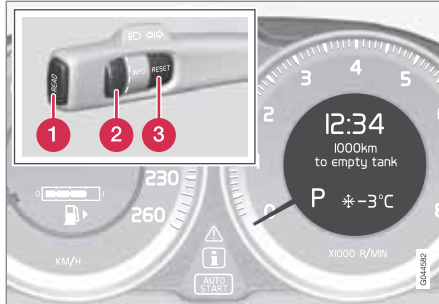



- 1 Bouton **READ**
- 2 Molette
- 3 **RESET** - initialiser/sélectionner



Pour de plus amples informations concernant l'écran d'information et **READ**, voir page 150.

### Témoins et messages

 Lorsque l'un des réglages de la minuterie ou le **Démarrage direct** est activé, le témoin d'informations du combiné d'instruments s'allume et un texte explicatif apparaît sur l'écran d'information et un autre témoin s'allume. Le tableau présente les témoins et les messages qui peuvent apparaître.

 **NOTE**

 - Le chiffre **2** du symbole représente le deuxième système de climatisation de la voiture, le numéro 1 représentant le système ordinaire de climatisation. Le chiffre 2 n'a rien à voir avec **MINUTEUR 1** ou **MINUTEUR 2**.

Témoin	Affichage	Signification
	Chauffage carb. ON	Le chauffage est activé et en fonctionnement.
	Minuterie réglée Chauffage carb.	La minuterie du chauffage est activée après le retrait de la télécommande du contacteur d'allumage et après avoir quitté la voiture. Le moteur et l'habitacle sont chauffés au moment réglé.

Témoin	Affichage	Signification
	Arrêt chauffage Batterie faible	Chauffage désactivé par l'électronique embarquée pour permettre le démarrage du moteur.
	Chauffage indis. Niv. carb. bas	Le réglage du chauffage n'est pas possible en raison du niveau de carburant trop bas (environ 7 litres). Ceci permet de démarrer le moteur et de rouler environ 50 km.
	Chauffage stat. Répar. demandée	Chauffage hors fonction. Contactez un atelier pour effectuer la réparation. Volvo recommande de prendre contact avec un atelier Volvo agréé.



## Chauffe-moteur et chauffage d'habitacle alimentés au carburant\*

Un message disparaît automatiquement après un instant ou en appuyant sur le bouton **READ** du levier des clignotants.

### Activation directe et désactivation directe

1. Naviguez avec la molette jusqu'à **Démarrage direct Chauff. stat. OFF**.
2. Appuyez sur le bouton **RESET** pour alterner entre **MARCHE** et **ARRÊT**.

**MARCHE** : Chauffage de stationnement activé manuellement ou par minuterie.

**ARRÊT** : Chauffage de stationnement désactivé.

En cas d'activation directe du chauffage, il sera activé pendant 50 minutes.

Le chauffage de l'habitacle commence dès que le liquide de refroidissement du moteur atteint la bonne température.

### NOTE

La voiture peut être démarrée et conduite tandis que le chauffage de stationnement est encore en marche.

### Réglage de la minuterie

Avec la minuterie, vous indiquez l'heure à laquelle la voiture doit être chauffée et prête à l'emploi.

Choisissez **TIMER 1** ou **TIMER 2**.

### NOTE

La minuterie ne peut être programmée que si la télécommande est en position **I**, voir page 84. La programmation doit donc avoir lieu avant le démarrage du moteur.

1. Naviguez avec la molette jusqu'à **Minut chauff sta 1**.
2. Appuyez brièvement sur le bouton **RESET** pour faire clignoter et régler les heures.
3. Choisissez l'heure souhaitée avec la molette.
4. Appuyez brièvement sur le bouton **RESET** pour sélectionner les minutes.
5. Réglez le chiffre des minutes souhaité avec la molette.
6. Appuyez brièvement sur le bouton **RESET** pour confirmer le réglage.
7. Appuyez sur le bouton **RESET** pour activer la minuterie.

Une fois que **Minut chauff sta 1** a été réglé, une seconde heure de démarrage peut être programmée dans **Minut chauff sta 2** à l'aide de la molette.

La seconde heure de démarrage est réglée de la même façon que pour **Minut chauff sta 1**.

### Désactivation du chauffage activé par minuterie

Un chauffage activé par minuterie peut être désactivé manuellement avant que la minuterie de le fasse. Procédez ainsi :

1. Appuyez sur **READ**.
2. Naviguez jusqu'à **Minut chauff sta 1** ou **2** avec la molette.
  - > Le texte **MARCHE** clignote sur l'écran.
3. Appuyez sur **RESET**.
  - > Le texte **ARRÊT** apparaît et le chauffage est désactivé.

Il est aussi possible de désactiver un chauffage activé par minuterie en suivant les instructions du chapitre "Activation directe et désactivation directe", voir page 174.

### Montre/minuterie

La minuterie du chauffage est connectée à la montre de la voiture.



### Chauffe-moteur et chauffage d'habitacle alimentés au carburant\*



#### NOTE

Si vous modifiez les réglages de la montre, la programmation de la minuterie risque d'être annulée.



## Chauffage supplémentaire\*

### Généralités concernant le chauffage supplémentaire

Dans les régions froides<sup>1</sup>, un chauffage supplémentaire peut être nécessaire afin d'atteindre la température de service normale du moteur et un habitacle chaud.

### Chauffage supplémentaire alimenté au carburant

Les voitures avec moteur Diesel ont un chauffage supplémentaire alimenté au carburant.

Le chauffage est activé automatiquement si un réchauffement supplémentaire est nécessaire lorsque le moteur tourne.

Le chauffage est désactivé automatiquement lorsque la bonne température est atteinte ou lorsque le moteur est arrêté.

#### NOTE

Lorsque le chauffage supplémentaire est actif, de la fumée peut s'échapper de la passage de roue droit, ce qui est normal.

### Mode auto ou désactivation

La séquence de démarrage automatique du chauffage supplémentaire peut être désactivée.

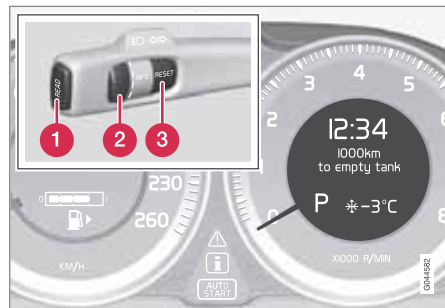

- 1 Bouton **READ**
- 2 Molette
- 3 Bouton **RESET**

1. Avant le démarrage du moteur : Sélectionnez la position **I**, voir page 84.
2. Naviguez avec la molette jusqu'à **Chauffage supplémentaire auto**.
3. Appuyez sur le bouton **RESET** pour alterner entre **MARCHE** et **ARRÊT**.

#### NOTE

Les options de menu n'apparaissent qu'en position **I**. Tout réglage doit donc être effectué avant le démarrage du moteur.

### Chauffage d'habitacle\*

Si le chauffage auxiliaire est complété par une fonction minuterie, il peut servir de chauffage d'habitacle alimenté au carburant, voir page 172.

### Chauffage supplémentaire électrique

Les voitures avec moteur à essence<sup>2</sup> ont un chauffage supplémentaire électrique intégré à la climatisation.

Dans les régions semi-froides<sup>1</sup>, les voitures avec un moteur Diesel sont équipées d'un chauffage supplémentaire électrique au lieu d'un alimenté au carburant.

Le chauffage ne peut pas être réglé manuellement, il est automatiquement activé après le démarrage du moteur si la température extérieure est inférieure à 14 °C et il s'éteint dès que la température réglée pour l'habitacle est atteinte.

<sup>1</sup> Un réparateur agréé Volvo dispose des informations concernant les zones géographiques concernées.

<sup>2</sup> Un réparateur agréé Volvo dispose des informations concernant les moteurs concernés.



## Ordinateur de bord

## Généralités

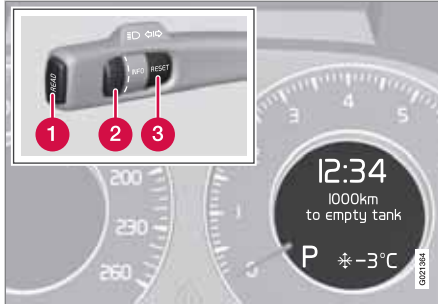

Écran d'information et commande.

- 1 **READ** - permet de valider.
- 2 Molette – permet de naviguer dans les menus et de valider dans la liste de l'ordinateur de bord.
- 3 **RESET** - permet d'initialiser.

Les menus de l'ordinateur de bord forment une boucle. L'une des options du menu est l'écran éteint qui indique aussi le début/la fin de cette boucle.

## Fonctions

**i** NOTE

Si un message d'avertissement est affiché lorsque l'ordinateur de bord est utilisé, le message doit être d'abord validé avant de pouvoir activer l'ordinateur à nouveau. Validez le message d'avertissement en appuyant sur **READ**.

Pour changer l'unité de distance et la vitesse, naviguez jusqu'à **MY CAR → Paramètres → Options du système → Unité de dist. et de carburant**, voir page 153.

**Vitesse moyenne**

La vitesse moyenne est calculée à partir de la dernière initialisation. **RESET** permet d'effectuer l'initialisation.

**Consomm. actuelle**

Le calcul de la consommation instantanée de carburant est effectué toutes les secondes. Les données affichées à l'écran sont mises à jour toutes les deux secondes. Lorsque la voiture est immobile, l'écran affiche "----".

**Consommation moyenne**

La consommation moyenne de carburant est calculée à partir de la dernière initialisation. **RESET** permet d'effectuer l'initialisation.

**i** NOTE

Certaines mesures peuvent être incorrectes si un chauffage de stationnement\* et/ou supplémentaire alimenté au carburant est utilisé.

**Km à réservoir vide**

Le calcul est basé sur la consommation moyenne sur les 30 derniers kilomètres et sur la quantité de carburant restant dans le réservoir. L'écran indique la distance approximative qui peut être parcourue avec ce qu'il reste de carburant dans le réservoir.

Un style de conduite économique permet, en général, de parcourir une plus grande distance. Pour de plus amples informations sur les moyens d'agir sur la consommation de carburant, voir page 13.

Lorsque l'écran affiche "---- km autonomie", la distance restante n'est pas garantie. Faites le plein au plus vite.

**i** NOTE

Certaines mesures peuvent être incorrectes en cas de changement dans la façon de conduire.



### Ordinateur de bord

#### Réinitialisation

1. Sélectionnez --- km/h vitesse moyenne ou --.- l/100km moyenne.
2. Maintenez le bouton **RESET** enfoncé pendant environ 1 seconde pour réinitialiser la fonction sélectionnée. Si **RESET** est maintenu enfoncé pendant au moins 3 secondes, la vitesse moyenne et la consommation moyenne sont initialisés simultanément.

#### Vitesse actuelle\*1

L'écran du tableau de bord indique alors la vitesse actuelle en mph (miles per hour) si le compteur de vitesse est gradué en km/h. À l'inverse, si le compteur de vitesse est gradué en mph, l'écran indiquera la vitesse actuelle en km/h.

<sup>1</sup> Uniquement certains marchés.

\* Option/accessoire, pour de plus amples informations reportez-vous à l'Introduction.



## DSTC – Système de contrôle de la stabilité et de la traction

### Généralités concernant le DSTC

Le système de contrôle de la stabilité et de l'antipatinage, DSTC (Dynamic Stability & Traction Control) assiste le conducteur pour éviter de déraper et pour améliorer la motricité de la voiture.

En cas de freinage, l'intervention du système peut être remarquée par un bruit de pulsations. L'accélération peut être plus lente que prévue.

### Fonction antidérapiage

La fonction limite individuellement la puissance de freinage et d'entraînement des roues pour stabiliser la voiture.

### Fonction antipatinage

La fonction évite le patinage des roues motrices sur la chaussée lors de l'accélération.

### Fonction de contrôle de la traction

La fonction est active à basse vitesse et transmet la puissance de la roue motrice qui patine vers la roue motrice qui ne patine pas.

### Stabilisateur de véhicule attelé\* - TSA

La fonction sert à stabiliser une voiture avec véhicule attelé dans les cas où l'équipage se met à tanguer, voir page 324.

### NOTE

La fonction est désactivée si le conducteur choisit le mode **Sport**.

### Utilisation

#### Sélection du niveau - mode Sport

Le système DSTC est toujours activé et ne peut pas être désactivé.

Le conducteur peut toutefois sélectionner le mode **Sport** qui permet une conduite plus active. En mode **Sport**, le système détecte si la pédale d'accélérateur, les mouvements du volant et la prise de virage sont plus actifs qu'en conduite normale et autorise le dérapage contrôlé avec le train arrière jusqu'à un certain niveau avant d'intervenir pour stabiliser la voiture.

Aussi, si le conducteur interrompt un dérapage contrôlé en relâchant la pédale d'accélérateur, le système DSTC intervient et stabilise la voiture.

Le mode **Sport** permet d'obtenir la plus grande force de traction si la voiture est embourbée ou en cas de conduite sur une surface qui n'est

pas ferme comme du sable ou une neige profonde.

Pour sélectionner le mode **Sport** :

1. Appuyez sur le bouton **MY CAR** de la console centrale et naviguez dans le menu à l'écran jusqu'à **Mon V70/XC70** → **DSTC**. (Pour de plus amples informations concernant le système de menus, voir page 153).
2. Décochez la case et revenez en arrière dans le menu avec **EXIT**.
  - > Le système autorise alors un style de conduite plus sportif.

Le mode **Sport** est actif jusqu'à ce que le conducteur décide de ne plus avoir la fonction ou le moteur est coupé. Au démarrage suivant du moteur, le système DSTC est de nouveau en mode normal.



### DSTC – Système de contrôle de la stabilité et de la traction

#### Témoins et messages à l'écran

Témoïn	Message	Signification
	DSTC temporair. OFF	Le système DSTC est temporairement réduit en raison de la température trop élevée des disques de frein. La fonction est réactivée automatiquement lorsque les freins ont refroidi.
	DSTC Répar demandée	Le système DSTC est hors service. <ul style="list-style-type: none"><li>• Arrêtez la voiture en un lieu sûr, coupez le moteur puis redémarrez-le.</li><li>• Contactez un atelier si le message reste affiché. Un atelier Volvo est recommandé.</li></ul>
 et 	"Message"	Il y a un message sur l'écran du compteur de vitesse. Lisez-le !
	Allumé pendant 2 secondes.	Indique un contrôle du système au démarrage du moteur.
	Clignotement.	Le système DSTC intervient.
DSTC SPORT		Le mode <b>Sport</b> est activé.



## Adaptation des propriétés de conduite

### Châssis actif - Four-C - \*

Le châssis actif, Four-C (Continuously Controlled Chassis Concept), ajuste les propriétés des amortisseurs pour adapter le comportement de la voiture. Il existe trois réglages : **Comfort, Sport et Advanced.**

#### Comfort

Ce réglage rend la voiture plus confortable sur des chaussées irrégulières. La suspension est souple et le mouvement de la carrosserie est doux et agréable.

#### Sport

Ce réglage rend la voiture plus sportive et il est recommandé pour une conduite plus active. La réponse de la direction est plus rapide qu'en mode Comfort. La suspension est plus dure et les mouvements de la carrosserie suivent ceux de la chaussée pour réduire le roulis dans les virages.

#### Advanced

Ce réglage n'est recommandé que pour les chaussées plates et régulières.

Les amortisseurs sont optimisés pour assurer une adhérence maximale et le minimum de roulis dans les virages.

### Utilisation



Réglages du châssis.

Utilisez les boutons de la console centrale pour changer le réglage. Le réglage sélectionné lorsque le moteur est arrêté est automatiquement réactivé au prochain démarrage.

### Direction assistée assujettie à la vitesse\*

La résistance de la direction augmente avec la vitesse de la voiture pour augmenter les sensations du conducteur. Sur autoroute, la direction est plus ferme et plus directe. Pour le stationnement et à basse vitesse, la direction est légère et ne requiert aucun effort.

Le conducteur peut choisir parmi trois niveaux différents de résistance du volant pour moduler la tenue de route et la sensibilité de la direction.

Ouvrez le système de menu **MY CAR** et naviguez jusqu'à **Paramètres** → **Paramètres du véhicule** → **Force du volant** et sélectionnez **Faible, Moyenne ou Elevée.**

Pour une description de la structure de menus, voir page 153. Ce menu n'est pas accessible lorsque la voiture est en mouvement.



## Régl. vitesse\*

### Utilisation

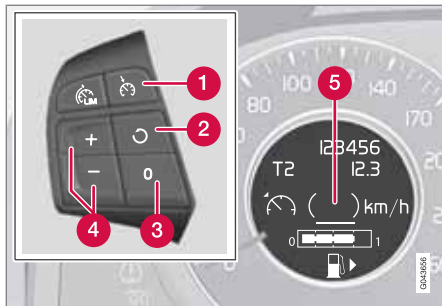

Commandes au volant et écran.

- 1 Régulateur de vitesse - Marche/Arrêt.
- 2 Le mode veille cesse et la vitesse mémorisée est reprise.
- 3 Mode veille
- 4 Activer et régler la vitesse.
- 5 Vitesse sélectionnée (entre parenthèses = mode veille).

### Activer et régler la sensibilité

Activez le régulateur de vitesse en appuyant sur la commande au volant . Le témoin s'allume sur l'écran (5) et des parenthèses apparaissent autour de (---) km/h pour indiquer que le régulateur de vitesse est en mode veille.

Le régulateur de vitesse est ensuite activé avec les touches et qui permettent de mémoriser la vitesse actuelle. Le message (---) km/h sur l'écran devient la vitesse sélectionnée, par exemple 100 km/h.

### NOTE

Le régulateur de vitesse ne peut pas être activé à des vitesses inférieures à 30 km/h.

### Modifier la vitesse

En mode activé, la vitesse est ajustée par des pressions longues ou courtes sur ou . La dernière pression est mémorisée.

Une augmentation temporaire de la vitesse avec la pédale d'accélérateur, par exemple lors d'un dépassement, n'influence pas le réglage du régulateur de vitesse. La voiture reviendra à la vitesse précédemment définie lorsque la pédale d'accélérateur est relâchée.

### NOTE

Si l'un des boutons du régulateur de vitesse est maintenu enfoncé pendant plus d'une minute, le régulateur de vitesse sera désactivé. Dans ce cas, il faudra couper le moteur pour initialiser le régulateur de vitesse.

### Désactivation temporaire - mode veille

Appuyez sur pour désactiver temporairement le régulateur de vitesse et le mettre en mode veille. La vitesse réglée est affichée entre parenthèses sur l'écran (5), (100) km/h par exemple.

### Mode veille automatique

Le régulateur de vitesse est temporairement désactivé est mis en mode veille si :

- à la perte d'adhérence des roues
- le frein de route est utilisé
- à la vitesse qui baisse sous environ 30 km/h
- la pédale d'embrayage est enfoncée
- le sélecteur de vitesses est mis au point mort (boîte de vitesses automatique)
- le conducteur maintient une vitesse supérieure à celle réglée plus de 1 minute.

Le conducteur doit alors lui-même réguler la vitesse.

### Reprendre la vitesse réglée

Le régulateur de vitesse en mode veille est réactivé avec une pression sur la commande au volant . La vitesse mémorisée en dernier est reprise.





## Régl. vitesse\*



### NOTE

La vitesse peut augmenter brusquement après avoir repris la vitesse réglée avec .

### Désactiver

Le régulateur de vitesse est désactivé avec la commande au volant  ou en coupant le moteur. La vitesse réglée est supprimée de la mémoire et ne peut pas être récupérée avec le bouton .



## Limiteur de vitesse

### Généralités concernant le limiteur de vitesse

Un limiteur de vitesse (Speed Limiter) peut être considéré comme un régulateur de vitesse inversé. Le conducteur régule la vitesse avec la pédale d'accélérateur mais le limiteur de vitesse empêche celle-ci de dépasser la valeur sélectionnée/réglée.

### Utilisation

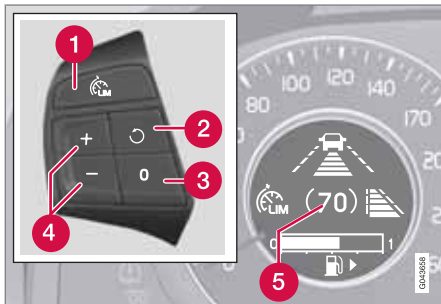

Commandes au volant et écran.

- 1 Limiteur de vitesse - Marche/Arrêt.
- 2 Le mode veille cesse et la vitesse mémorisée est reprise comme référence. Chaque nouvelle pression augmente la vitesse de 1 km/h.
- 3 Mode veille.

- 4 Pour activer et ajuster la vitesse maximale (chaque pression augmente ou réduit la vitesse de 5 km/h).
- 5 Vitesse maximale mémorisée (entre parenthèses = mode veille).

### Mettre en service et activer

Lorsque le limiteur de vitesse est actif, l'écran affiche son témoin avec la vitesse maximale réglée.

Il est possible de sélectionner et de mémoriser la vitesse maximale dans la mémoire pendant la conduite et à l'arrêt.

### En cours de route

1. Lorsque la voiture roule à la vitesse maximale souhaitée : Appuyez sur la commande au volant pour mettre le limiteur de vitesse en service.
  - > Le témoin du limiteur de vitesse s'allume sur l'écran du tableau de bord.
2. Appuyez sur l'une des commandes au volant ou jusqu'à ce que l'écran du tableau de bord affiche la vitesse maximale souhaitée.
  - > Le limiteur de vitesse est alors actif et l'écran (5) indique la vitesse maximale sélectionnée et mémorisée.

### À l'arrêt

1. Appuyez sur la commande au volant pour mettre le limiteur de vitesse en service.
2. Naviguez avec le bouton jusqu'à ce que l'écran du tableau de bord affiche la vitesse maximale souhaitée.
  - > Le limiteur de vitesse est alors actif et l'écran (5) indique la vitesse maximale sélectionnée et mémorisée.

### Désactivation temporaire - mode veille

Pour désactiver temporairement le limiteur de vitesse et passer en mode veille :

- Appuyez sur .
- > L'écran affiche la vitesse maximale mémorisée entre parenthèses (5) et le conducteur peut momentanément dépasser la vitesse maximale réglée. Le limiteur de vitesse peut être réactivé avec une pression sur . Les parenthèses sur l'écran s'éteignent alors et la vitesse de la voiture est à nouveau limitée.

### Désactivation temporaire avec la pédale d'accélérateur

Le limiteur de vitesse peut aussi être mis en mode veille avec la pédale d'accélérateur pour



## Limiteur de vitesse

pouvoir rapidement sortir d'une situation en accélérant :

- Enfoncez complètement la pédale d'accélérateur.
  - > L'écran affiche la vitesse maximale mémorisée entre parenthèses (5) et le conducteur peut momentanément dépasser la vitesse maximale réglée.



Le limiteur de vitesse est automatiquement réactivé après avoir relâché la pédale d'accélérateur et la vitesse de la voiture est réduite sous la vitesse maximale sélectionnée/mémorisée. Les parenthèses à l'écran s'éteignent et la vitesse maximale de la voiture est à nouveau limitée.

### Alarme dépassement de la vitesse

En pente, la puissance du frein moteur peut ne pas suffire et la vitesse maximale sélectionnée risque d'être dépassée. Le conducteur en est informé par un signal acoustique.



Le signal est actif jusqu'à ce que le conducteur réduise la vitesse avec le frein sous la vitesse maximale choisie.

### NOTE

L'alarme est activée après 5 secondes si la vitesse est dépassée d'au moins 3 km/h à condition qu'aucun des boutons  et  n'a été pressé durant les dernières trente secondes.

### Désactiver

Pour désactiver le limiteur de vitesse :

- Appuyez sur la commande au volant .
  - > Le témoin du limiteur de vitesse et la vitesse réglée (5) sur l'écran s'éteignent. La vitesse sélectionnée et mémorisée est donc supprimée de la mémoire et ne peut pas être reprise avec le bouton .

Le conducteur peut alors réguler la vitesse avec la pédale d'accélérateur sans limitation.



## Régulateur adaptatif de vitesse et de distance ACC\*

### Généralités concernant la ACC

Le régulateur adaptatif de vitesse et de distance (ACC – Adaptive Cruise Control) aide le conducteur à maintenir une distance de sécurité au véhicule qui précède. Le régulateur de vitesse permet une conduite plus décontractée sur de long trajets sur autoroute et les longues portions de routes avec une circulation fluide.

Le conducteur règle la vitesse souhaitée et l'intervalle de temps à la voiture qui précède.

Lorsque le radar détecte un véhicule plus lent devant la voiture, la vitesse est automatiquement adaptée en conséquence. Une fois la voie libre, la vitesse de la voiture revient la vitesse sélectionnée.

Si le régulateur adaptatif de vitesse est désactivé ou en mode veille et si la voiture s'approche trop du véhicule qui précède, le conducteur est averti par le contrôle de la distance (voir page 197) de la courte distance.

### ATTENTION

Le conducteur doit toujours rester concentré sur la circulation et intervenir si le régulateur adaptatif de vitesse ne maintient ni une vitesse ni une distance appropriées.

Le régulateur adaptatif de vitesse et de distance ACC ne peut pas traiter toutes les conditions de circulation, climatiques ni l'état de la route.

Lisez l'ensemble de cette section afin de connaître les limites du régulateur adaptatif de vitesse et de distance. Le conducteur doit prendre conscience de ces limites avant d'utiliser le régulateur.

Le conducteur est toujours responsable du respect des distances et de la vitesse, même pendant l'utilisation du régulateur adaptatif de vitesse.

### IMPORTANT

L'entretien des composants du régulateur adaptatif de vitesse et de distance ne doit être effectué que par un atelier. Un atelier Volvo agréé est recommandé.

### Boîte de vitesses automatique

Les voitures avec boîte de vitesses automatique disposent de fonctions améliorées avec

l'assistant dans les embouteillages du régulateur adaptatif de vitesse, voir page 191.

### Fonction

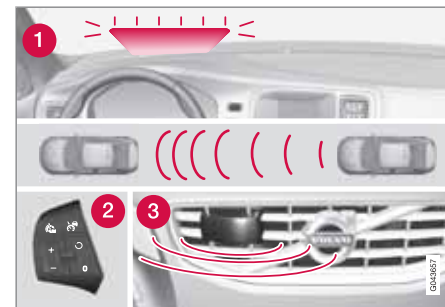

Vue d'ensemble des fonctions<sup>1</sup>.

- 1 Témoin d'avertissement, intervention nécessaire du conducteur pour freiner
- 2 Commandes au volant
- 3 Radar

Le régulateur adaptatif de vitesse et de distance ACC se compose d'un régulateur de vitesse et d'un dispositif de maintien de la distance.

<sup>1</sup> NOTE : l'illustration est simplifiée, les détails peuvent varier selon le modèle de la voiture.



## Régulateur adaptatif de vitesse et de distance ACC\*

### ATTENTION

Le régulateur adaptatif de vitesse et de distance ACC n'est pas un système qui permet d'éviter les collisions. Le conducteur se doit d'intervenir si le système ne détecte pas un véhicule qui précède.

Le régulateur adaptatif de vitesse et de distance n'agit (ne freine) pas pour les êtres humains ni pour les animaux ni pour les petits véhicules, les bicyclettes et les motos. Ni pour les véhicules ou objets circulant en sens inverse, lents ou à l'arrêt.

N'utilisez pas le régulateur adaptatif de vitesse et de distance ACC dans la circulation urbaine ou dense, les carrefours, sur chaussée glissante ou recouverte d'eau ou de neige, en cas d'averse forte (pluie ou neige), de mauvaise visibilité, dans les virages ou les voies d'accélération et de décélération.

La distance au véhicule qui précède est principalement mesurée avec un radar. Le régulateur de vitesse régule la vitesse par des accélérations et de freinages. Il est normal que les freins émettent de faibles bruits lorsque le régulateur de vitesse les utilise.

### ATTENTION

La pédale de frein se déplace lorsque le régulateur de vitesse freine. Ne laissez pas le pied sur la pédale de frein pour éviter de le coincer.

Le régulateur de vitesse s'efforce de suivre le véhicule qui précède sur la même voie à une distance déterminée par le conducteur. Si le radar ne "voit" aucun véhicule qui précède, la voiture adoptera alors la vitesse réglée pour le régulateur de vitesse. Il en va de même si la vitesse du véhicule qui précède dépasse celle réglée dans la régulateur de vitesse.

Le régulateur de vitesse s'efforce de réguler la vitesse en souplesse. Dans les situations nécessitant de brusques freinages, vous devrez freiner vous-même. Cela concerne les différences de vitesse importantes ou si la voiture qui précède freine fortement. En raison des limites du radar, un freinage peut se produire de manière inattendue ou ne pas avoir lieu, voir page 192.

Le régulateur adaptatif de vitesse peut être activé pour suivre un autre véhicule à des vitesses comprises entre 30 km/h<sup>2</sup> et 200 km/h. Si la vitesse devient inférieure à 30 km/h ou si le régime moteur est trop bas, le régulateur adap-

tatif de vitesse passe en mode veille et le freinage automatique cesse. Le conducteur doit alors directement prendre les commandes pour maintenir la distance avec le véhicule qui précède.

### Témoin d'avertissement - intervention nécessaire du conducteur pour freiner

La capacité de freinage du régulateur adaptatif de vitesse et de distance ACC correspond à plus de 40 % de la capacité de freinage de la voiture.

Si la voiture doit freiner avec une force plus importante que ce dont le régulateur de vitesse est capable et que le conducteur ne freine pas, le régulateur de vitesse se sert du témoin de l'anticipation de collision et du répétiteur acoustique (voir page 206) de l'anticipation de collision pour indiquer au conducteur qu'une intervention immédiate est nécessaire.

### NOTE

Le témoin d'avertissement peut être difficile à voir en cas de forte lumière du soleil ou si vous portez des lunettes de soleil.

<sup>2</sup> L'assistant dans les embouteillages (voitures équipées d'une boîte de vitesses automatique) peut être activé entre 0 et 200 km/h, voir page 191.



## Régulateur adaptatif de vitesse et de distance ACC\*

### ATTENTION

Le régulateur de vitesses n'avertit que pour les véhicules détectés par le radar. C'est pourquoi l'avertissement peut ne pas avoir lieu ou être retardé. N'attendez pas l'avertissement. Freinez lorsque c'est nécessaire.

### Routes en pente et/ou fortes charges

N'oubliez pas que le régulateur adaptatif de vitesse est d'abord prévu pour une utilisation en conduite sur des chaussées planes. Le régulateur de vitesse peut rencontrer des difficultés pour maintenir la bonne distance au véhicule qui précède en pente, avec une forte charge ou avec une remorque/caravane. Soyez donc d'autant plus prudent et prêt à freiner.

### Utilisation

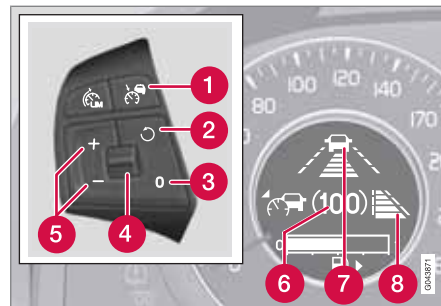

Commandes au volant<sup>3</sup> et écran.

- 1 Régulateur de vitesse - Marche/Arrêt.
- 2 Le mode veille cesse et la vitesse mémorisée est reprise comme référence. Chaque nouvelle pression augmente la vitesse de 1 km/h.
- 3 Mode veille
- 4 Distance temporelle - Augmenter/Réduire.
- 5 Pour activer et ajuster la vitesse (chaque pression augmente ou réduit la vitesse de 5 km/h).
- 6 Vitesse sélectionnée (entre parenthèses = mode veille).

- 7 Distance temporelle - Marche, pendant le réglage.
- 8 Distance temporelle - Marche, après le réglage.

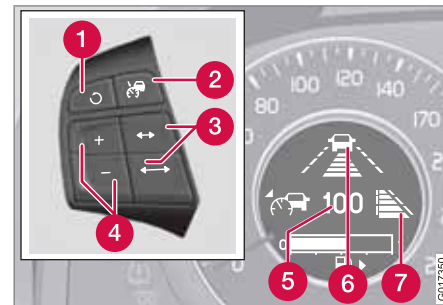

Commandes au volant<sup>4</sup> et écran.

- 1 Le mode veille cesse et la vitesse mémorisée est reprise.
- 2 Régulateur de vitesse - Marche/Arrêt ou Mode veille.
- 3 Distance temporelle - Augmenter/Réduire.
- 4 Activer et régler la vitesse.
- 5 Vitesse sélectionnée (entre parenthèses = mode veille).

<sup>3</sup> Voitures **avec** limiteur de vitesse.

<sup>4</sup> Voitures **sans** limiteur de vitesse. Un réparateur agréé Volvo dispose des informations concernant les réglementations en vigueur sur chaque marché.

\* Option/accessoire, pour de plus amples informations reportez-vous à l'Introduction.



## Régulateur adaptatif de vitesse et de distance ACC\*

- 6 Distance temporelle - Marche, pendant le réglage.
- 7 Distance temporelle - Marche, après le réglage.

### Activer et régler la sensibilité

Activez le régulateur de vitesse en appuyant sur la commande au volant - le témoin s'allume à l'écran. Les parenthèses (6) dans (--) indiquent que le régulateur de vitesse est en mode veille.

Le régulateur de vitesse est ensuite activé avec les touches et qui permettent de mémoriser la vitesse actuelle. Le message (--) sur l'écran devient la vitesse sélectionnée, par exemple 100 sans parenthèses.

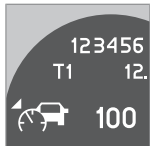

Lorsque le témoin passe à , le radar a détecté un véhicule.

La distance au véhicule qui précède n'est réglée par le régulateur de vitesse que lorsque le témoin (avec voiture) est allumé.

### Modifier la vitesse

En mode activé, la vitesse est ajustée par pas de 5 km/h à chaque pression sur ou . En mode activé, la fonction du bouton est la

même que celle de mais avec une augmentation plus faible de la vitesse. Les dernières pressions sont mémorisées.

### NOTE

Si l'un des boutons du régulateur de vitesse est maintenu enfoncé pendant plus d'une minute, le régulateur de vitesse sera désactivé. Dans ce cas, il faudra couper le moteur pour initialiser le régulateur de vitesse.

Dans certaines situations, il n'est pas possible d'activer le régulateur de vitesse. L'écran indique alors **Régl. vitesse Non disponible**, voir page 194.

### Régler la distance temporelle

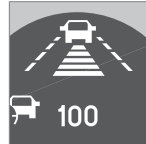

Il est possible de choisir parmi différentes distances temporelles au véhicule qui précède. Elles sont représentées à l'écran par des traits horizontaux (entre 1 et 5) - plus ils sont nombreux, plus la distance temporelle est longue. Un trait correspond à environ 1 seconde et 5 traits à environ 2,5 secondes.

La distance temporelle est augmentée ou réduite avec la molette du volant (ou les bou-

tons / pour les voitures sans limiteur de vitesse).

À basse vitesse, lorsque la distance est courte, le régulateur adaptatif de vitesse et de distance ACC augmente légèrement le délai.

Pour pouvoir suivre la voiture qui vous précède en douceur et confortablement, le régulateur adaptatif de vitesse et de distance ACC permet une légère variation du délai dans certains cas.

Veillez noter qu'une distance temporelle courte laisse au conducteur un court temps de réaction en cas d'événement imprévu dans la circulation.

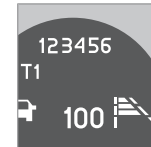

Le nombre de traits correspondant à la distance temporelle apparaît lors du réglage et pendant quelques secondes puis une version réduite du symbole apparaît à droite de l'écran. Le même symbole

apparaît aussi lorsque le contrôle de la distance est activé, voir page 197.



## Régulateur adaptatif de vitesse et de distance ACC\*

### NOTE

Utilisez uniquement la distance temporelle autorisée par la législation routière locale.

Si le régulateur de vitesse ne semble pas réagir à son activation, il se peut que la distance temporelle au véhicule le plus proche empêche la recherche de vitesse.

Pour une distance temporelle donnée, plus la vitesse est élevée et plus la distance en mètres est longue.

### Désactivation temporaire - mode veille

Appuyez sur la commande au volant  pour désactiver temporairement le régulateur de vitesse et le mettre en mode veille. La vitesse réglée est affichée entre parenthèses sur l'écran, (100) par exemple.

### Clavier sans limiteur de vitesse\*

Appuyez sur la commande au volant  pour désactiver provisoirement le régulateur de vitesse et le mettre en mode veille.

### Mode veille en raison d'une intervention du conducteur

Le régulateur de vitesse est temporairement désactivé et mis en mode veille si :

- le frein de route est utilisé
- la pédale d'embrayage est enfoncée pendant plus d'une minute<sup>5</sup>
- le sélecteur de vitesses est mis en position **N** (boîte de vitesses automatique)
- le conducteur maintient une vitesse supérieure à celle réglée plus de 1 minute

Le conducteur doit alors lui-même réguler la vitesse.

Une augmentation temporaire de la vitesse avec la pédale d'accélérateur, par exemple lors d'un dépassement, n'influence pas le réglage du régulateur de vitesse. La voiture reviendra à la vitesse précédemment définie lorsque la pédale d'accélérateur est relâchée.

### Mode veille automatique

Le régulateur adaptatif de vitesse et de distance ACC dépend d'autres systèmes comme la fonction de contrôle de la stabilité et de l'antipatinage (DSTC). Si le fonctionnement de l'un de ces systèmes est interrompu, le régulateur de vitesse sera automatiquement désactivé.

En cas de désactivation automatique, un signal sonore retentit et le message **Régul. vitesse Annulé** apparaît à l'écran. Le conducteur doit

intervenir et adapter la vitesse en fonction du véhicule qui précède.

La désactivation automatique peut être due :

- au régime moteur, trop élevé/bas
- à la vitesse qui baisse sous 30 km/h<sup>6</sup>
- à la perte d'adhérence des roues
- à la température élevée des freins
- au radar recouvert de neige ou gêné par une forte pluie par exemple (ondes bloquées).

### Reprendre la vitesse réglée

Le régulateur de vitesse en mode veille est réactivé avec une pression sur la commande au volant . La vitesse mémorisée en dernier est reprise.

### NOTE

La vitesse peut augmenter brusquement après avoir repris la vitesse réglée avec .

### Désactiver

Le régulateur de vitesse est désactivé avec la commande au volant . La vitesse réglée est

<sup>5</sup> Débrayer ou changer de rapport n'implique pas le passage en mode veille.

<sup>6</sup> Ne concerne pas les voitures avec assistant dans les embouteillages. Elles acceptent l'arrêt complet.



\* Option/accessoire, pour de plus amples informations reportez-vous à l'Introduction.



## Régulateur adaptatif de vitesse et de distance ACC\*

supprimée et ne peut pas être récupérée avec le bouton .

### Clavier sans limiteur de vitesse

Le régulateur de vitesse est désactivé avec la commande au volant  en mode veille ou une longue pression en mode actif. La vitesse réglée est supprimée et ne peut pas être récupérée avec le bouton .

### Assistant dans les embouteillages

Dans les voitures avec boîte de vitesses automatique, le régulateur adaptatif de vitesse offre la fonction d'assistance dans les embouteillages (parfois aussi appelée "Queue Assist").

L'assistant dans les embouteillages offre les fonctions suivantes :

- Intervalle de vitesse plus large
- Changement de cible
- Le freinage automatique cesse à l'arrêt
- Actionnement automatique du frein de stationnement.

Notez que la vitesse minimale réglable pour le régulateur de vitesse est de 30 km/h. Même si le régulateur de vitesse peut suivre un autre véhicule jusqu'à l'arrêt, il est **impossible** de choisir une vitesse inférieure.

### Intervalle de vitesse plus large

#### NOTE

Pour pouvoir activer le régulateur de vitesse, la porte conducteur doit être fermée et la ceinture du conducteur doit être bouclée.

- Avec une boîte de vitesses automatique, le régulateur de vitesse peut suivre un véhicule entre 0 et 200 km/h. De l'arrêt complet à 200 km/h.

#### NOTE

Pour pouvoir activer le régulateur de vitesse à moins de 30 km/h, le véhicule qui précède doit se trouver à une distance raisonnable.

En cas d'arrêts courts dans une circulation très lente ou à un feu de circulation, la conduite est automatiquement reprise après un court arrêt dans les 3 secondes. S'il se passe plus de temps avant que le véhicule qui précède ne se mette en mouvement, le régulateur de vitesse est désactivé et passe en mode veille. Le conducteur doit ensuite réactiver le régulateur de vitesse de la manière suivante :

- Appuyez sur la commande au volant .
- ou

- Enfoncez la pédale d'accélérateur et accélérez jusqu'à au moins 4 km/h (rythme de marche normal).

Le régulateur de vitesse se remettra alors à suivre le véhicule qui précède.

#### NOTE

Le régulateur de vitesse peut maintenir la voiture immobile pendant 2 minutes au maximum. Ensuite, le frein de stationnement est serré et le régulateur de vitesse est désactivé.

- Avant de pouvoir réactiver le régulateur de vitesse, le conducteur doit desserrer le frein de stationnement.

### Changement de cible

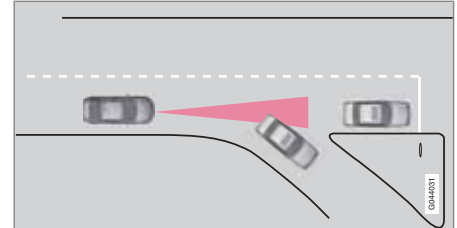

*Si le véhicule cible qui précède change brusquement de direction, la circulation peut être arrêtée un peu plus loin.*



### Régulateur adaptatif de vitesse et de distance ACC\*

Lorsque le régulateur de vitesse suit un autre véhicule à une vitesse **inférieure** à 30 km/h et change de cible pour un véhicule à l'arrêt, il freinera suivant le véhicule à l'arrêt.

#### ATTENTION

Lorsque le régulateur de vitesse suit un autre véhicule à une vitesse **supérieure** à 30 km/h et change de cible pour un véhicule à l'arrêt, il ignorera le véhicule à l'arrêt et adoptera la vitesse réglée.

- Le conducteur doit intervenir et freiner.

#### Mode veille automatique en cas de changement de cible

Le régulateur de vitesse est désactivé est mis en mode veille :

- lorsque la vitesse est inférieure à 15 km/h et que le régulateur de vitesse n'est pas certain que la cible est un véhicule à l'arrêt ou s'il s'agit d'un autre objet (un gendarme couché exemple).
- lorsque la vitesse est inférieure à 15 km/h et que le véhicule qui précède change de direction et que le régulateur de vitesse n'a plus de cible à suivre.

#### Le freinage automatique cesse à l'arrêt

Dans certaines situations, le régulateur de vitesse arrête de freiner à l'arrêt. Cela signifie

que le frein de route n'est plus actionné et que le conducteur doit assurer le freinage lui-même.

Le régulateur de vitesse relâche le frein de route et se met en mode veille lorsque :

- le conducteur met le pied sur la pédale de frein
- le frein de stationnement est serré
- le sélecteur de vitesses est mis en position **P**, **N** ou **R**
- le conducteur met le régulateur de vitesse en mode veille.

#### Actionnement automatique du frein de stationnement

Dans certaines situations, le régulateur de vitesse active le frein de stationnement pour maintenir la voiture immobile.

Cela se produit si :

- le conducteur ouvre la porte ou détache sa ceinture de sécurité
- DSTC passe du mode **Normal** au mode **Sport**
- le régulateur de vitesse à maintenu la voiture à l'arrêt pendant plus de 2 minutes
- le moteur a été coupé
- il y a surchauffe des freins.

#### Le radar et ses limites

Outre le régulateur adaptatif de vitesse, le système d'anticipation de collision avec freinage automatique (voir page 205) et le contrôle de distance (voir page 197) utilisent aussi le radar. Le radar sert à détecter les voitures ou les gros véhicules qui roulent dans la même direction sur la même file.

Une modification du radar peut rendre son utilisation illégale.

#### ATTENTION

Le conducteur doit toujours rester concentré sur la circulation et intervenir si le régulateur adaptatif de vitesse ne maintient ni une vitesse ni une distance appropriées.

Le régulateur adaptatif de vitesse et de distance ACC ne peut pas traiter toutes les conditions de circulation, climatiques ni l'état de la route.

Lisez l'ensemble de cette section afin de connaître les limites du régulateur adaptatif de vitesse et de distance. Le conducteur doit prendre conscience de ces limites avant d'utiliser le régulateur.

Le conducteur est toujours responsable du respect des distances et de la vitesse, même pendant l'utilisation du régulateur adaptatif de vitesse.



## Régulateur adaptatif de vitesse et de distance ACC\*

### ATTENTION

Aucun accessoire ou objet (comme des feux supplémentaires) ne peut être monté devant la calandre.

### ATTENTION

Le régulateur adaptatif de vitesse et de distance ACC n'est pas un système qui permet d'éviter les collisions. Le conducteur se doit d'intervenir si le système ne détecte pas un véhicule qui précède.

Le régulateur adaptatif de vitesse et de distance n'agit (ne freine) pas pour les êtres humains ni pour les animaux ni pour les petits véhicules, les bicyclettes et les motos. Ni pour les véhicules ou objets circulant en sens inverse, lents ou à l'arrêt.

N'utilisez pas le régulateur adaptatif de vitesse et de distance ACC dans la circulation urbaine ou dense, les carrefours, sur chaussée glissante ou recouverte d'eau ou de neige, en cas d'averse forte (pluie ou neige), de mauvaise visibilité, dans les virages ou les voies d'accélération et de décélération.

La capacité du radar à détecter un véhicule qui précède est fortement réduite :

- si le radar est bloqué et ne peut ainsi pas détecter les autres véhicules par exemple en cas de forte pluie ou si de la neige fon-

due ou d'autres éléments se sont amassés devant le radar.

### NOTE

Maintenez la surface devant le radar propre.

- si la vitesse du véhicule qui précède diffère trop de celle de votre voiture.

### Exemples de situations pour lesquelles le régulateur de vitesse ne fonctionne pas parfaitement

Le champ de vision du radar est limité. Dans certaines situations, le véhicule peut être détecté trop tard voire pas du tout.

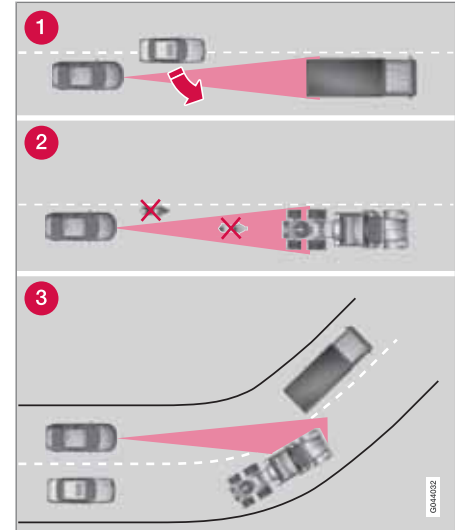

Champ de vision de l'ACC



# 04 Confort et plaisir de conduire

## Régulateur adaptatif de vitesse et de distance ACC\*

- ❶ Parfois, le radar détectera tardivement un véhicule proche, un véhicule qui se place entre vous et le véhicule qui se trouvait devant vous, par exemple.
- ❷ Les petits véhicules, comme les motos, ou les véhicules qui ne circulent pas au centre du couloir de circulation risquent de ne pas être détectés.

- ❸ Dans les virages, le radar peut détecter un autre véhicule ou perdre le véhicule détecté.

### Recherche de pannes et mesure

Si l'écran affiche le message **Radar bloqué** Voir manuel, cela signifie que les signaux du radar sont bloqués et qu'il ne peut pas détecter les véhicules qui vous précèdent.

Cela signifie que les fonctions du régulateur adaptatif de vitesse et de distance ACC, du contrôle de la distance et de l'anticipation de collision avec freinage automatique CWAB ne fonctionnent pas.

Le tableau suivant indique les causes possibles de l'affichage du message et la mesure à prendre.

Cause	Mesure
La surface du radar dans la calandre est sale ou recouverte de glace ou de neige.	Nettoyez la surface du radar dans la calandre pour éliminer la saleté, la glace ou la neige.
Une forte averse de pluie ou chute de neige bloque les signaux du radar.	Aucune mesure. Parfois, le radar peut ne pas fonctionner en cas de fortes intempéries.
L'eau ou la neige sur la chaussée tourbillonne et bloque les signaux du radar.	Aucune mesure. Parfois, le radar peut ne pas fonctionner si la chaussée est très mouillée ou s'il y a beaucoup de neige.
La surface du radar a été nettoyée mais le message reste affiché.	Patientez. Il peut se passer plusieurs minutes avant que le radar ne détecte qu'il n'est plus bloqué.





### Témoins et messages à l'écran

Témoin	Message	Signification
		Mode veille ou mode actif sans aucun véhicule détecté.
		Mode actif avec véhicule détecté auquel le régulateur de vitesse adapte la vitesse.

\* Option/accessoire, pour de plus amples informations reportez-vous à l'Introduction.



### Régulateur adaptatif de vitesse et de distance ACC\*

Témoin	Message	Signification
		Distance temporelle activée, pendant le réglage.
		Distance temporelle activée, après le réglage.
	<b>DSTC Normal puisque'inclus dans le régula- teur de vitesse</b>	Le régulateur de vitesse ne peut pas être activé avant que la fonction de contrôle de la stabilité et de la traction (DSTC) a été mise en mode Normal - voir page 179.
	<b>Régl. vitesse Annulé</b>	Le régulateur de vitesse a été désactivé. Le conducteur doit lui-même réguler la vitesse.
	<b>Régl. vitesse Non disponible</b>	L'activation du régulateur de vitesse est impossible. Cela peut être dû, par exemple : <ul style="list-style-type: none"> <li>• à la température élevée des freins</li> <li>• au radar recouvert de neige ou d'eau de pluie par exemple.</li> </ul>
	<b>Radar bloqué Voir manuel</b>	Le régulateur de vitesse est provisoirement hors service. <ul style="list-style-type: none"> <li>• Le radar est bloqué et ne peut pas détecter les autres véhicules en cas de forte pluie ou de neige fondue déposée devant le capteur par exemple.</li> </ul> Plus d'informations sur les limites du radar, voir page 192.
	<b>Régl. vitesse Répar deman- dée</b>	Le régulateur de vitesse est hors service. <ul style="list-style-type: none"> <li>• Contactez un atelier. Un atelier Volvo agréé est recommandé.</li> </ul>



### Régulateur adaptatif de vitesse et de distance ACC\*

Témoin	Message	Signification
	<p><b>Appuyer frein pour tenir arrêt</b> + alarme sonore</p> <p>(uniquement avec l'assistant dans les embouteillages)</p>	<p>La voiture est à l'arrêt et le régulateur de vitesse desserrera le frein de route pour laisser le frein de stationnement se charger de maintenir la voiture immobile. Mais un problème dans le frein de stationnement fait que la voiture se met bientôt en mouvement.</p> <ul style="list-style-type: none"><li>Le conducteur doit freiner lui-même. Le message reste et l'alarme retentit jusqu'à ce que le conducteur enfonce la pédale de frein ou utilise la pédale d'accélérateur.</li></ul>
	<p><b>Inf. à 30 km/h Suit seulement</b></p> <p>(uniquement avec l'assistant dans les embouteillages)</p>	<p>Apparaît si vous essayer d'activer le régulateur de vitesse à une vitesse inférieure à 30 km/h sans qu'il n'y ait de véhicule à la distance d'activation vers l'avant (env. 30 m).</p>

\* Option/accessoire, pour de plus amples informations reportez-vous à l'Introduction.



## Contrôle de la distance\*

### Généralités

Le contrôle de la distance (Distance Alert) est une fonction qui indique au conducteur la distance temporelle au véhicule qui précède.

Le contrôle de la distance est actif lorsque la vitesse est supérieure à 30 km/h et ne réagit qu'au véhicules qui précèdent votre véhicule et roulent dans la même direction. Pour les véhicules lents, à l'arrêt ou circulant en sens inverse, aucune informations n'est fournie.



Témoin d'avertissement orange<sup>1</sup>.

Un témoin d'avertissement orange s'allume sur le pare-brise si la distance au véhicule qui précède est inférieure à la distance temporelle réglée.

### NOTE

Le contrôle de la distance est désactivé lorsque le régulateur adaptatif de vitesse est activé.

### ATTENTION

Le contrôle de la distance ne réagit que si la distance au véhicule qui précède est plus courte que la valeur réglée. La vitesse de votre voiture n'a aucune importance.

### Utilisation



Appuyez sur le bouton de la console centrale pour activer ou désactiver la fonction. Une

diode allumée sur le bouton indique que la fonction est activée.

Certaines combinaisons d'options ne permettent pas de disposer d'un bouton sur la console centrale. Dans ce cas, la fonction est gérée dans le système de menu **MY CAR** sous **Paramètres** → **Paramètres du véhicule** → **Distance d'avertissement**. Pour une description du système de menus, voir page 153.)

<sup>1</sup> NOTE : l'illustration est simplifiée, les détails peuvent varier selon le modèle de la voiture.



## Contrôle de la distance\*

### Régler la distance temporelle

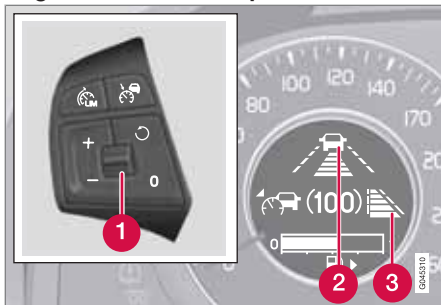

Commandes et écran pour la distance temporelle.

- 1 Distance temporelle - Augmenter/réduire. Appuyez vers le haut pour augmenter et vers le bas pour réduire.
- 2 Distance temporelle - Marche (pendant le réglage).
- 3 Distance temporelle - Marche (après le réglage).



Il est possible de choisir parmi différentes distances temporelles au véhicule qui précède. Elles sont représentées à l'écran par des traits horizontaux (entre 1 et 5) - plus ils sont nombreux, plus la distance

temporelle est longue. Un trait correspond à environ 1 seconde au véhicule qui précède et 5 traits à environ 2,5 secondes.

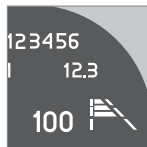

Le nombre de traits correspondant à la distance temporelle apparaît lors du réglage et pendant quelques secondes puis une version réduite du symbole apparaît à droite de l'écran. Le même symbole

apparaît aussi lorsque le régulateur adaptatif de vitesse et de distance ACC est activé.

### **i** NOTE

Pour une distance temporelle donnée, plus la vitesse est élevée et plus la distance en mètres est longue.

La distance temporelle réglée sert aussi pour le régulateur adaptatif de vitesse et de distance ACC, voir page 188.

Utilisez uniquement la distance temporelle autorisée par la législation routière locale.

### Limites

Cette fonction utilise le même radar que le régulateur adaptatif de vitesse et de distance ACC et l'anticipation de collision. Pour de plus amples informations concernant le radar et ses limites, voir page 192.

### **i** NOTE

La lumière forte du soleil, les reflets, les fortes variations lumineuses et le port de lunettes de soleil peuvent empêcher de voir l'avertissement sur le pare-brise.

Le mauvais temps et les routes sinueuses peuvent affecter les capacités du radar à détecter les véhicules qui vous précèdent.





La taille du véhicule est aussi un facteur important pour la détection (les motos par exemples). Ce problème peut faire que le témoin d'avertissement s'allume à une distance plus courte que celle réglée ou à l'absence totale d'avertissement.

Des vitesses très élevées peuvent aussi entraîner l'allumage du témoin à des distances plus courtes que celle réglée en raison des limites de la portée du capteur.



### Contrôle de la distance\*

#### Témoins et messages à l'écran

Témoin	Message	Signification
		Distance temporelle réglée pendant l'ajustement.
		Distance temporelle réglée après l'ajustement.
	<b>Radar bloqué Voir manuel</b>	<p>Le contrôle de la distance est provisoirement hors service.</p> <p>Le radar est bloqué et ne peut pas détecter les autres véhicules en cas de forte pluie ou de neige fondue déposée devant le capteur par exemple.</p> <p>Plus d'informations sur les limites du radar, voir page 192.</p>
	<b>Avert. collision Répar demandée</b>	<p>Les systèmes de contrôle de la distance et d'anticipation de collision avec freinage automatique sont entièrement ou partiellement hors fonction.</p> <p>Contactez un atelier si le message reste affiché. Un atelier Volvo est recommandé.</p>



### City Safety™

#### Généralités

City Safety™ est une fonction qui aide le conducteur à éviter une collision dans les embouteillages par exemple, lorsque les changements dans la circulation en aval combinés à l'inattention peuvent entraîner un incident.

Cette fonction est active aux vitesses inférieures à 30 km/h et aide le conducteur en freinant automatiquement la voiture en cas de risque de collision avec le véhicule qui précède si le conducteur ne réagit pas à temps avec un freinage et/ou une manœuvre d'évitement.

City Safety™ est activé dans les cas où le conducteur devrait déjà avoir commencé à freiner. Ainsi, cette fonction ne peut pas assister le conducteur dans toutes les situations.

City Safety™ est conçu pour être activé aussi tard que possible pour éviter toute intervention inutile.

City Safety™ ne doit pas servir à modifier le mode de conduite du conducteur. Si le conducteur ne se fie qu'au système et laisse City Safety™ freiner, une collision finira par se produire, tôt ou tard.

Le conducteur et les passagers ne remarquent le système City Safety™ qu'en cas de situation très proche d'une collision.

Si la voiture est aussi équipée du Système d'anticipation de collision avec freinage automatique\*, ces deux systèmes sont complémentaires. Pour de plus amples informations concernant l'anticipation de collision avec freinage automatique, voir page 205.

#### ! IMPORTANT

L'entretien et le remplacement de composants de City Safety™ ne peuvent être effectués que par un atelier. Un atelier Volvo agréé est recommandé.

#### ! ATTENTION

City Safety™ ne fonctionne pas dans toutes les situations de conduite, de circulation ni pour toutes les conditions météorologiques et l'état de la chaussée.

City Safety™ ne réagit pas aux véhicules qui roulent dans une direction différente de la vôtre, ni aux petits véhicules tels que bicyclettes, motos ni aux êtres humains et animaux.

City Safety™ peut éviter une collision lorsque la différence de vitesse est inférieure à 15 km/h. Si la différence de vitesse est supérieure, il ne pourra que réduire les effets de la collision. Pour obtenir la pleine puissance de freinage, le conducteur doit enfoncer la pédale de frein.

N'attendez jamais l'intervention de City Safety™. Le conducteur est toujours responsable du respect des distances et de la vitesse.



## Fonction



Fenêtre d'émission et de réception du capteur laser<sup>1</sup>.

City Safety™ détecte la circulation devant la voiture grâce au capteur laser installé sur le bord supérieur du pare-brise. En cas de risque imminent de collision, City Safety™ freinera automatiquement la voiture. Le freinage peut être très brusque.

Si la différence de vitesse est comprise entre 4 et 15 km/h par rapport à celle de la voiture qui précède, City Safety™ peut éviter complètement une collision.

City Safety™ active un freinage court et puissant et arrête la voiture normalement juste derrière le véhicule qui précède. Pour la majorité

des conducteurs, cette situation est considérablement différente d'un style de conduite normal et peut être désagréable.

Si la différence de vitesse entre les véhicule est supérieure à 15 km/h, City Safety™ ne pourra pas éviter seul la collision. Pour obtenir une puissance de freinage totale, le conducteur devra appuyer sur la pédale de frein auquel cas il devient alors possible d'éviter une collision même avec une différence de vitesse supérieure à 15 km/h.

Lorsque la fonction est activée et freine, l'écran du tableau de bord affiche un message indiquant que la fonction est/a été active.

### **i** NOTE

Les feux stop s'allument lorsque City Safety™ freine.

## Utilisation

### **i** NOTE

La fonction City Safety™ est toujours activée après le démarrage du moteur, avec les positions de contact I et II (voir page 84 concernant les position de contact).

### Activation et désactivation

Dans certaines situations, il peut être souhaitable de désactiver City Safety™, par exemple où des branches à feuilles peuvent balayer le capot moteur et/ou le pare-brise.

Après le démarrage du moteur, City Safety™ peut être désactivé de la manière suivante :

Naviguez avec **MY CAR** sur l'écran de la console centrale et le système de menu jusqu'à **Paramètres** → **Paramètres du véhicule** → **Système d'assistance à la conduite** → **City Safety**. Sélectionnez l'option **Off**. Pour de plus amples informations concernant le menu **MY CAR**, voir page 153.

Au démarrage suivant, la fonction sera toutefois à nouveau activée, même si elle était désactivée à la coupure du moteur.

<sup>1</sup> NOTE : l'illustration est simplifiée, les détails peuvent varier selon le modèle de la voiture.



### City Safety™

#### ATTENTION

Le capteur laser émet un faisceau laser même lorsque City Safety™ a été manuellement désactivé.

Pour réactiver City Safety™ :

- Suivez la même procédure que pour la désactivation mais sélectionnez l'option **On**.

#### Limites

Le capteur de City Safety™ est conçu pour détecter les voitures et autres gros véhicules situés devant la voiture et fonctionne aussi bien de jour que de nuit.

Le capteur a toutefois des limites et fonctionne moins bien en cas de chute de neige importante ou de forte averse, dans un brouillard épais ou dans un nuage de neige ou de poussière dense. La buée, la saleté, la glace ou la neige sur le pare-brise peuvent perturber la fonction.

Des objets suspendus (drapeau) sur les objets saillants chargés ou les accessoires tels que feux supplémentaires et pare-buffles qui dépassent au-dessus du niveau du capot limitent la fonction.

Le faisceau infrarouge du capteur de City Safety™ mesure la réflexion de la lumière. Le capteur ne peut pas voir les objets avec une faible réflexion. Les parties arrière des véhicules réfléchissent généralement assez la lumière grâce à la plaque d'immatriculation et aux catadioptres des feux arrière.

En cas de chaussée glissante, la distance de freinage s'allonge, ce qui a pour effet de réduire la faculté du City Safety™ à éviter une collision. Dans de telles situations, les systèmes ABS et DSTC agiront au mieux pour offrir la meilleure force de freinage tout en conservant la stabilité.

City Safety™ ne peut pas être activé lorsque la voiture recule.

City Safety™ n'est pas activé à basse vitesse (inférieure à 4 km/h). Ainsi le système n'intervient pas dans les situations où le véhicule qui précède se rapproche très lentement, lors d'une manœuvre de stationnement par exemple.

Les commandes activées par le conducteur sont toujours prioritaires, ainsi City Safety™ n'intervient pas dans les situations où le conducteur actionne clairement la direction, les freins ou l'accélérateur, même si une collision est inévitable.

Lorsque City Safety™ a permis d'éviter une collision avec un objet immobile, la voiture reste à l'arrêt pendant au plus 1,5 seconde. Si la voiture a été freinée à cause d'un véhicule en mouvement, la vitesse est réduite pour atteindre celle du véhicule qui précède.

Sur les voitures avec boîte de vitesses manuelle, le moteur s'arrête lorsque City Safety™ a arrêté la voiture sauf si le conducteur enfonce la pédale d'embrayage avant.

#### NOTE

- Maintenez la surface du pare-brise située devant le capteur laser propre et dépourvue de glace, de neige ou de saleté (reportez-vous à l'illustration indiquant l'emplacement du capteur en page 201).
- Ne collez ni ne montez aucun objet sur le pare-brise devant le capteur laser
- Éliminez la glace et la neige sur le capot moteur. La couche de glace et de neige ne doit pas dépasser 5 cm.

#### Recherche de pannes et mesure

Si l'écran du tableau de bord affiche le message **Pare-brise Capteurs bloqués**, le capteur laser est alors "bloqué" et ne peut pas détecter les véhicules devant la voiture ce qui



signifie que City Safety™ ne peut pas fonctionner.

Cependant, le message **Pare-brise Capteurs bloqués** n'apparaît pas dans toutes les situations pour lesquelles le capteur est bloqué. Le conducteur doit donc être attentif et maintenir le pare-brise et la zone située devant le capteur laser propres.

Le tableau suivant présente les causes possibles de l'apparition du message ainsi que des mesures appropriées.

Cause	Mesure
La zone devant le capteur laser sur le pare-brise est sale ou recouverte de glace ou de neige.	Nettoyez la zone du pare-brise située devant le capteur pour éliminer, saleté, glace et neige.
Le champ de vision du capteur laser est bloqué.	Éliminez l'objet en cause.

### ! IMPORTANT

Si une fissure, une rayure ou un éclat se produit sur la zone du pare-brise située devant l'une des "fenêtres" du capteur laser sur une surface de 0,5 x 3,0 mm (ou supérieure), contactez un atelier pour faire réparer ou remplacer le pare-brise (reportez-vous à l'illustration de l'emplacement du capteur en page 201). Un atelier Volvo agréé est recommandé.

Si aucune mesure n'est prise, les performances de City Safety™ seront réduites.

Pour éviter une réduction des performances de City Safety™, les conditions suivantes sont également valables :

- Il convient de poser un pare-brise homologué par Volvo ou de même type en cas de remplacement
- Il convient de poser des essuie-glace homologués par Volvo ou de même type en cas de remplacement.

### Capteur laser

Le système City Safety™ comprend un capteur qui émet un faisceau laser. Prenez contact avec un atelier qualifié en cas de panne ou de besoin d'entretien du capteur laser. Un atelier Volvo agréé est recommandé.

### ⚠ ATTENTION

Ne regardez jamais dans le capteur laser (qui émet un faisceau laser invisible) à une distance égale ou inférieure à 100 mm avec un dispositif grossissant comme une loupe, un microscope, un objectif ou tout autre instrument optique (l'illustration de la page 201 montre l'emplacement du capteur).

Pour de plus amples informations concernant le capteur laser, voir page 11.







### Témoins et messages à l'écran

Lorsque City Safety™ freine automatique, un ou plusieurs témoins du tableau de bord peuvent s'allumer en association à l'apparition d'un message sur l'écran.

Un message texte peut être supprimé par une courte pression sur le bouton **READ** du levier des clignotants.



### City Safety™

Témoin	Message	Signification/Mesure
 	Freinage auto par City Safety	City Safety™ freine ou a effectué un freinage automatique.
 	Pare-brise Capteurs bloqués	Le capteur laser est temporairement hors fonction, bloqué par un objet/élément quelconque. <ul style="list-style-type: none"><li>Retirez l'objet qui bloque le capteur et/ou nettoyez le pare-brise.</li></ul> Plus d'informations sur les limites du capteur laser, voir page 202.
 	City Safety Répar demandée	City Safety™ est hors fonction. <ul style="list-style-type: none"><li>Contactez un atelier si le message reste affiché. Un atelier Volvo est recommandé.</li></ul>

**Système d'anticipation de collision avec freinage automatique et Pedestrian detection\*****Généralités**

Le système d'anticipation de collision avec freinage automatique et détection des piétons (Collision Warning with Full Auto Brake and Pedestrian Detection) est un assistant qui avertit le conducteur en cas de risque de collision avec un piéton ou avec le véhicule qui précède et roule dans le même sens.

Le système d'anticipation de collision offre les trois fonctions suivantes.

- **L'anticipation de collision** - avertit le conducteur de l'imminence d'une collision.
- **L'assistance au freinage** - aide le conducteur à freiner efficacement dans une situation critique.
- **Le frein automatique** - freinera la voiture automatiquement la voiture en cas de risque de collision avec un piéton ou avec le véhicule qui précède si le conducteur ne réagit pas à temps avec un freinage et/ou une manœuvre d'évitement. La fonction de freinage automatique peut empêcher une collision ou réduire la vitesse lors de la collision.

L'anticipation de collision est activée dans les cas où le conducteur devrait déjà avoir commencé à freiner. Ainsi, cette fonction ne peut pas assister le conducteur dans toutes les situations.

L'anticipation de collision avec freinage automatique est conçue pour être activée aussi tard que possible pour éviter toute intervention inutile.

L'anticipation de collision ne doit pas servir à modifier le style de conduite du conducteur. Si le conducteur ne se fie qu'au système et laisse l'anticipation de collision avec freinage automatique freiner, une collision finira par se produire, tôt ou tard.

L'anticipation de collision et City Safety™ sont complémentaires. Pour de plus amples informations concernant City Safety™, voir page 200.

**IMPORTANT**

L'entretien des composants du système d'anticipation de collision ne doit être effectué que par un atelier. Un atelier Volvo agréé est recommandé.

**ATTENTION**

Aucun système automatique ne peut garantir à 100 % un fonctionnement correct dans toutes les situations. Ne testez jamais le Système de freinage automatique sur des personnes. Il y a risque de blessure et danger de mort.

**ATTENTION**

Le système d'anticipation de collision ne fonctionne pas dans toutes les situations de conduite, de circulation ni pour toutes les conditions météorologiques et l'état de la



## Système d'anticipation de collision avec freinage automatique et Pedestrian detection\*

chaussée. Le système d'anticipation de collision ne réagit pas aux véhicules qui roulent dans une autre direction que la vôtre, ni aux animaux.

Les avertissements ne sont émis qu'en cas de risque élevé de collision. La section Fonction et celle qui la suit vous informe sur les limites dont le conducteur doit être conscient avant utilisation du système d'anticipation de collision avec freinage automatique.

L'avertissement et l'intervention du freinage pour les piétons sont désactivés aux vitesses supérieures à 80 km/h.

L'avertissement et l'intervention du freinage pour les piétons ne fonctionnent pas dans l'obscurité ni dans les tunnels, même en présence d'éclairage sur la voie publique.

La fonction de freinage automatique peut empêcher une collision ou réduire la vitesse au moment de la collision. Afin d'assurer un effet total du freinage, le conducteur doit toujours appuyer sur la pédale de frein, même si le frein automatique est en action.

N'attendez jamais un avertissement de collision. Le conducteur est toujours responsable du maintien de la distance correcte et du respect des vitesses, même si en cas d'utilisation du système d'anticipation de collision avec freinage automatique.

### Fonction

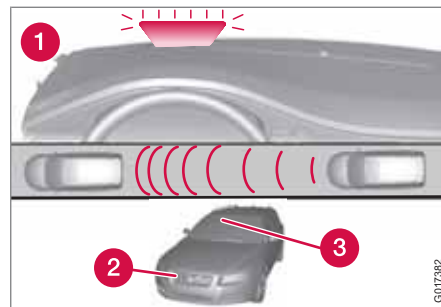

Vue d'ensemble des fonctions<sup>1</sup>.

- 1 Avertissement visuel en cas de risque de collision
- 2 Radar
- 3 Capteur de caméra

### Système d'anticipation de collision

Le radar et le capteur de caméra détectent les piétons, les véhicules à l'arrêt et les véhicules qui vous précèdent et qui circulent dans le même sens que vous.

En cas de risque de collision avec un piéton ou un tel véhicule, vous êtes averti par un témoin rouge clignotant et un signal sonore.

### Assistance au freinage

Si le risque de collision augmente encore après l'avertissement de collision, l'assistance de freinage est déclenchée. L'assistance de freinage prépare le système de freinage pour un freinage rapide et les freins sont légèrement serrés, ce qui peut être ressenti comme un faible à-coup.

Si la pédale de frein est enfoncée suffisamment vite, le freinage aura lieu à pleine puissance.

L'assistance de freinage amplifie également le freinage du conducteur si le système estime que le freinage n'est pas suffisant pour éviter la collision.

### Frein automatique

À ce moment, si le conducteur n'a pas commencé une manœuvre d'évitement et si le risque de collision est imminent, la fonction de freinage automatique intervient sans que le conducteur n'ait à toucher la pédale de frein. Le freinage a lieu avec pleine puissance pour réduire la vitesse de collision ou avec une puissance limitée si elle suffit à éviter la collision.

<sup>1</sup> NOTE : l'illustration est simplifiée, les détails peuvent varier selon le modèle de la voiture.

\* Option/accessoire, pour de plus amples informations reportez-vous à l'Introduction.

**Systeme d'anticipation de collision avec freinage automatique et Pedestrian detection\*****Utilisation**

Les réglages sont effectués dans **MY CAR** avec l'écran de la console centrale et les menus. Pour de plus amples informations sur l'utilisation du système de menus, voir page 153.

**i NOTE**

Les fonction d'assistance de freinage et de frein automatique sont toujours activées. Elles ne peuvent pas être désactivées.

**Activation et désactivation**

Pour choisir si l'alarme collision doit être activée ou non : Naviguez avec le système de menu **MY CAR** sur l'écran de la console centrale jusqu'à **Paramètres** → **Paramètres du véhicule** → **Système d'assistance à la conduite** → **Avertissement de collision**.

Pour de plus amples informations concernant le système de menus, voir page 153.

Une fonction activée est testée à chaque démarrage du moteur. Ce test se manifeste par l'allumage bref des points lumineux du témoin d'avertissement.

Au démarrage, le réglage est conservé et reste donc comme à la coupure du moteur.

**Activer/désactiver les signaux d'avertissement**

Le témoin d'avertissement est automatiquement allumé au démarrage du moteur si le système est en marche.

L'avertissement sonore peut être activé/désactivé séparément avec les options **Activé** et **Désactivé** dans le système de menu **MY CAR** sous **Paramètres** → **Paramètres du véhicule** → **Système d'assistance à la conduite** → **Son d'avertissement si risque de collision**.

**Régler la distance d'avertissement**

La distance d'avertissement permet de régler la distance à laquelle les avertissements visuel et acoustique sont déclenchés. Sélectionnez l'une des options **Longue**, **Normale** ou **Courte** dans le système de menu **MY CAR** sous **Paramètres** → **Paramètres du véhicule** → **Système d'assistance à la conduite** → **Avertissement de collision** → **Distance d'avertissement**.

La distance d'avertissement détermine la sensibilité du système. La distance d'avertissement **Longue** permet d'obtenir un avertissement plus anticipé. Essayez d'abord avec **Longue** et, si ce réglage entraîne de trop nombreux avertissements qui, dans certaines situ-

ations, peuvent être énervants, passez au réglage **Normale**.

Utilisez le réglage **Courte** uniquement dans des cas exceptionnels comme en cas de conduite dynamique.

**i NOTE**

Lorsque le régulateur de vitesse adaptatif est utilisé, il emploiera le témoin d'avertissement et l'avertissement sonore sont également même si le système d'anticipation de collision est désactivée.

Le système d'anticipation de collision avertit le conducteur en cas de risque de collision mais la fonction ne peut pas réduire le temps de réaction du conducteur.

Pour que le système d'anticipation de collision soit efficace, conduisez toujours avec le contrôle de la distance réglé sur la distance temporelle 4 - 5, voir page 197.

**i NOTE**

Même si la distance d'avertissement est réglée sur **Longue**, les avertissements peuvent parfois être perçus comme tardifs. Par exemple en cas de différence de vitesse importante ou si al voiture qui vous précède freine brusquement.



### Système d'anticipation de collision avec freinage automatique et Pedestrian detection\*

#### Vérifier les réglages

Il est toujours possible de contrôler les réglages actuels sur l'écran de la console centrale. Naviguez avec le système de menu **MY CAR** sous **Paramètres** → **Paramètres du véhicule** → **Système d'assistance à la conduite** → **Avertissement de collision**, voir page 153.

#### Limites

Le système d'anticipation de collision est actif à partir d'environ 4 km/h.

L'avertissement visuel peut être difficile à voir en cas de forte lumière du soleil, de reflets, de port de lunettes de soleil ou si le conducteur ne regarde pas droit devant soi. L'avertissement sonore doit donc toujours être activé.

En cas de chaussée glissante, la distance de freinage s'allonge, ce qui a pour effet de réduire la faculté à éviter une collision. Dans de telles situations, les systèmes ABS et DSTC agiront au mieux pour offrir la meilleure force de freinage tout en conservant la stabilité.

#### NOTE

Le signal d'avertissement visuel peut être temporairement mis hors service en cas de température élevée dans l'habitacle en raison de la forte lumière du soleil. Dans ce cas, l'avertisseur sonore est activé même s'il est désactivé dans le système de menus.

- Les avertissements peuvent ne pas apparaître si la distance est très courte ou si les mouvements de volant et pédales sont importants, en cas d'une conduite active.

#### ATTENTION

Les avertissements et le freinage peuvent être retardés, ne pas apparaître ou se déclencher inutilement si les conditions font que le radar ou le capteur de la caméra ne peut pas détecter le véhicule correctement.

Le système de capteurs a une portée limitée en ce qui concerne les piétons et le système émet des avertissement et procède à des freinage jusqu'à 50 km/h. Pour les véhicules à l'arrêt ou lents, les avertissements et les freinages ne sont efficace que jusqu'à 70 km/h.

Les avertissement pour les véhicules immobiles ou lents peuvent être désactivés en raison de l'obscurité ou d'une mauvaise visibilité.

Le système d'anticipation de collision utilise le même radar que le régulateur adaptatif de vitesse et de distance ACC. Pour de plus amples informations concernant le radar et ses limites, voir page 192.

Si les avertissements sont trop fréquents et gênants, il est possible de réduire la distance d'avertissement. Dans ce cas, le système avertit plus tard, ce qui permet de réduire le nombre d'avertissements.

L'anticipation de collision avec freinage automatique ne peut pas être activé lorsque la voiture recule.

L'anticipation de collision avec freinage automatique n'est pas activé à basse vitesse (inférieure à 4 km/h). Ainsi le système n'intervient pas dans les situations où le véhicule qui précède se rapproche très lentement, lors d'une manœuvre de stationnement par exemple.

Les commandes activées par le conducteur sont toujours prioritaires, ainsi l'anticipation de collision avec freinage automatique n'intervient pas dans les situations où le conducteur actionne clairement la direction, les freins ou l'accélérateur, même si une collision est inévitable.

Lorsque le frein automatique a permis d'éviter une collision avec un objet immobile, la voiture reste à l'arrêt pendant au plus 1,5 seconde. Si

\* Option/accessoire, pour de plus amples informations reportez-vous à l'Introduction.



## Système d'anticipation de collision avec freinage automatique et Pedestrian detection\*

la voiture a été freinée à cause d'un véhicule en mouvement, la vitesse est réduite pour atteindre celle du véhicule qui précède.

Sur les voitures avec boîte de vitesses manuelle, le moteur s'arrête lorsque le frein automatique a arrêté la voiture sauf si le conducteur enfonce la pédale d'embrayage avant.

### Limites du capteur de la caméra

Le capteur de la caméra de la voiture est utilisée par les trois fonctions suivantes : Système d'anticipation de collision avec freinage automatique CWAB, contrôle d'alerte de vigilance du conducteur (Driver Alert Control), voir page 213 et alerte franchissement de ligne LDW (Lane Departure Warning), voir page 217.



### NOTE

Retirez la glace, la neige, la buée et la saleté de la zone devant le capteur de la caméra sur le pare-brise.

Ne collez rien et ne montez aucun élément sur le pare-brise, devant le capteur de la caméra, cela réduirait ou annulerait le fonctionnement des systèmes dépendant de la caméra.

Le capteur de la caméra est limité tout comme l'œil humain, c'est à dire qu'il "voit" moins bien

dans l'obscurité, en cas de forte chute de neige ou de pluie ou de brouillard épais par exemple. Dans de telles conditions, les fonctions associées à la caméra peuvent être considérablement réduites voire provisoirement désactivées.

Un fort contre-jour, des reflets sur la chaussée, une chaussée sale ou un marquage au sol imprécis peuvent aussi réduire considérablement les fonctions qui utilisent le capteur de la caméra : pour détecter les voies, les piétons et les autres véhicules par exemple.

Si la température est très élevée, la caméra est temporairement désactivée pendant environ 15 minutes après le démarrage du moteur pour protéger la fonction de la caméra.

### Détection des piétons (Pedestrian detection)

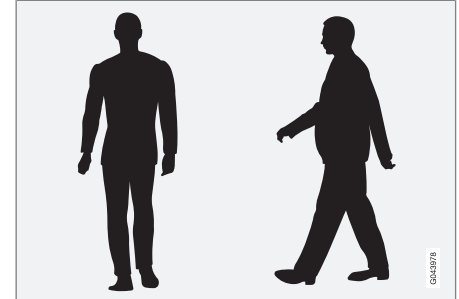

Exemples parfaits de ce que le système considère comme piéton avec une structure corporelle bien dessinée.

Pour un fonctionnement optimal du système, il faut que la fonction qui identifie les piétons reçoive une information homogène d'une silhouette. Cela implique la possibilité de différencier la tête, les bras, les épaules, le tronc, la partie inférieure du corps, le tout avec un type de comportement humain.

Si la caméra ne peut pas voir une grande partie du corps, elle ne détectera pas le piéton.



## Système d'anticipation de collision avec freinage automatique et Pedestrian detection\*

- Pour qu'un piéton puisse être détecté, son entière silhouette doit être visible et avoir une hauteur d'au moins 80 cm.
- Le système ne pourra pas détecter un piéton qui porte de gros objets.
- La capacité du capteur de la caméra à détecter les piétons est limitée au lever et coucher de soleil, exactement comme pour l'œil humain.
- La capacité de la caméra à détecter les piétons est désactivée lors de la conduite dans l'obscurité et les tunnels, même en présence d'éclairage sur la voie publique.

### ATTENTION

Le système d'anticipation de collision avec frein automatique et Pedestrian detection est un système d'assistance.

Il ne peut pas détecter tous les piétons dans toutes les circonstances. Il ne détecte pas les piétons partiellement cachés, les personnes de petite taille, les enfants (moins de 80 cm) ni les personnes dont les vêtements dissimulent la silhouette.

- Le conducteur a toujours la responsabilité du déplacement de son véhicule : comportement correct, distance de sécurité adaptée à la vitesse.

### Recherche de pannes et mesure

Si l'écran affiche le message **Pare-brise Capteurs bloqués**, cela signifie que le capteur de la caméra est bloqué et qu'il ne peut pas détecter les piétons et le marquage au sol devant la voiture.

Cela signifie que les fonctions système d'anticipation de collision avec frein automatique, alerte franchissement de ligne LDW (Lane Departure Warning) et contrôle d'alerte de vigilance du conducteur (Driver Alert Control) ne fonctionnent pas normalement.

Le tableau suivant indique les causes possibles de l'affichage du message et la mesure à prendre.





Cause	Mesure
La zone devant la caméra sur le pare-brise est sale ou recouverte de glace ou de neige.	Nettoyez la zone devant la caméra sur le pare-brise pour éliminer saleté, glace et neige.
Le brouillard épais, de forte averse de pluie ou chute de neige empêchent la caméra de "voir" correctement.	Aucune mesure. Parfois, le radar peut ne pas fonctionner en cas de fortes intempéries.
La surface devant la caméra sur le pare-brise est propre mais le message reste affiché.	Patiencez. La caméra peut avoir besoin de quelques minutes pour mesurer la visibilité.
De la saleté s'est déposée entre la caméra et la face intérieure du pare-brise.	Confiez le nettoyage du pare-brise à l'intérieur du boîtier de la caméra à un atelier. Un atelier Volvo agréé est recommandé.

\* Option/accessoire, pour de plus amples informations reportez-vous à l'Introduction.



## Système d'anticipation de collision avec freinage automatique et Pedestrian detection\*

### Témoins et messages à l'écran



Témoin	Message	Signification
	<b>Avert. collision OFF</b>	<p>Système d'anticipation de collision désactivé.</p> <p>Apparaît au démarrage du moteur.</p> <p>Le message s'éteint après environ 5 secondes ou avec une pression sur le bouton <b>READ</b>.</p>
	<b>Avert. collision Indisponible</b>	<p>Le système d'anticipation de collision ne peut pas être activé.</p> <p>Le système d'anticipation de collision ne peut pas être activé.</p> <p>Le message s'éteint après environ 5 secondes ou avec une pression sur le bouton <b>READ</b>.</p>
	<b>Frein auto activé</b>	<p>Le frein automatique a été activé.</p> <p>Le message disparaît après une pression sur le bouton <b>READ</b>.</p>
	<b>Pare-brise Capteurs bloqués</b>	<p>Le capteur de la caméra est provisoirement hors service.</p> <p>Apparaît lorsqu'il y a de la neige, de la glace ou de la saleté sur le pare-brise par exemple.</p> <ul style="list-style-type: none"> <li>Nettoyez la surface devant le capteur de la caméra sur le pare-brise.</li> </ul> <p>Plus d'informations sur les limites du capteur de la caméra, voir page 209.</p>

04





### Système d'anticipation de collision avec freinage automatique et Pedestrian detection\*

Témoïn	Message	Signification
	<b>Radar bloqué</b> Voir manuel	<p>Le système d'anticipation de collision avec freinage automatique est provisoirement hors service.</p> <p>Le radar est bloqué et ne peut pas détecter les autres véhicules en cas de forte pluie ou de neige fondue déposée devant le capteur par exemple.</p> <p>Plus d'informations sur les limites du radar, voir page 192.</p>
	<b>Avert. collision</b> Répar demandée	<p>Le système d'anticipation de collision avec freinage automatique est entièrement ou partiellement hors fonction.</p> <ul style="list-style-type: none"><li>• Contactez un atelier si le message reste affiché. Un atelier Volvo est recommandé.</li></ul>



## Système d'Alerte de Vigilance du conducteur (Driver Alert System) – DAC\*

### Généralités concernant Driver Alert System

Le système d'Alerte de Vigilance du conducteur (Driver Alert System) est prévu pour assister le conducteur lorsque sa concentration sur la conduite se dégrade ou lorsqu'il quitte sa voie involontairement.

Le système d'Alerte de Vigilance du conducteur (Driver Alert System) comporte deux fonctions différentes qui peuvent être activées simultanément ou séparément :

- Driver Alert Control (DAC)
- Lane Departure Warning (LDW), voir page 217.

Une fonction activée est mise en veille et intervient automatiquement lorsque la vitesse dépasse 65 km/h.

La fonction est de nouveau désactivée lorsque la vitesse passe sous 60 km/h.

Ces deux fonctions utilisent une caméra qui ne fonctionne que si la chaussée est pourvue de marquage au sol de chaque côté.

### ATTENTION

L'alerte de vigilance du conducteur (Driver Alert System) ne fonctionne pas dans toutes les situations : il ne constitue qu'une assistance complémentaire.

Le conducteur est toujours responsable de la sécurité dans la conduite du véhicule.

### Généralités concernant le Contrôle d'Alerte de Vigilance du conducteur (Driver Alert Control) - DAC

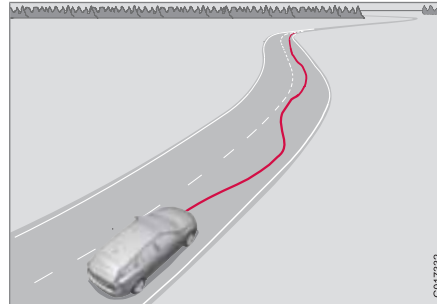

Cette fonction est prévue pour attirer l'attention du conducteur lorsqu'il commence à perdre sa concentration sur la conduite et à zig-zaguer, lorsqu'il est distrait ou qu'il s'endort par exemple.

Une caméra détecte le marquage au sol et compare son tracé aux mouvements du volant. Le conducteur est averti lorsque le véhicule ne suit pas la chaussée de façon régulière.

### NOTE

Le capteur de la caméra a aussi ses limites, voir page 209.

Le rôle du DAC est de détecter une dégradation lente de la concentration et son utilisation principale est prévue pour les autoroutes. Cette fonction n'est pas prévue pour la circulation en milieu urbain.

Dans certains cas, le comportement de conduite n'est pas affecté malgré la fatigue. Dans ce cas, le conducteur peut ne pas être averti. Il est donc toujours important de s'arrêter et de faire une pause lorsque la fatigue se fait sentir, que le DAC ait émis un avertissement ou non.

### NOTE

Cette fonction ne doit pas être utilisée pour allonger une période de conduite. Prévoyez toujours des pauses régulières et assurez-vous d'être bien reposé.



## Système d'Alerte de Vigilance du conducteur (Driver Alert System) – DAC\*

### Limite

Dans certains cas, le système peut émettre un avertissement sans que la concentration ne soit en cause. Par exemple :

- si le conducteur teste la fonction LDW.
- en cas fort vent latéral.
- en cas d'ornières sur la chaussée.

### Utilisation

Certains réglages s'effectuent depuis l'écran de la console centrale avec le système de menus. Pour de plus amples informations sur l'utilisation du système de menus, voir page 153.

Il est possible de contrôler l'état actuel sur l'écran de l'ordinateur de bord, avec le levier gauche au volant.



- 1 Molette. Tournez jusqu'à ce que l'écran affiche **Driver Alert**. La seconde ligne indique soit **Off**, **Driver Alert Veille < 65 km/h**, **Driver Alert Indisponible** ou **Repère de niveau**.
- 2 **READ** permet de valider et de supprimer un avertissement dans la mémoire.

### Activer le Contrôle d'Alerte de Vigilance du conducteur (Driver Alert Control)

Naviguez sur l'écran de la console centrale et le système de menu **MY CAR** jusqu'à **Paramètres du véhicule** → **Driver Alert**.

Sélectionnez l'option **Activé**. Pour de plus amples informations sur l'utilisation du système de menus, voir page 153.



La fonction est activée lorsque la vitesse est supérieure à 65 km/h et elle reste active tant que la vitesse reste supérieure à 60 km/h.

L'écran affiche un repère de niveau avec 1 à 5 bâtons : moins il y a de bâtons et plus la voiture zigzague. De nombreux bâtons indiquent une conduite stable.

Si le véhicule commence à zigzaguer, le conducteur est averti par un signal sonore et un message **Driver Alert Pause conseillée**. L'avertissement est répété après un instant si

le comportement de conduite ne s'est pas amélioré.



### ATTENTION

Un avertissement doit être pris très au sérieux puisqu'un conducteur somnolent n'est souvent pas conscient de son état.



En cas d'avertissement ou si vous vous sentez fatigué, arrêtez-vous en toute sécurité dès que possible et reposez-vous.

Des études ont montré qu'il est aussi dangereux de conduire fatigué que sous l'emprise de l'alcool.





## Système d'Alerte de Vigilance du conducteur (Driver Alert System) – DAC\*

### Témoins et messages à l'écran

Témoin	Message	Signification
	Driver Alert OFF	La fonction n'est pas activée.
	Driver Alert Veille < 65 km/h	La fonction est mise en veille parce que la vitesse est inférieure à 65 km/h.
	Driver Alert Indisponible	La chaussée n'a pas de marquage au sol précis ou le capteur de la caméra est temporairement hors service. Plus d'informations sur les limites du capteur de la caméra, voir page 209.
	Driver Alert	La fonction analyse le comportement de conduite du conducteur. Le nombre de bâtons peut varier de 1 à 5 : moins il en a et plus la voiture zigzague. De nombreux bâtons indiquent une conduite stable.
	Driver Alert Pause conseillée	Le véhicule zigzague, le conducteur est averti par un signal sonore et un message.



### Système d'Alerte de Vigilance du conducteur (Driver Alert System) – DAC\*

Témoïn	Message	Signification
	<b>Pare-brise Capteurs bloqués</b>	<p>Le capteur de la caméra est provisoirement hors service. Apparaît lorsqu'il y a de la neige, de la glace ou de la saleté sur le pare-brise par exemple.</p> <ul style="list-style-type: none"><li>• Nettoyez la surface devant le capteur de la caméra sur le pare-brise.</li></ul> <p>Plus d'informations sur les limites du capteur de la caméra, voir page 209.</p>
	<b>Driver Alert Sys Répar demandée</b>	<p>Le système est hors service.</p> <ul style="list-style-type: none"><li>• Contactez un atelier si le message reste affiché. Un atelier Volvo est recommandé.</li></ul>



## Système d'alerte de vigilance du conducteur Driver Alert System - LDW\*

### Généralités concernant Lane Departure Warning - LDW

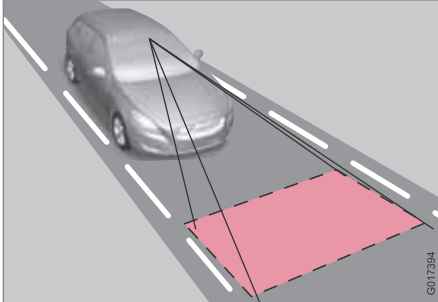

Cette fonction est prévue pour réduire le risque d'accidents impliquant que le véhicule, dans certaines situations, quitte sa voie et risque de se retrouver soit dans le fossé soit à contre-sens.

LDW se compose d'une caméra qui détecte le marquage au sol sur la chaussée. Le conducteur est averti par un signal sonore si le véhicule coupe le marquage au sol.

### Utilisation et fonctionnement



La fonction est activée et désactivée avec un interrupteur sur la console centrale. Une diode sur le bouton s'allume lorsque la fonction est activée.

L'écran de l'ordinateur de bord indique **Lane Depart Warn Veille < 65 km/h** lorsque la fonction est en veille lorsque la vitesse est inférieure à 65 km/h.

Lorsque LDW est en veille, la fonction est automatiquement activée après que la caméra a détecté le marquage au sol et lorsque la vitesse est supérieure à 65 km/h. L'écran de l'ordinateur de bord indique alors **Lane Depart Warn Disponible**.

Si la caméra ne "voit" plus le marquage au sol et l'écran affiche **Lane Depart Warn Indisponible**.

Si la vitesse passe sous 60 km/h, la fonction se remet en veille et l'écran affiche **Lane Depart Warn Veille < 65 km/h**.

Si le véhicule coupe le marquage au sol, à gauche ou à droite, le conducteur est averti par un signal sonore.

Aucun avertissement n'est émis dans les situations suivantes :

- Un clignotant est activé
- Le conducteur a le pied sur la pédale de frein<sup>1</sup>
- Le conducteur enfonce rapidement la pédale d'accélérateur<sup>1</sup>
- Des mouvements rapides du volant<sup>1</sup>
- Dans un virage serré, si la voiture tangue.

Le capteur de la caméra a aussi ses limites. Pour plus d'informations, voir page 209.

#### **i** NOTE

Le conducteur n'est averti qu'une seule fois à chaque fois que les roues dépassent une ligne. Aucun avertissement n'est donc émis lorsque la ligne se trouve entre les roues.

<sup>1</sup> Un avertissement est émis lorsque vous choisissez un **Sensibilité plus élevée**, voir page 219.



## 04 Confort et plaisir de conduire

### Système d'alerte de vigilance du conducteur Driver Alert System - LDW\*



#### Témoins et messages à l'écran

Témoïn	Message	Signification
	Lane departure warning ON/Lane departure warning OFF	La fonction est activée/désactivée. Apparaît lors de l'activation/la désactivation. Le message disparaît après 5 secondes.
	Lane Depart Warn Veille < 65 km/h	La fonction est mise en veille parce que la vitesse est inférieure à 65 km/h.
	Lane Depart Warn Indisponible	La chaussée n'a pas de marquage au sol précis ou le capteur de la caméra est temporairement hors service. Plus d'informations sur les limites du capteur de la caméra, voir page 209.
	Lane Depart Warn Disponible	La fonction détecte le marquage au sol sur la chaussée.

04



### Systeme d'alerte de vigilance du conducteur Driver Alert System - LDW\*

Témoïn	Message	Signification
	<b>Pare-brise Capteurs blo- qués</b>	<p>Le capteur de la caméra est provisoirement hors service.</p> <p>Apparaît lorsqu'il y a de la neige, de la glace ou de la saleté sur le pare-brise par exemple.</p> <ul style="list-style-type: none"> <li>• Nettoyez la surface devant le capteur de la caméra sur le pare-brise.</li> </ul> <p>Plus d'informations sur les limites du capteur de la caméra, voir page 209.</p>
 	<b>Driver Alert Sys Répar demandée</b>	<p>Le système est hors service.</p> <ul style="list-style-type: none"> <li>• Contactez un atelier si le message reste affiché. Un atelier Volvo est recommandé.</li> </ul>

04

#### Réglages personnalisés

Les réglages sont effectués sur l'écran de la console centrale via le système de menu dans **MY CAR**. Naviguez jusqu'à **Paramètres** →

**Paramètres du véhicule** → **Système d'assistance à la conduite** → **Lane**

**Departure Warning**. Pour de plus amples informations sur l'utilisation du système de menus, voir page 153.

Sélectionnez parmi les options :

**Activé au démarrage** - Cette option met la fonction en veille à chaque démarrage du moteur. Sinon, la valeur obtenue est celle observée à l'arrêt du moteur.

**Sensibilité plus élevée** - Cette option permet d'augmenter la sensibilité, l'avertissement est émis plus tôt et les limites sont moins nombreuses.



## Assist. station.\*

### Généralités

L'aide au stationnement vous aide, comme son nom l'indique, lorsque vous vous gardez. Un signal sonore et des témoins sur l'écran de la console centrale indiquent la distance à l'obstacle détecté.

Le niveau sonore de l'aide au stationnement peut être ajusté durant le signal en cours à l'aide de la molette **VOL** de la console centrale ou par le biais du menu de la voiture **MY CAR** -voir page 153.

L'aide au stationnement existe en deux variantes :

- Uniquement à l'arrière
- À l'avant et à l'arrière.

### ATTENTION

- L'aide au stationnement ne pourra jamais remplacer la responsabilité du conducteur lui-même.
- Les capteurs ont des angles morts dans lesquels les obstacles ne peuvent être décelés.
- Faites attention aux personnes ou aux animaux proches de la voiture.

### Fonction



Le système est automatiquement activé au démarrage du moteur. Le témoin du commutateur est allumé. Si l'aide au stationnement est désactivée avec le bouton, la diode s'éteint.



*Affichage - indique les obstacles à l'avant gauche et à l'arrière droit.*

L'écran de la console centrale affiche une vue d'ensemble de la voiture par rapport à l'obstacle détecté.

Le champ sélectionné indique le(s) capteur(s) qui a/ont détecté l'obstacle. Plus le secteur sélectionné est proche du symbole voiture, plus la distance entre la voiture et l'obstacle détecté est courte.

Plus l'obstacle est proche de l'avant ou de l'arrière de la voiture, plus les signaux sonores sont rapprochés. Tout autre son provenant du système audio est automatiquement atténué.

Si la distance est inférieure à 30 cm, la tonalité est continue et le champ du capteur actif le plus proche de la voiture est plein. Si les obstacles détectés se trouvent à la distance impli-

\* Option/accessoire, pour de plus amples informations reportez-vous à l'Introduction.



## Assist. station.\*

quant une tonalité continue à l'avant et à l'arrière, la tonalité passe d'un haut-parleur à l'autre.

**! IMPORTANT**

Certains éléments comme des chaînes, des poteaux fins et brillants ou des obstacles bas peuvent être dans "l'ombre du signal" et ne pas être détectés par les capteurs. La tonalité par impulsion peut alors cesser pour devenir continue.

- Soyez donc particulièrement vigilant et manœuvrer/déplacer la voiture très lentement ou interrompez la manœuvre de stationnement. Le risque d'endommager le véhicule ou d'autres objets est élevé puisque les capteurs ne fonctionnent pas de manière optimales.

## Aide au stationnement arrière

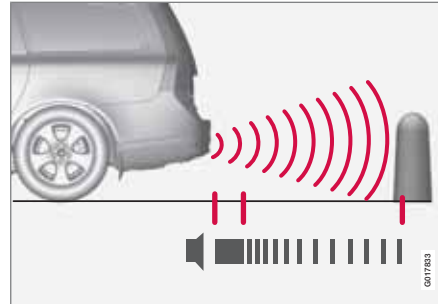

La zone de détection derrière la voiture est d'environ 1,5 m. Le signal sonore indiquant un obstacle à l'arrière provient de l'un des haut-parleurs arrière.

L'aide au stationnement arrière est activée lorsque la marche arrière est engagée.

En cas de recul avec une remorque ou un porte-bicyclette sur le crochet d'attelage, le système doit être désactivé. Dans le cas contraire, les capteurs réagiront.

**i NOTE**

L'aide au stationnement arrière est désactivée automatiquement en cas de conduite avec une remorque si un câble pour remorque Volvo est employé.

## Aide au stationnement avant

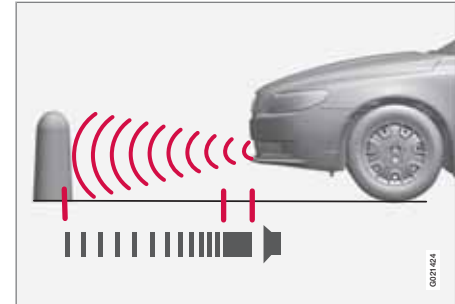

La zone de détection devant la voiture est d'environ 0,8 m. Le signal sonore indiquant un obstacle à l'avant provient de l'un des haut-parleurs avant.

L'aide au stationnement avant est active à une vitesse inférieure à 15 km/h.. Le témoin du bouton est allumé pour indiquer que le système est activé. Lorsque la vitesses est inférieure à 10 km/h, le système est à nouveau activé.

**i NOTE**

L'aide au stationnement avant est désactivée lors du serrage du frein de stationnement ou si la position **P** de la boîte de vitesses automatique est engagée, le cas échéant.



## Assist. station.\*

### ! IMPORTANT

Pour la pose de feux supplémentaires : Pensez qu'ils ne doivent pas gêner les capteurs – les feux supplémentaires pour alors être considérés comme des obstacles.

### Indication de panne du système



Si le témoin d'information est allumé et si **Assist. station. Répar** demandée apparaît sur l'écran d'information, l'aide au stationnement est hors service.

### ! IMPORTANT

Dans certaines conditions, le système d'assistance au stationnement peut envoyer des signaux d'avertissement erronés causés par des sources sonores externes qui émettent des fréquences ultrasons avec lesquelles le système fonctionne.

Un avertisseur sonore, des pneus humides sur l'asphalte, des freins pneumatiques, le tuyau d'échappement de motos en sont quelques exemples.

### Nettoyage des capteurs

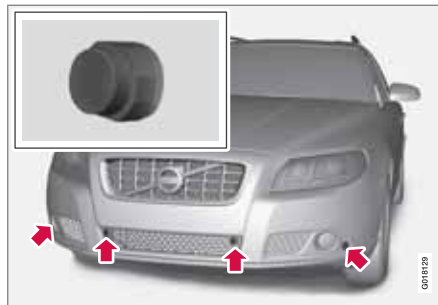

Emplacement des capteurs avant.



Emplacement des capteurs arrière.

Pour fonctionner correctement, les capteurs doivent être nettoyés régulièrement. Utilisez de l'eau et du shampoing pour voiture.

### i NOTE

La saleté, la glace et la neige qui recouvrent les capteurs peuvent entraîner un déclenchement non justifié des signaux d'avertissement.



## Caméra d'aide au stationnement\*

### Généralités

La caméra d'assistance au stationnement est un système d'aide activé lorsque la marche arrière est engagée (peut être modifié dans le menu de réglages, voir page 153).

L'image de la caméra est reproduite sur l'écran de la console centrale.

### ATTENTION

- La caméra de stationnement est un assistant et ne peut jamais remplacer la responsabilité du conducteur lors d'une marche arrière.
- La caméra a des angles morts dans lesquels les obstacles ne peuvent pas être détectés.
- Faites attention aux personnes et animaux qui se trouvent à proximité de la voiture.



Emplacement du bouton **CAM**.

La caméra montre ce qui se trouve derrière la voiture et si quelque chose vient des côtés.

La caméra permet de montrer une large zone derrière la voiture ainsi que le pare-chocs et le crochet d'attelage éventuel de la voiture.

Certains objets à l'écran semblent pencher, ceci est normal.

### NOTE

Les objets peuvent être plus proches de la voiture en réalité que ce qu'il semble à l'écran.

Si une autre image est active, la caméra d'assistance au stationnement devient prioritaire et l'écran affiche l'image de la caméra.

Lorsque la marche arrière est engagée, deux lignes continues apparaissent pour indiquer le déplacement des roues arrière de la voiture avec l'angle de braquage actuel. Cela facilite certaines situations comme le stationnement en créneau, le recul dans des espaces étroits et pour l'attelage d'une remorque. Les dimensions extérieures de la voiture sont approximativement matérialisées par deux lignes en pointillés. Les lignes indicatrices peuvent être désactivées dans le menu de réglages.

Si la voiture est équipée de capteurs pour l'aide au stationnement\*, les informations sont représentées graphiquement par des champs colorés et illustrent la distance à l'obstacle détecté, voir page 220.

La caméra reste active pendant environ 5 secondes après avoir quitté la marche arrière ou jusqu'à ce que la vitesse atteigne la vitesse de 10 km/h.



### Caméra d'aide au stationnement\*



Emplacement de la caméra près de la poignée d'ouverture.

#### Conditions lumineuses

L'image de la caméra est automatiquement réglée en fonction des conditions lumineuses. Cela peut entraîner des variations de l'intensité lumineuse et de la qualité de l'image. Des conditions lumineuses dégradées peuvent entraîner une qualité d'image réduite.

#### NOTE

Pour un fonctionnement parfait, éliminez la saleté, la neige et la glace des lentilles des caméras. Ceci est particulièrement important avec une mauvaise visibilité.

#### Lignes indicatrices

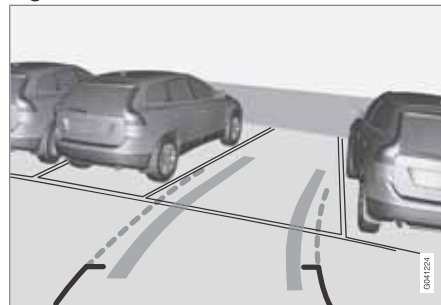

Voici une exemple de l'apparence des lignes indicatrices pour le conducteur.

Les lignes à l'écran sont projetées comme si elles se trouvaient au sol derrière la voiture et dépendent directement des angles de braquage, ce qui permet d'indiquer au conducteur comment la voiture se déplacera même en tournant.

#### NOTE

- Pour reculer avec une remorque dont le système électrique n'est pas connecté à la voiture, les lignes à l'écran indiquent la trajectoire de la **voiture**, pas celle de la remorque.
- L'écran ne comporte aucune ligne si une remorque est connectée au système électrique de la voiture.
- La caméra d'aide au stationnement est automatiquement désactivée lorsque vous roulez avec une remorque connectée avec le câblage d'origine Volvo.

#### IMPORTANT

N'oubliez pas que l'écran ne représente que ce qui se trouve derrière la voiture. Soyez donc attentif aux côtés et à l'avant de la voiture lorsque vous tournez le volant tout en reculant.



## Caméra d'aide au stationnement\*

### Lignes de délimitation

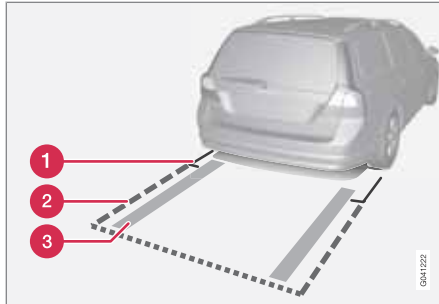

Lignes du système.

- ❶ Ligne de délimitation, zone 30 cm à l'arrière de la voiture
- ❷ Ligne de délimitation, zone de recul libre
- ❸ "Traces des roues"

La ligne pleine (1) délimite la zone à environ 30 cm du pare-chocs.

La ligne en pointillés (2) délimite la zone jusqu'à environ 1,5 m du pare-chocs. Elle indique aussi la limite des éléments les plus saillants de la voiture comme les rétroviseurs extérieurs et les coins, même lorsque la voiture tourne.

Les larges "traces de roue" (3) entre les lignes latérales indiquent le trajet des roues et peuvent s'étendre sur environ 3,2 m en arrière depuis le pare-chocs s'il n'y a aucun obstacle.

### Voitures équipées de capteurs d'aide au stationnement\*

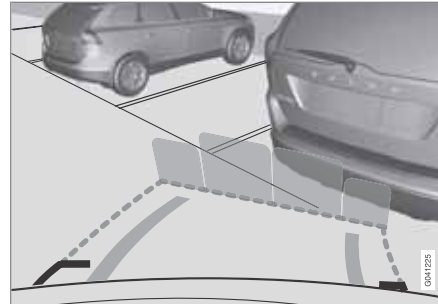

Les 4 champs colorés (un par capteur) indiquent les distances.

Si la voiture est équipée de capteurs pour l'aide au stationnement (voir page 220), l'indication de la distance est plus précise et les 4 champs colorés indiquent le/les capteurs qui a/ont détecté un obstacle.

La couleur des champs change avec la réduction de la distance à l'obstacle (de jaune à orange jusqu'à rouge).

Couleur	Distance (mètre)
Jaune	1,5–
Orange	0,3–1,5
Rouge	0–0,3

### Réglages

Appuyez sur **OK/MENU** lorsque la vue normale est affichée. Effectuez les réglages souhaités.

### Divers

- Le réglage standard est l'activation de la caméra lorsque la marche arrière est engagée.
- Une pression sur **CAM** active la caméra même si la marche arrière est engagée.
- Alternez entre l'image normale ou zoomée en tournant **TUNE** ou en appuyant sur **CAM**.
- Si plusieurs caméras\* sont installées sur la voiture, vous pouvez passer de l'une à l'autre en tournant **TUNE**.



### Caméra d'aide au stationnement\*

#### Limites



#### NOTE

Un porte-bicyclette ou d'autres accessoires montés à l'arrière de la voiture peuvent gêner le champ de vision de la caméra.

Même s'il semble qu'une partie relativement petite de l'image est cachée, il peut s'agir d'une large zone cachée où un obstacle peut se trouver sans que vous ne puissiez le détecter jusqu'à ce que la voiture le touche.

#### Ne pas oublier

- Maintenez la lentille de la caméra propre et dépourvue de glace et de neige.
- Nettoyez régulièrement la lentille de la caméra à l'eau tiède et un shampoing pour voiture. Procédez doucement afin de ne pas rayer la lentille.



## BLIS\* - Système d'information angle mort

### Généralités sur le système BLIS

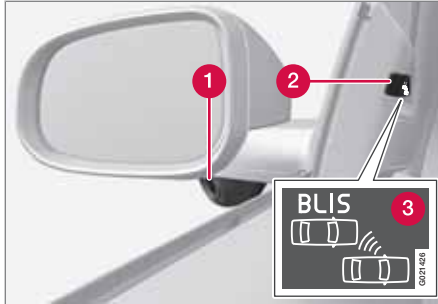

- 1 Caméra BLIS<sup>1</sup>
- 2 Témoin lumineux
- 3 Témoin BLIS

BLIS est un système d'informations basé sur la technique photographique qui, dans certaines circonstances, vous aide à remarquer la présence d'un véhicule en déplacement dans la même direction que votre propre voiture dans ce qu'on appelle l'angle mort.

### ATTENTION

Le système complète, mais ne remplace pas, une conduite prudente et l'utilisation des rétroviseurs. Il ne peut en aucun cas se substituer à l'attention et à la responsabilité du conducteur. La responsabilité d'un changement de file en toute sécurité incombe au conducteur.

Le système est conçu pour fonctionner de manière optimale dans une circulation dense sur des routes à plusieurs voies.

Lorsqu'une caméra (1) a découvert un véhicule dans l'angle mort, un témoin lumineux (2) s'allume en continu.

### NOTE

Le témoin s'allume du côté de la voiture où le système a détecté un véhicule. Si la voiture se fait doubler des deux côtés à la fois, les deux témoins s'allument.

BLIS envoie un message au conducteur indiquant qu'un problème est apparu dans le système. Par exemple, si les caméras du système sont cachées, le témoin BLIS clignote et un message apparaît sur l'écran d'informations. Dans ce cas, contrôlez et nettoyez les lentilles.

Si nécessaire, le système peut être désactivé temporairement. Consultez le chapitre Activer/Désactiver.

### Angles morts

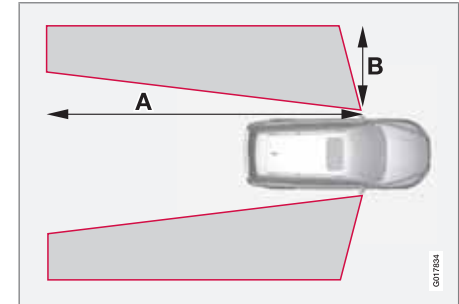

$A = \text{env. } 9,5 \text{ m}$  et  $B = \text{env. } 3,0 \text{ m}$ .

<sup>1</sup> NOTE : l'illustration est simplifiée, les détails peuvent varier selon le modèle de la voiture.



## BLIS\* - Système d'information angle mort

### Activer/désactiver



Bouton d'activation/de désactivation.

BLIS est activé au démarrage du moteur. Les témoins lumineux des panneaux de porte clignotent trois fois lors de l'activation de BLIS.

Le système peut être désactivé/activé après le démarrage du moteur par une pression sur le bouton **BLIS**.

Certaines combinaisons d'options ne permettent pas de disposer d'un bouton sur la console centrale. Dans ce cas, la fonction est gérée dans le système de menu **MY CAR** sous **Paramètres** → **Paramètres du véhicule** → **BLIS**. (Pour une description du système de menus, voir page 153).

Lorsque BLIS est désactivé, le témoin du bouton s'éteint et l'écran du tableau de bord affiche un message.

Lorsque BLIS est activé, la diode du bouton s'allume, un nouveau message apparaît sur l'écran et les témoins lumineux des panneaux de porte clignotent 3 fois. Appuyez sur le bouton **READ** pour supprimer le message. (Pour une description de la gestion des messages, voir page 150).

### Quand le système BLIS fonctionne-t-il ?

Le système fonctionne lorsque la vitesse de votre véhicule est supérieure à 10 km/h.

### Dépassements

Le système est conçu pour réagir si :

- vous effectuez un dépassement à une vitesse jusqu'à 10 km/h supérieure à celle de l'autre véhicule
- vous êtes dépassé par un véhicule qui roule à une vitesse jusqu'à 70 km/h supérieure à la vôtre.

### ATTENTION

BLIS ne fonctionne pas dans les virages en épingle à cheveux.

BLIS ne fonctionne pas lorsque la voiture recule.

Une remorque large accrochée à la voiture peut cacher d'autres véhicules situés dans la file adjacente. Ces véhicules se trouvant dans la zone cachée ne peuvent pas être détectés par le système BLIS.

### Jour et nuit

À la lumière du jour, le système réagit à la forme des voitures à proximité. Le système est conçu pour détecter les véhicules à moteur tels que voitures, camions, bus et motos.

Dans l'obscurité, le système réagit aux phares des voitures environnantes. Si les phares du véhicule à proximité ne sont pas allumés, le système ne le détectera pas. Cela signifie par exemple que le système ne réagira pas à une remorque sans phares tirée par une voiture ou un camion.



## BLIS\* - Système d'information angle mort

**ATTENTION**

Le système ne réagit pas aux vélos et aux mobylettes.

Les caméras BLIS sont limitées tout comme l'œil humain, c'est à dire qu'elles "voient" moins bien en cas de forte chute de neige, de fort contre-jour ou de brouillard épais par exemple.

**Nettoyage**

Pour un fonctionnement optimal de BLIS, les lentilles des caméras doivent être propres. Les lentilles peuvent être nettoyées avec un chiffon doux ou une éponge humide. Nettoyez les lentilles avec précaution afin de ne pas les rayer.

**IMPORTANT**

Les lentilles sont chauffées pour faire fondre la glace et la neige. Si cela est nécessaire, retirez la neige des lentilles avec une brosse.

**Message sur l'écran**

Message	Signification
Système BLIS angle mort ON	Le système BLIS est activé.
BLIS angle mort Répar demandée	BLIS hors service - contactez un atelier.
BLIS angle mort Caméra bloquée	Caméra BLIS couverte de saletés, de neige ou de glace - nettoyez les lentilles.
BLIS angle mort Fonction réduite	Réduction du transfert de données entre la caméra du système BLIS et le système électrique de la voiture.  La caméra est initialisée lorsque le transfert de données entre la caméra du système BLIS et le système électrique de la voiture redevient normal.
Système BLIS angle mort OFF	Le système BLIS est désactivé.

**IMPORTANT**

La réparation des composants du système BLIS ne doit être effectuée que par un atelier. Un atelier Volvo agréé est recommandé.

**Limites**

Dans certaines situations, le témoin de BLIS s'allume alors qu'il n'y a aucun véhicule dans l'angle mort.

**NOTE**

Si le témoin de BLIS s'allume occasionnellement alors qu'il n'y a aucun autre véhicule dans l'angle mort, cela n'est pas signe d'un problème dans le système.

En cas de panne du système BLIS, l'écran affiche le message **BLIS angle mort Répar demandée**.

Les illustrations suivantes présentent des situations dans lesquelles le témoin BLIS s'allume même s'il n'y a aucun véhicule dans l'angle mort.



## BLIS\* - Système d'information angle mort

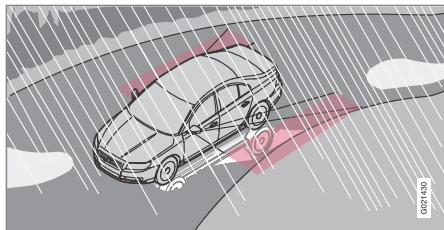

Réflexions sur la chaussée humide.

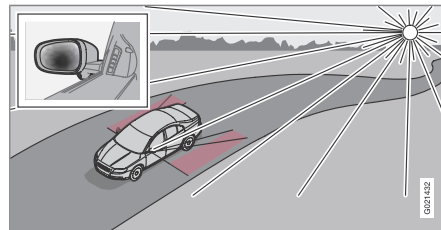

Soleil bas dans la caméra.

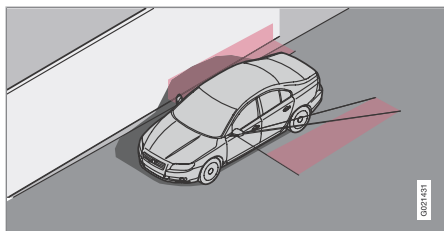

Ombre sur une grande surface plate et claire  
comme un écran acoustique ou un revêtement  
de chaussée en béton.

04



## Confort dans l'habitacle

### Compartiments de rangement

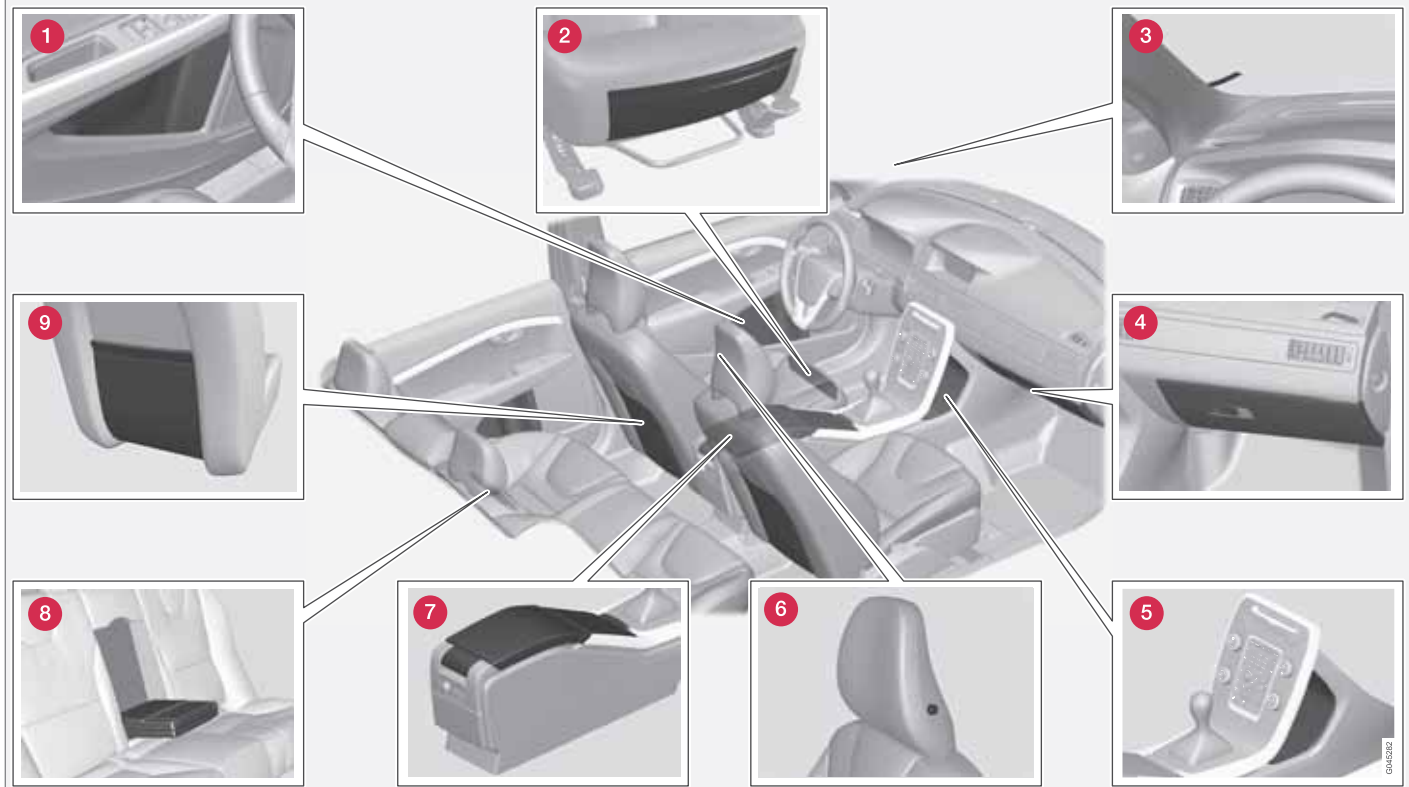



## Confort dans l'habitacle

- 1 Compartiment de rangement dans le panneau de porte
- 2 Poche de rangement\* sur le bord avant des coussins de siège avant
- 3 Pince à ticket
- 4 Boîte à gants
- 5 Compartiment de rangement
- 6 Porte-veste
- 7 Compartiments de rangement, porte-gobelets
- 8 Porte-gobelets\* dans l'accoudoir, banquette arrière
- 9 Poche de rangement

### Porte-veste

Le porte-veste n'est prévu que pour des vêtements légers.

### ATTENTION

Rangez les objets libres comme les téléphones mobiles, les appareils photo, les télécommandes d'équipements auxiliaires dans la boîte à gants ou d'autres compartiments. En cas de freinage violent ou d'accident, ils risqueraient de blesser les passagers.

### Console du tunnel

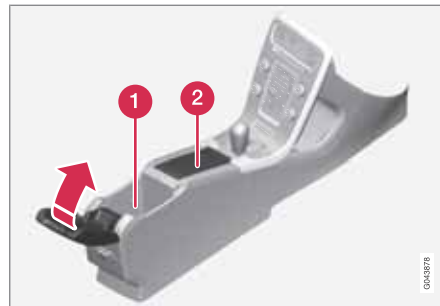

- 1 Compartiment de rangement (pour CD par exemple) et entrée USB\*/AUX sous l'accoudoir.
- 2 Contient des porte-gobelets pour le conducteur et le passager. (Si l'option cendrier et allume-cigares est choisie, le porte-gobelets est remplacé par un cendrier amovible avec une prise 12 V munie d'un allume-cigares pour les sièges avant, voir page 233.)

### Allume-cigares et cendrier\*

Le cendrier de la console de tunnel peut être retiré en tirant dessus.

Enfoncez le bouton de l'allume-cigares pour l'enclencher. L'allume-cigares revient automatiquement en place lorsqu'il est chaud. Sortez

alors l'allume-cigares et utilisez la résistance rougeoyante.

### Boîte à gants



Le manuel de conduite et d'entretien et les cartes routières par exemple peuvent être rangés à cet endroit. Il y a un porte-stylo sur la face intérieure de la porte de la boîte à gants. La boîte à gants peut être verrouillée avec la lame de clé, voir page 52.



## Confort dans l'habitacle

### Tapis de sol\*

Volvo propose des tapis de sol spécialement conçus.

#### **ATTENTION**

Vérifiez, avant de prendre la route, que le tapis de sol du côté conducteur est correctement fixé sur les broches pour éviter qu'il ne se coince sous les pédales.

### Miroir de courtoisie



Miroir de courtoisie avec éclairage.

L'éclairage du miroir de courtoisie du côté conducteur\* comme du côté passager, s'allume automatiquement à l'ouverture du couvercle.

### Prise 12 V



Prise 12 V dans la console du tunnel, sièges avant.



Prise 12 V dans la console du tunnel, banquette arrière.

La prise électrique peut être utilisée pour alimenter divers accessoires 12 V, par exemple,

des écrans, des lecteurs multimédia et des téléphones mobiles. Pour que la prise fournisse du courant, la télécommande doit être au moins en position I, voir page 84.

#### **IMPORTANT**

Le courant maximal autorisé est de 10 A (120 W) si une prise est utilisée à la fois. Si les deux prises sont utilisées en même temps, la valeur est de 7,5 A (90 W) par prise.

#### **ATTENTION**

Laissez toujours le cache sur la prise lorsque cette dernière n'est pas utilisée.



### Confort dans l'habitacle

#### NOTE

Les équipements supplémentaires et les accessoires comme les écrans, les lecteurs de musique et les téléphones mobiles, connectés à l'une des prises 12 V de la voiture peuvent être activés par la climatisation, même si la télécommande n'est pas dans le contacteur d'allumage ou si la voiture est verrouillée. Cela peut se produire par exemple lorsque le chauffage de stationnement est activé à par une programmation.

Débranchez donc les contacts des équipements supplémentaires et des accessoires lorsqu'ils ne sont pas utilisés pour éviter que la batterie ne se décharge.

#### **Prise électrique dans le compartiment à bagages\***

Pour de plus amples informations, voir page 314.

\* Option/accessoire, pour de plus amples informations reportez-vous à l'Introduction.



Généralités concernant l'Infotainment.....	238
Démarrage rapide.....	240
Fonctions générales Infotainment.....	245
Radio.....	248
Lecteur multimédia.....	256
Source sonore externe via les entrées AUX/USB*.....	261
Média Bluetooth®*.....	264
TV*.....	267
Télécommande*.....	271
Mains-libres Bluetooth®*.....	273
Commande vocale* téléphone mobile.....	282
RSE - Système de divertissement banquette arrière*.....	286
Navigation dans le menu Infotainment.....	295



# 05

INFOTAINMENT





## Généralités concernant l'Infotainment

### Généralités

Le système Infotainment de votre voiture a l'un des quatre niveaux suivants :

#### Performance

- Écran TFT 5"
- Commandes\* au volant sans molette
- Radio AM/FM
- CD
- Entrée AUX
- 6 haut-parleurs
- Amplificateur 4 x 20 W

#### High Performance

- Écran TFT 5"
- Commandes\* au volant avec molette
- Radio AM/FM
- CD
- Entrées AUX et USB (pour iPod® par exemple)
- Mains-libres Bluetooth®/streaming audio
- 8 haut-parleurs
- Amplificateur 4 x 40 W

#### High Performance Multimedia

- Écran TFT 7"
- Commandes\* au volant avec molette

- Radio AM/FM
- CD/DVD
- Entrées AUX et USB (pour iPod® par exemple)
- Mains-libres Bluetooth®/streaming audio
- 8 haut-parleurs
- Amplificateur 4 x 40 W

#### Premium Sound Multimedia

- Écran TFT 7"
- Commandes\* au volant avec molette
- Radio AM/FM
- CD/DVD
- Entrées AUX et USB (pour iPod® par exemple)
- Mains-libres Bluetooth®/streaming audio
- 12 haut-parleurs
- Amplificateur 5 x 130 W

### Dolby, Pro Logic



Fabriqué sous licence de Dolby Laboratories. Dolby, Pro Logic et le symbole en double D sont des marques déposées de Dolby Laboratories.

### Audyssey MultEQ<sup>1</sup>

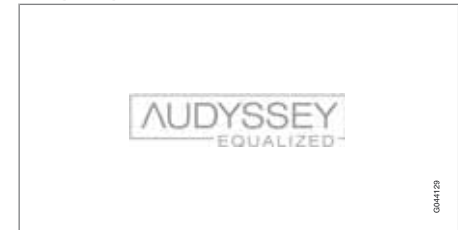

Le système Audyssey MultEQ a été employé dans le développement et l'élaboration du son pour assurer une qualité de son exceptionnelle.

<sup>1</sup> Concerne Premium Sound Multimedia uniquement.



## Généralités concernant l'Infotainment

### Autres

Si le système Infotainment est activé au moment où le moteur est coupé, il sera activé automatiquement lorsque le contact sera mis au moins en position **I** et reproduire la même source (radio par exemple) qu'avant la coupure du moteur (si les voitures avec système Keyless\*, la porte conducteur doit être fermée).

Le système Infotainment peut être utilisé par tranche de 15 minutes quand la télécommande n'est pas dans le contacteur d'allumage en appuyant sur le bouton Marche/Arrêt.

Lors du démarrage de la voiture, le système Infotainment est momentanément désactivé puis reprend après le démarrage du moteur.



#### NOTE

Sortez la télécommande du contacteur d'allumage si le système Infotainment est utilisé moteur à l'arrêt. Pour éviter de décharger inutilement la batterie.



## Démarrage rapide

### Vue d'ensemble Infotainment

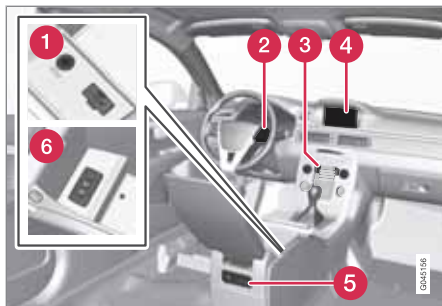

- 1 Entrées AUX et USB<sup>1</sup> pour sources audio externes (iPod® par exemple)
- 2 Commandes au volant\*
- 3 Panneau de commande de la console centrale
- 4 Écran. L'écran existe en deux tailles : 5" (Performance et High Performance) et 7" (High Performance Multimedia et Premium Sound Multimedia). Dans ce manuel, il s'agit de l'écran 7".
- 5 Panneau de commande arrière avec prise casque\*
- 6 Entrée AV/AUX\*

### Utilisation du système



- 1 Une **courte pression** allume le système et une **longue pression** l'éteint. Appuyez brièvement pour éteindre le son (MUTE) ou le rétablir s'il a été coupé.
- 2 Sélectionnez une source en appuyant sur l'un des boutons (**RADIO**, **MEDIA**, etc.). Appuyez à plusieurs reprises pour naviguer parmi les options à l'écran (**FM1** par exemple), relâchez et attendez une seconde pour que la sélection soit automatiquement validée. Il est aussi possible de tourner **TUNE** et de valider avec **OK/MENU**.
- 3 **TUNE** - Tournez pour faire défiler rapidement les pages CD/répertoires, les stations de radio/chaînes TV\*, les contacts du

répertoire\* ou de naviguer parmi les option d'affichage (**FM1**, **Disque** par exemple).

### Boutons sources

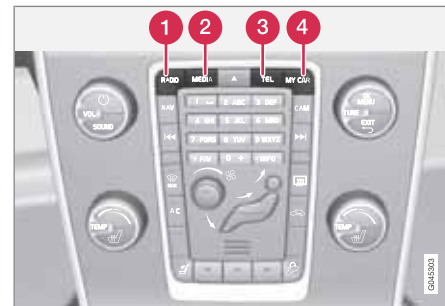

Panneau de commande avec boutons de sélection de la source.

- 1 **RADIO** - Sélectionnez par exemple **AM**, **FM1**, **FM2**, **DAB1\***, **DAB2\***
- 2 **MEDIA** - Sélectionnez par exemple **Disque**, **USB\***, **iPod**, **AUX**, **Bluetooth\***, **TV\***.
- 3 **TEL** - Mains-libres **Bluetooth®\***
- 4 **MY CAR** - Voir page 153.

<sup>1</sup> USB ne concerne que les niveaux High Performance, High Performance Multimedia et Premium Sound Multimedia.



## Démarrage rapide

### Fonctions de base Infotainment

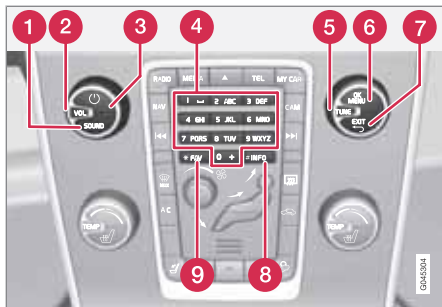

Console centrale avec commandes des fonctions de base.

- 1 **SOUND** - Pour ouvrir le menu de réglages audio (graves, aigus, etc.). Pour plus d'informations, voir page 245.
- 2 **VOL** - Tournez pour augmenter ou réduire le volume sonore.
- 3 **⏻** - Une **courte pression** allume le système et une **longue pression** l'éteint. Appuyez brièvement pour éteindre le son (MUTE) ou le rétablir s'il a été coupé.
- 4 Boutons de présélections, saisie de chiffres et de lettres.
- 5 **TUNE** - Tournez pour faire défiler rapidement les plages CD/répertoires, les stations de radio/chaînes TV\*, les contacts du

répertoire\* ou de naviguer parmi les options d'affichage.

- 6 **OK/MENU** - Pour confirmer un choix dans les menus. Pour ouvrir les sous-menus de la source choisie (RADIO ou MEDIA par exemple).
- 7 **EXIT** - Pour remonter dans les menus, interrompre une fonction, refuser un appel entrant et supprimer des caractères saisis. Une pression longue permet de revenir au premier niveau du menu (vue principale), voir page 242.
- 8 **INFO** - Une pression permet d'obtenir des informations sur une fonction, une chanson, etc. Pour plus d'informations, voir page 245.
- 9 **FAV** - Sélection rapide pour un réglage favori. Ce bouton peut être programmé pour l'utilisation d'une fonction fréquemment utilisée. Pour plus d'informations, voir page 245.

### Vues à l'écran

#### Généralités sur les vues à l'écran

Le système comporte quatre types de vues. Un niveau au sommet appelé vue principale, commune à toutes les sources, voir page 242. Pour chaque source, il a trois types différents de vues:

- Vue normale - mode normal pour la source
- Vue rapide - mode rapide lorsque vous tournez **TUNE** pour changer de plage, de station de radio, etc.
- Vue menu - pour la navigation dans le menu

Les vues ont diverses apparences selon la source, l'équipement de la voiture, les réglages, etc.



Exemple de vue normale (Radio).



## Démarrage rapide

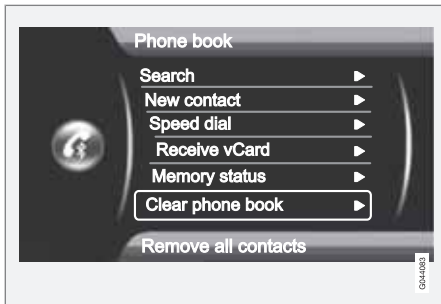

Exemple de vue menu (mains-libres Bluetooth®).

### Vue principale

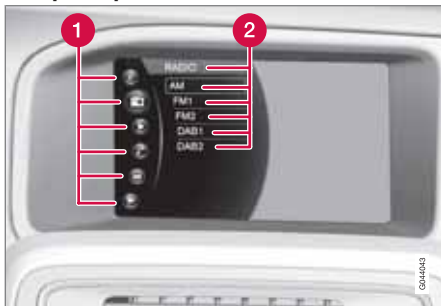

Exemple de vue principale (Radio).

- ❶ Sources (RADIO, MÉDIA, etc.), voir tableau.
- ❷ Menu sources, (FM1, DISQUE, etc.).

Une longue pression sur **EXIT** des commandes au volant\* permet d'ouvrir le premier niveau de menu appelé vue principale (voir illustration ci-dessus). Cette fonction est un moyen rapide pour sélectionner ou changer de source (**RADIO**, **MÉDIA**, etc.) directement avec les commandes au volant\* sans lâcher le volant. La fonction fonctionne aussi avec les boutons du panneau de commandes de la console centrale.

- Sélectionnez la source (1) en tournant la molette des commandes au volant\* et appuyez dessus pour valider.
- Tournez la molette jusqu'à l'apparition d'une sélection (2) à l'écran (FM1 par exemple) et appuyez sur la molette pour valider.

La source souhaitée sera lors sélectionnée (**RADIO**/FM1 par exemple).

Une longue pression sur **EXIT** permet un retour en arrière.

	<b>NAV</b> - Système de navigation Volvo (RTI)*
	<b>RADIO</b> - Radio
	<b>MÉDIA</b> - Média

	<b>TEL</b> - Bluetooth® mains-libres*
	<b>MY CAR</b> - Réglages véhicule
	<b>CAM</b> - Caméra d'aide au stationnement*

### Commandes au volant\*

Le clavier existe en trois versions différentes selon les options et le niveau d'équipement de la voiture.

### Clavier sans molette

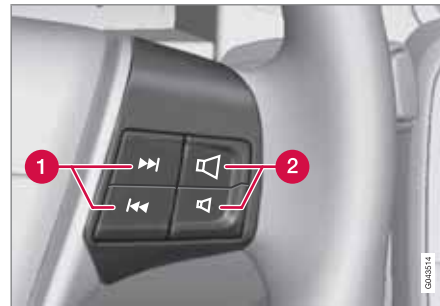

- ❶ Une **courte pression** permet de naviguer parmi les pages CD ou les stations de radio reçues<sup>2</sup>. Une **pression longue** per-



## Démarrage rapide

met d'avancer rapidement dans la plage CD.

- 2 Volume

### Clavier avec molette

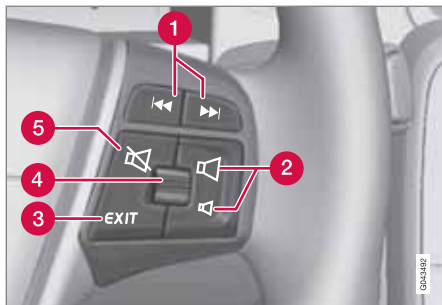

- 1 Une **courte pression** permet de passer d'une plage à une autre sur un CD ou d'une station de radio mémorisée à l'autre<sup>2</sup>. Une **pression longue** permet d'avancer rapidement dans la plage CD.

- 2 Volume

- 3 **EXIT** – Permet de naviguer vers le haut dans le système de menus. Interrompt la fonction en cours, permet d'interrompre/décliner un appel, de supprimer un caractère saisi. Une pression longue permet de

revenir au premier niveau du menu (vue principale), voir page 242.

- 4 Molette - Tournez pour naviguer dans le système de menus. Une pression sur la molette permet d'ouvrir le menu (correspond à MENU), de valider un choix (OK) dans les menus ou de répondre à un appel.
- 5 MUTE - coupe le son

### Clavier avec molette, pour la commande vocale<sup>3</sup>

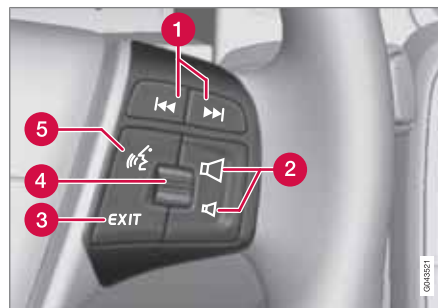

- 1 Une **courte pression** permet de passer d'une plage à une autre sur un CD ou d'une station de radio mémorisée à l'autre<sup>2</sup>. Une

**pression longue** permet d'avancer rapidement dans la plage CD.

- 2 Volume

- 3 **EXIT** – Permet de naviguer vers le haut dans le système de menus. Interrompt la fonction en cours, permet d'interrompre/décliner un appel, de supprimer un caractère saisi. Une pression longue permet de revenir au premier niveau du menu (vue principale), voir page 242.

- 4 Molette - Tournez pour naviguer dans le système de menus. Une pression sur la molette permet d'ouvrir le menu (correspond à MENU), de valider un choix (OK) dans les menus ou de répondre à un appel.
- 5 Commande vocale (pour système de navigation\* et téléphone mobile Bluetooth®)

### Panneau de commande arrière avec prise casque\*

Pour un rendu de son optimal, nous recommandons des casques d'une impédance de 16 à 32 ohm. Leur sensibilité doit être supérieure ou égale à 102 dB.

<sup>2</sup> Ne concerne pas DAB.

<sup>3</sup> Voitures avec système de navigation uniquement.



## Démarrage rapide

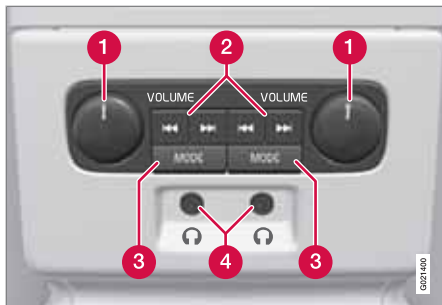

- 1 **VOLUME** – Volume, gauche et droit.
- 2 Saut/recherche vers l'avant et vers l'arrière.
- 3 **MODE** - Choisissez entre **AM**, **FM1**, **FM2**, **DAB1\***, **DAB2\***, **Disque**, **USB\***, **iPod\***, **Bluetooth\***, **AUX**, **TV\*** et Marche/Arrêt. Pour une connexion USB\* ou AUX, voir page 261 ou avec Bluetooth®, voir page 265.
- 4 Casque audio (3,5 mm).

### Activer/désactiver

Le panneau de commande est activé avec **MODE**. Pour la désactivation, il suffit d'exercer une longue pression sur **MODE** ou d'arrêter le moteur.

### Saut/recherche vers l'avant et vers l'arrière

Appuyez sur (2) pour naviguer parmi les pages CD/fichiers audio ou chercher la station de radio suivante.

### Limites

#### **i** NOTE

La source audio (**FM1**, **AM**, **Disque** par exemple) écoutée avec les haut-parleurs ne peut pas être commandée avec le panneau de commande arrière.

#### **i** NOTE

Pour pouvoir sélectionner une source audio avec **MODE** et l'écouter, il faut que la source soit connectée et dans la voiture.



## Fonctions générales Infotainment

### FAV - mémoriser une sélection rapide



Le bouton **FAV** peut servir à mémoriser des fonctions souvent utilisées afin de pouvoir les lancer facilement en appuyant simplement sur **FAV**. Il est possible de choisir un favori (**Egaliseur** par exemple) pour chaque fonction comme suit :

En mode **RADIO** :

- AM
- FM1/FM2
- DAB1\*/DAB2\*

En mode **MEDIA** :

- DISQUE
- USB\*
- iPod\*
- Bluetooth\*

- AUX
- TV\*

Il est aussi possible de sélectionner et mémoriser un favori pour **TEL\***, **MY CAR**, **CAM\*** et **NAV\***. Les favoris peuvent aussi être sélectionnés et mémorisés sous **MY CAR**. Pour de plus amples informations concernant le système de menu **MY CAR**, voir page 153.

Pour mémoriser une fonction avec le bouton **FAV** :

1. Sélectionnez la source Infotainment (**RADIO**, **MEDIA**, etc.).
2. Sélectionnez une bande de fréquence ou une source (**AM**, **Disque**, etc.).
3. Appuyez sur le bouton **FAV** et maintenez-le enfoncé jusqu'à l'apparition du menu "Favoris".
4. Tournez **TUNE** pour sélectionner une option dans la liste et appuyez sur **OK/MENU** pour mémoriser.
  - > Lorsque la source (**RADIO**, **MEDIA**, etc.) est active, la fonction mémorisée est disponible avec une courte pression sur **FAV**.

### INFO - pour afficher les informations supplémentaires

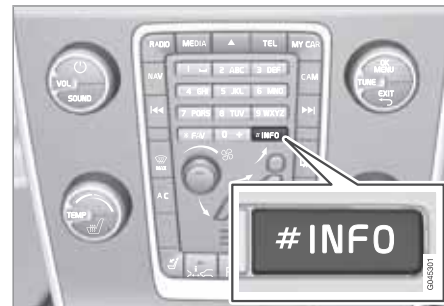

Dans certains cas, d'autres informations sont disponibles que celles affichées à l'écran (concernant une station de radio, une chanson, un artiste, etc.). Pour afficher plus d'informations, appuyez sur le bouton **INFO**.

### Réglages audio généraux

Appuyez sur **SOUND** pour accéder au menu des réglages audio (**Basses**, **Aigus**, etc.). Naviguez avec **SOUND** ou **OK/MENU** jusqu'à votre sélection (**Aigus** par exemple).

Ajustez le réglage en tournant **TUNE** et mémorisez avec **OK/MENU**.

Continuez à appuyer sur **SOUND** ou **OK/MENU** pour accéder aux autres options :

\* Option/accessoire, pour de plus amples informations reportez-vous à l'Introduction.



## Fonctions générales Infotainment

- **Surround**<sup>1</sup> - Marche-Arrêt. En position marche, le système choisit les réglages pour obtenir le meilleur son possible. Normalement DPLII et apparaît à l'écran. Si l'enregistrement a été fait en Dolby Digital, la lecture aura lieu avec ce réglage, apparaît à l'écran. En position Arrêt, la stéréo à 3 canaux est sélectionnée.
- **Basses** - Niveau des graves.
- **Aigus** - Niveau des aigus.
- **Fader** – Balance entre haut-parleurs avant et arrière.
- **Balance** – Balance entre haut-parleurs droit et gauche.
- **Subwoofer**<sup>\*1</sup> - Niveau du haut-parleur de graves.
- **DPL II niveau centre Niveau centre 3 canaux**<sup>1</sup> - Volume du haut-parleur central.
- **DLP II niveau surround**<sup>1,2</sup> - Niveau du surround.

### Réglages audio avancés

#### Égaliseur<sup>3</sup>

Le niveau sonore est réglé individuellement pour les différentes bandes de fréquence.

1. Appuyez sur **OK/MENU** pour accéder à **Paramètres audio** et sélectionnez **Egaliseur**.
2. Sélectionnez la bande de fréquence en tournant **TUNE** et confirmez avec **OK/MENU**.
3. Réglez le niveau sonore en tournant **TUNE** et confirmez avec **OK/MENU**. Procédez de la même façon pour les autres bandes de fréquence.
4. Une fois les réglages terminés, tournez **TUNE** jusqu'à **OK** et confirmez en appuyant sur **OK/MENU** ou **EXIT**.

Pour obtenir des informations concernant la navigation et la structure des menus, voir page 295.

#### Réglage audio<sup>1</sup>

La qualité sonore peut être améliorée pour le siège conducteur, les deux sièges avant ou la banquette arrière. S'il y a des passagers sur le

siège avant et la banquette arrière, l'option "sièges avant" est recommandée. Cette option se trouve sous **Paramètres audio** → **Scène sonore**.

Pour obtenir des informations concernant la navigation et la structure des menus, voir page 295.

#### Volume sonore et contrôle automatique du volume

Le système audio compense le bruit dans l'habitacle en augmentant le volume en fonction de la vitesse de la voiture. Le niveau de compensation peut être réglé sur bas, moyen, haut ou désactivé. Sélectionnez le niveau sous **Paramètres audio** → **Compensation du volume**.

Pour obtenir des informations concernant la navigation et la structure des menus, voir page 295.

#### Volume sonore de la source sonore externe

Si une source audio externe (lecteur MP3 ou iPod®) est connectée à l'entrée AUX, son volume peut être différent de celui du système

<sup>1</sup> Premium Sound Multimedia uniquement.

<sup>2</sup> Uniquement lorsque Surround est activé.

<sup>3</sup> Sauf Performance.



## Fonctions générales Infotainment

audio (radio par exemple). Ajustez le volume de l'entrée pour corriger ce problème :

1. Appuyez sur le bouton **MEDIA** et tournez **TUNE** jusqu'à **AUX** et attendez quelques secondes ou appuyez sur **OK/MENU**.
2. Appuyez sur **OK/MENU** puis tournez **TUNE** jusqu'à **Volume d'entrée AUX**. Validez avec **OK/MENU**.
3. Tournez **TUNE** pour régler le volume de l'entrée AUX.

### NOTE

Si le volume de la source audio externe est trop élevé ou trop bas, la qualité du son peut être dégradée. La qualité du son peut aussi être dégradée si le lecteur est chargé alors que le système Infotainment est en mode AUX. Évitez dans ce cas de charger le lecteur avec la prise 12 V.

### Reproduction optimale du son

Le système audio est étalonné pour offrir une reproduction optimale du son avec un traitement numérique des signaux.

Cet étalonnage tient compte des haut-parleurs, de l'amplificateur, de l'acoustique de l'habitacle, des positions des auditeurs (etc.) pour chaque combinaison modèle de voiture/ système audio.

Il existe aussi un étalonnage dynamique qui tient compte de la position de la commande de volume, de la réception radio et de la vitesse de la voiture.

Les commandes décrites dans ce manuel comme **Basses**, **Aigus** et **Egaliseur** sont uniquement prévues pour permettre à l'utilisateur d'adapter le son à son goût personnel.



## Radio

### Fonctions radio, généralités

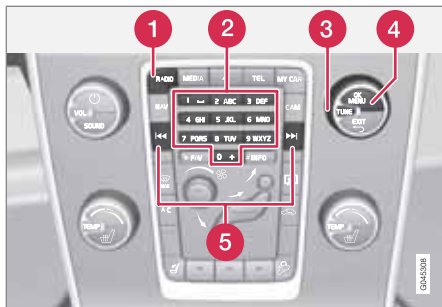

Console centrale, commande des fonctions radio.

- 1 Bouton **RADIO** pour sélectionner la bande de fréquence (AM, FM1, FM2, DAB1\*, DAB2\*).
- 2 Boutons de présélection (0-9)
- 3 Sélectionnez la fréquence/station souhaitée ou naviguez dans le menu de radio en tournant **TUNE**.
- 4 Confirmez votre choix ou ouvrez le menu radio en appuyant sur **OK/MENU**.
- 5 Maintenez le bouton de la station suivante/précédente enfoncé. Courte pression pour la présélection.

### NOTE

Si la voiture est équipée de commandes au volant \* et/ou d'une télécommande\*, il est possible de les utiliser à la place des boutons de la console centrale. Pour une description des commandes au volant, voir page 242. Pour une description de la télécommande, voir page 271.

### Utilisation du menu

Les menus de **RADIO** sont commandés depuis la console centrale et avec les commandes au volant\*. Pour obtenir des informations concernant la navigation et la structure des menus, voir page 295.

### Radio AM/FM

#### Recherche de fréquence

##### Recherche de fréquence automatique

1. Appuyez à plusieurs reprises sur **RADIO** jusqu'à l'apparition de la fréquence souhaitée (**AM**, **FM1** etc.), relâchez et attendez une seconde ou appuyez sur **OK/MENU**.
2. Maintenez enfoncé **◀◀** / **▶▶** sur la console centrale (ou sur les commandes au volant\*). La radio cherche la station suivante/précédente disponible.

### Liste des stations<sup>1</sup>

La radio compose automatiquement une liste des stations FM dont elle reçoit les signaux. Vous pouvez ainsi trouver une station tout en conduisant dans une zone dont vous ne connaissez ni les stations de radio ni leurs fréquences.

Pour ouvrir la liste et choisir une station :

1. Sélectionnez la fréquence souhaitée (**FM1** ou **FM2**).
2. Tournez **TUNE** d'un cran. La liste de toutes les stations de la région apparaît. La station écoutée est indiquée par des caractères plus gros dans la liste.
3. Tournez **TUNE** pour choisir une station de la liste.

<sup>1</sup> Ne concerne que FM1/FM2.



## Radio

**i** NOTE

- La liste ne montre que les fréquences des stations reçues, **et non** une liste complète de toutes les fréquences de la bande sélectionnée.
- Si le signal de la station écoutée est faible, la radio ne pourra peut-être pas mettre à jour la liste. Si cela se produit, appuyez sur le bouton **#INFO** (en présence de la liste à l'écran) pour passer en recherche manuelle et choisir une fréquence. Si la liste de stations n'est plus affichée, tournez **TUNE** d'un cran pour l'afficher à nouveau et appuyez sur **#INFO**.

La liste disparaît après quelques secondes.

Si la liste n'est plus à l'écran, tournez **TUNE** d'un cran et appuyez sur le bouton **#INFO** de la console centrale pour passer à la recherche manuelle des stations (ou pour quitter la recherche manuelle et passer à la "Liste de stations").

**Recherche manuelle de fréquence**

Par défaut, la radio affiche la liste des stations dont le signal est le plus fort dans la région lorsque vous tournez **TUNE** (voir la section "Liste des stations" en page 248). Lorsque la

liste de stations apparaît, appuyez sur le bouton **#INFO** de la console centrale pour passer à la recherche manuelle des stations. Cela vous permet de choisir une fréquence de la liste de toutes les fréquences radio disponibles sur la bande de fréquence choisie. En d'autres mots, si vous tournez **TUNE** d'un cran en recherche manuelle, la fréquence changera d'un dixième, par exemple de 93,3 à 93,4 MHz.

Pour sélectionner manuellement une station :

1. Appuyez à plusieurs reprises sur **RADIO** jusqu'à l'apparition de la fréquence souhaitée (**AM**, **FM1** etc.), relâchez et attendez une seconde ou appuyez sur **OK/MENU**.
2. Tournez **TUNE** pour choisir une fréquence.

**i** NOTE

Par défaut, la radio cherche automatiquement les stations de la région dans laquelle vous vous trouvez (voir section précédente "Liste de stations").

Mais si vous êtes passé en recherche manuelle (en appuyant sur le bouton **#INFO** de la console centrale lorsque la liste de stations est affichée), la radio sera toujours en mode de recherche manuelle lorsqu'elle sera à nouveau activée. Pour revenir à la fonction "Liste de stations", tournez **TUNE** d'un cran (pour afficher la liste complète des stations) et appuyez sur le bouton **#INFO**.

Si vous appuyez sur **#INFO** alors que la liste de stations n'est pas affichée, **INFO** sera activé. Pour de plus amples informations concernant cette fonction, voir page 245.

**Présélections**

Il est possible de mémoriser 10 présélections par bande de fréquence (**AM**, **FM1** etc.).

Les présélections mémorisées sont choisies avec les boutons de présélection.

1. Réglez une station (voir "Recherche de fréquence" en page 248).
2. Maintenez un des boutons de présélection enfoncé pendant quelques secondes, le



## Radio

son est coupé pendant ce temps et revient lorsque la station est mémorisée. Le bouton de présélection peut maintenant être utilisé.

Une liste des stations préréglées peut être affichée<sup>2</sup> à l'écran. La fonction peut être activée/désactivée en mode FM/AM sous **Menu FM** → **Afficher les présélections** ou **Menu AM** → **Afficher les présélections**.

### Scanner la bande de fréquence

La fonction recherche automatiquement les stations puissantes sur la bande de fréquence actuelle. Lorsqu'une station a été trouvée, elle est diffusée pendant environ 8 secondes puis la recherche continue. Lors de l'écoute d'une station, il est possible de la mémoriser en présélection selon la méthode décrite dans la section "Présélections" ci-dessus.

- Pour lancer le scan, naviguez en mode FM/AM jusqu'à **Menu FM** → **Balayage** ou **Menu AM** → **Balayage**.

#### NOTE

Si une station est mémorisée, le scan est interrompu.

### Fonctions RDS

RDS (Radio Data System) associe différents émetteurs FM pour créer un réseau. Un émetteur FM d'un tel réseau envoie des informations offrant les fonctions suivantes à une radio RDS :

- Passage automatique à un émetteur plus fort si la réception est mauvaise.
- Recherche de types de programmes comme informations routières ou actualités.
- Réception d'informations textuelles concernant les programmes en cours.

#### NOTE

Certaines stations de radio n'utilisent pas le RDS ou que certaines parties de cette fonctionnalité.

Si un type de programmes est détecté, la radio change de station et la source sonore en cours est interrompue. Si le lecteur CD est actif par exemple, il est mis en pause. La station à l'origine de l'interruption est diffusée avec un volume sonore préréglé, voir page 252. Lorsque le type de programmes est terminé, la radio revient à la source sonore et au volume précédents.

Les fonctions de programmes alarme (**ALARME !**), informations routières (**TP**), actualités (**NEWS**) et types de programmes (**PTY**) s'interrompent selon un ordre de priorité où l'alerte est le plus important et le type de programmes l'est le moins. Pour les autres réglages d'interruption de programme (**EON Distant** et **EON Local**), reportez-vous à la section "Enhanced Other Networks – EON" ci-dessous. Appuyez sur **EXIT** pour revenir à la source interrompue, appuyez sur **OK/MENU** pour supprimer le message.

### Alarme

La fonction est utilisée pour avertir le public d'un accident important ou d'une catastrophe. Cette alarme ne peut pas être interrompue temporairement ni désactivée. Le message **ALARME !** apparaît à l'écran lorsqu'un avis d'alarme est transmis.

### Infos trafic – TP

Cette fonction interrompt la source écoutée pour diffuser des informations concernant le trafic émises sur le réseau RDS d'une station réglée. Le symbole **TP** est affiché lorsque la fonction est activée. Si la station peut envoyer des informations routières, **TP** apparaît (fortement allumé) sur l'écran, sinon **TP** sera grisé.

<sup>2</sup> Ne concerne que les niveaux High Performance Multimedia et Premium Sound Multimedia.



## Radio

- Activez/désactivez la fonction en mode FM sous **Menu FM** → **TP**.

**Enhanced Other Networks – EON**

Cette fonction est utile dans les grandes agglomérations avec de nombreuses stations régionales. Cette fonction utilise la distance entre la voiture et l'émetteur de la station pour indiquer quand les fonctions de programmes doivent interrompre la source écoutée.

- Activez/désactivez la fonction en mode FM en sélectionnant l'une des options sous **Menu FM** → **Paramètres avancés** → **EON** :
- **Local** – interrompt uniquement si l'émetteur de la station est proche.
- **Distant**<sup>3</sup> – interrompt si l'émetteur de la station est éloigné, même si le signal est parasite.

**TP à partir de la station sélectionnée/de toutes les stations**

La radio peut être interrompue pour des informations routières soit uniquement en provenance de la station sélectionnée (écoutée), soit de toutes les stations du réseau RDS.

- En mode FM, naviguez jusqu'à **Menu FM** → **Paramètres avancés** → **Définir station favorite TP** pour modifier.

**Infos**

Cette fonction interrompt la source écoutée pour diffuser des informations émises sur le réseau RDS d'une station réglée. Le témoin **NEWS** indique que la fonction est active.

- Activez/désactivez la fonction en mode FM sous **Menu FM** → **Paramètres Infos** → **Infos**.

**Infos à partir de la station sélectionnée/de toutes les stations**

La radio peut être interrompue pour des informations soit uniquement en provenance de la station sélectionnée (écoutée), soit de toutes les stations du réseau RDS.

- En mode FM, naviguez jusqu'à **Menu FM** → **Paramètres Infos** → **Définir favori Infos** pour modifier.

**Types de programmes – PTY**

La fonction PTY permet de sélectionner un ou plusieurs types de programmes tels que pop et musique classique. Le symbole PTY indique que la fonction est activée. Cette fonction interrompt la source écoutée pour diffuser le type de programmes émis sur le réseau RDS d'une station réglée.

1. Activez la fonction en sélectionnant d'abord le type de programme sous **Menu FM** → **Paramètres avancés** → **Paramètres PTY** → **Choisir PTY** en mode FM.
2. Puis, il faut activer la fonction PTY sous **Menu FM** → **Paramètres avancés** → **Paramètres PTY** → **Recevoir annonces d'autres réseaux**.

Un témoin apparaît à l'écran lorsque PTY est activé.

Désactivez la fonction PTY sous **Menu FM** → **Paramètres avancés** → **Paramètres PTY** → **Recevoir annonces d'autres réseaux** en mode FM. Les types de programme sélectionnés (PTY) ne sont pas initialisés.

L'initialisation et la suppression de PTY s'effectuent sous **Menu FM** → **Paramètres avancés** → **Paramètres PTY** → **Choisir PTY** → **Supprimer tout**.

**Recherche PTY**

Cette fonction cherche le type de programmes choisi sur toute la bande de fréquence.

<sup>3</sup> Régl. origine.



## Radio

1. En mode FM, sélectionnez un ou plusieurs PTY sous **Menu FM → Paramètres avancés → Paramètres PTY → Choisir PTY**.
2. Naviguez jusqu'à **Menu FM → Paramètres avancés → Paramètres PTY → Rechercher PTY**.

Pour interrompre la recherche, appuyez sur **EXIT**.

- Pour poursuivre la recherche d'une autre émission des types de programmes sélectionnés, appuyez sur **◀▶** ou **▶▶**.

### Affichage du type de programmes

Le type de programmes de la station écoutée peut être affiché à l'écran.

- Activez/désactivez la fonction en mode FM sous **Menu FM → Paramètres avancés → Paramètres PTY → Afficher le texte PTY**.

### Libellé radio

Certaines stations RDS émettent des informations concernant le contenu du programme, le nom des artistes etc. Ces informations peuvent être affichées à l'écran.

- Activez/désactivez la fonction en mode FM sous **Menu FM → Afficher texte radio**.

### Mise à jour automatique de fréquence – AF

La fonction sélectionne l'émetteur le plus puissant pour la station réglée. Pour trouver un émetteur puissant, la fonction peut, dans de rares cas, chercher sur toute la bande FM.

- Activez/désactivez la fonction en mode FM sous **Menu FM → Paramètres avancés → Fréquences alternatives (AF)**.

### Programme régionaux – REG

Cette fonction permet de continuer à écouter un émetteur régional bien que la puissance du signal soit faible. Le témoin **REG** indique que la fonction est activée.

- Activez/désactivez la fonction en mode FM sous **Menu FM → Paramètres avancés → REG**.

### Réinitialisation des fonctions RDS

Tous les réglages radio peuvent être réinitialisés aux réglages d'origine effectués en usine.

- La réinitialisation s'effectue en mode FM sous **Menu FM → Paramètres avancés → Rétablir tous les paramètres FM**.

### Contrôle du volume des types de programmes

Le volume des programmes intercalés, comme **NEWS** ou **TP**, est réglé suivant chaque type de

programme. Si le niveau sonore est réglé durant l'interruption de programme, le nouveau volume est mémorisé pour l'interruption suivante.

### Système de radio - DAB\*

#### Généralités

DAB (Digital Audio Broadcasting) est un système d'émission de radio numérique.

**i NOTE**  
Ce système ne supporte pas la DAB+.

**i NOTE**  
La couverture DAB n'est pas identique partout. S'il n'y a pas de couverture, le message **Pas de réception** s'affiche à l'écran.

#### Service et Ensemble

- **Service** - Station de radio (seuls les services audio sont supportés par le système).
- **Ensemble** - Une collection de stations de radio émises sur le même fréquence.

#### Mémorisation des groupes de stations (Apprentissage ensemble)

Lorsque le véhicule entre dans une nouvelle zone d'émissions, un apprentissage des grou-



## Radio

pes de stations disponibles dans la région peut être nécessaire.

Un apprentissage des groupes de stations crée une liste actualisée de tous les groupes de stations disponibles. La liste n'est mis à jour automatiquement.

L'apprentissage s'effectue dans le menu en mode DAB sous **Menu DAB** →

**Apprentissage d'ensemble**. L'apprentissage peut aussi être effectué ainsi :

1. Tournez **TUNE** d'un cran.
  - > **Apprentissage d'ensemble** apparaît en haut de la liste, au-dessus des groupes de stations disponibles.
2. Appuyez sur **OK/MENU**.
  - > Un nouvel apprentissage est lancé.

L'apprentissage peut être interrompu avec **EXIT**.

L'apprentissage peut prendre jusqu'à une minute pour trouver un groupe de stations si vous avez sélectionnés **Band III** et **LBand**. Pour de plus amples informations concernant les bandes de fréquence, voir page 254.

### Navigation dans une liste de groupes de stations (Ensemble)

Tournez **TUNE** pour accéder la liste de groupes de stations et y naviguer. La partie supé-

rieure de l'écran comporte le nom Ensemble. Lors du défilement sur un nouvel Ensemble, le nom change pour le nouveau. Une épaisse ligne grise sépare les deux groupes de stations.

- **Service** - Affiche les stations quel que soit le groupe auquel elles appartiennent. Il est possible de filtrer la liste en sélectionnant le type de programme (**Filtre PTY**), voir ci-dessous.

### Balayage

La fonction recherche automatiquement les stations puissantes sur la bande de fréquence actuelle. Lorsqu'une station a été trouvée, elle est diffusée pendant environ 8 secondes puis la recherche continue. Lors de l'écoute d'une station, il est possible de la mémoriser en présélection selon la méthode ordinaire. Pour de plus amples informations concernant les présélections, consultez "Présélections" ci-dessous.

- En mode DAB, naviguez jusqu'à **Menu DAB** → **Balayage** pour lancer le scan.

### NOTE

Si une station est mémorisée, le scan est interrompu.

Le balayage peut aussi être sélectionné en mode DAB-PTY. Dans ce cas, seules les stations du type de programme présélectionné peuvent être écoutées.

### Type de programme (PTY)

La fonction de type de programmes permet de choisir différents types de programmes radio. Il existe plusieurs programmes différents qui peuvent eux-mêmes comporter différentes catégories de programmes. Après avoir sélectionné un type de programmes, la navigation n'est possible que parmi les stations qui émettent le type de programmes.

Le type de programme est sélectionné en mode DAB sous **Menu DAB** → **Filtre PTY**. Pour quitter ce mode :

- Appuyez sur **EXIT**.
  - > Un témoin apparaît à l'écran lorsque PTY est activé.

Dans certains cas, la radio DAB quittera le mode PTY lorsque le lien DAB vers DAB est établi (voir ci-dessous).

### Présélections

Il est possible de mémoriser 10 présélections par bande de fréquence. DAB possède 2 mémoires de présélection : **DAB1** et **DAB2**. La mémorisation des présélections s'effectue de façon habituelle. Pour de plus amples informa-



## Radio

tions, voir page 249. Les présélections mémorisées sont choisies avec les boutons de présélection.

Une présélection contient une station mais aucune station auxiliaire. Si une station auxiliaire est écoutée et qu'une présélection est enregistrée, seule l'identité de la station principale est mémorisée. La raison est que les stations auxiliaires sont éphémères. Lorsque vous sélectionnez à nouveau la présélection, la station contenant la station auxiliaire sera émise. La présélection ne dépend pas de la liste de stations.

Une liste des stations pré-réglées peut être affichée<sup>4</sup> à l'écran. La fonction peut être activée/désactivée en mode DAB sous **Menu DAB** → **Afficher les présélections**.

### **i** NOTE

Le système DAB du système audio ne supporte pas toutes les fonctions comprises dans la norme DAB.

### Libellé radio

Certaines stations de radio émettent des informations concernant le contenu du programme,

le nom des artistes etc. Ces informations sont affichées à l'écran.

La fonction peut être désactivée/activée en mode DAB sous **Menu DAB** → **Afficher texte radio**.

### **i** NOTE

Une seule des fonctions "**Afficher texte radio**" et "**Afficher les présélections**" peut être activée à la fois. Si vous activez l'une des fonctions alors que l'autre est déjà activée, cette dernière sera automatiquement désactivée. Les deux fonctions peuvent être désactivées.

### Réglages avancés

#### Lien DAB vers DAB

Il est possible de passer d'une station avec une réception mauvaise ou nulle à la même station dans un autre groupe de stations, avec une meilleure réception. Vous pourrez noter un certain délai lors du changement de groupe de stations. La radio peut rester silencieuse un instant entre le moment où la station actuelle est coupée et le moment où la nouvelle station est disponible.

La fonction peut être activée/désactivée en mode DAB sous **Menu DAB** → **Paramètres avancés** → **Suivi des stations DAB**.

#### Bande de fréquence

DAB peut être émise sur deux bandes de fréquence<sup>5</sup> :

- **Band III** - couvre les zones hors des grandes agglomérations
- **LBand** - en majorité dans les grandes villes

En ne choisissant que **Band III** par exemple, l'apprentissage des stations sera plus rapide que si vous choisissez les deux **Band III** et **LBand**. Il n'est pas certain que tous les groupes de stations seront trouvés. La sélection d'une bande de fréquence n'affecte pas la mémoire.

En mode DAB, la bande de fréquence peut être désactivée/activée sous **Menu DAB** → **Paramètres avancés** → **Bande DAB**.

#### Station auxiliaire

Les composants secondaires sont souvent nommés stations auxiliaires. Ils sont temporaires et peuvent contenir des traductions du programme principal dans d'autres langues par exemple.

<sup>4</sup> Ne concerne que les niveaux High Performance Multimedia et Premium Sound Multimedia

<sup>5</sup> Les deux bandes ne sont pas utilisées par tous les pays/régions.



Si une ou plusieurs stations auxiliaires sont émises, le symbole > apparaît à gauche du nom de la station, sur l'écran. Une station auxiliaire est reconnaissable par le symbole - à gauche du nom de la station, sur l'écran.

Seules les stations auxiliaires de la station principale sélectionnée peuvent être écoutées. Pour écouter les stations auxiliaires d'autres stations principales, il faudra d'abord sélectionner cette dernière.

En mode DAB, l'affichage des stations auxiliaires peut être désactivé/activé sous **Menu DAB** → **Paramètres avancés** → **Sous-canaux**

### Texte type de programme

Certaines stations de radio émettent des informations concernant le type et la catégorie de programme. Ces informations sont affichées à l'écran.

La fonction peut être activée/désactivée en mode DAB sous **Menu DAB** → **Paramètres avancés** → **Afficher le texte PTY**.

### Initialisation des réglages DAB

Tous les réglages DAB peuvent être réinitialisés aux réglages d'origine effectués en usine.

- La réinitialisation s'effectue en mode DAB sous **Menu DAB** → **Paramètres avancés** → **Rétablir tous les paramètres DAB**.



## Lecteur multimédia

### Fonctions CD/DVD<sup>1</sup>

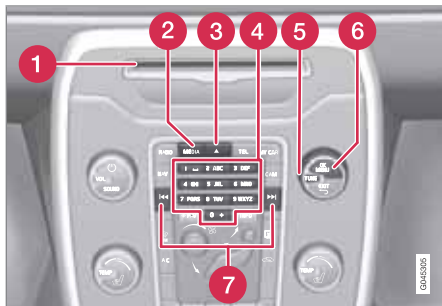

Panneau de commande de la console centrale.

- 1 Fente d'insertion et d'éjection de disque
- 2 Bouton **MEDIA**
- 3 Éjection de disque
- 4 Saisie de chiffres et de lettres.
- 5 Sélectionnez les plages CD/répertoires ou naviguez parmi les options de menu en tournant **TUNE**.
- 6 Confirmez votre choix ou ouvrez le menu de source média choisie en appuyant sur **OK/MENU**.
- 7 Avance/recul rapide et saut de plage ou de chapitre<sup>2</sup>.

<sup>1</sup> Ne concerne que les niveaux High Performance Multimedia et Premium Sound Multimedia.

<sup>2</sup> DVD uniquement.

Le lecteur multimédia supporte et peut lire les types de disque et de fichier suivants :

- CD préenregistrés (CD audio).
- CD gravés avec des fichiers audio et/ou vidéo<sup>1</sup>.
- DVD préenregistrés<sup>1</sup>.
- DVD gravés<sup>1</sup> avec des fichiers audio et/ou vidéo.

Pour de plus amples informations concernant les formats supportés, voir page 259.

### NOTE

Si la voiture est équipée de commandes au volant \* et/ou d'une télécommande\*, il est possible de les utiliser à la place des boutons de la console centrale. Pour une description des commandes au volant, voir page 242. Pour une description de la télécommande, voir page 271.

### Utilisation du menu

Les menus de **MEDIA** sont commandés depuis la console centrale et avec les commandes au volant\*. Pour obtenir des informations concernant la navigation et la structure des menus, voir page 295.

### Lancer la lecture d'un disque

Appuyez à plusieurs reprises sur le bouton **MEDIA** jusqu'à l'apparition de **Disque**, relâchez et attendez une seconde ou appuyez sur **OK/MENU**. S'il y a un disque dans le lecteur multimédia, la lecture commence automatiquement, sinon **Insérer le disque** apparaît à l'écran. Insérez alors un disque, face imprimée vers le haut. La lecture du CD commence automatiquement.

À l'insertion d'un disque avec des fichiers audio/vidéo, la structure du menu du disque doit être lue. En fonction de la qualité du disque et de la quantité d'informations qu'il contient, il peut se passer un instant avant le début de la lecture.

### Éjection de disques

Un disque reste en position éjectée pendant environ 12 secondes, il est ensuite "ravalé" par le lecteur par mesure de sécurité.

### Pause



Lorsque le volume est réduit au minimum, le lecteur multimédia se met en pause. La lecture est relancée lorsque le volume est de nouveau augmenté.



## Lecteur multimédia



**Lecture et navigation****Disques CD audio**

Tournez **TUNE** pour accéder à la liste de lecture du disque et naviguer dans la liste. **OK/MENU** permet de confirmer la sélection de la plage et de lancer la lecture. Appuyez sur **EXIT** pour arrêter et sortir de la liste de lecture. Une longue pression sur **EXIT** permet de retourner à la racine de la liste de lecture.



Il est également possible de changer de plage en appuyant sur  /  sur la console centrale ou avec les commandes\* au volant.

**Disques gravés avec fichiers audio/vidéo<sup>1</sup>**

Tournez **TUNE** pour accéder à la liste de lecture/structure du répertoire du disque et naviguer dans la liste/structure. Avec **OK/MENU**, vous pouvez confirmer le choix du sous-répertoire ou la lecture du fichier audio/vidéo. Appuyez sur **EXIT** pour interrompre/sortir de la liste ou remonter d'un niveau (retour) dans la structure du répertoire. Une longue pression sur **EXIT** permet de retourner à la racine de la liste de lecture.

Il est également possible de changer de fichier audio/vidéo en appuyant sur  /  sur la

console centrale ou avec les commandes\* au volant.

Le symbole des fichiers audio est , celui des fichiers vidéo<sup>1</sup> est  et celui des répertoires est .

Une fois la lecture d'un fichier terminée, elle se poursuit avec les fichiers suivants (du même type) du répertoire. Le changement<sup>3</sup> de répertoire est automatique lorsque tous les fichiers d'un répertoire ont été lus. Le système détecte automatiquement et modifie les réglages lorsqu'un disque qui ne contient que des fichiers audio ou vidéo est inséré dans le lecteur multimédia et lance la lecture des fichiers. Toutefois le système ne change pas les réglages si un disque contenant à la fois des fichiers audio et vidéo est inséré dans le lecteur multimédia. Il continuera à jouer le type de fichiers précédent.

**i NOTE**

La lecture de films n'est possible que lorsque la voiture est à l'arrêt. Lorsque la voiture roule à plus de 8 km/h, aucune image n'apparaît et l'écran affiche **Média visuel non dispo pdt la conduite** mais le son est reproduit. L'image apparaît à nouveau dès que la vitesse de la voiture est inférieure à 6 km/h.

**i NOTE**





Certains fichiers audio protégés contre la copie par les maisons de disques ou de manière privée peuvent ne pas être lus par le lecteur.

05

**DVD vidéo<sup>1</sup>**

Pour la lecture de DVD vidéo, voir page 258.

**Avance/retour rapide**

Pour avancer/reculer rapidement, il suffit de maintenir les boutons  /  enfoncés. L'avance/recul rapide sur les fichiers audio n'ont qu'une vitesse alors que pour les fichiers vidéo, il y a plusieurs vitesses. Appuyez plusieurs fois sur les boutons  /  pour augmenter la vitesse d'avance/recul des fichiers

<sup>1</sup> Ne concerne que les niveaux High Performance Multimedia et Premium Sound Multimedia.

<sup>3</sup> Cela ne se produit pas si **Répéter dossier** est activé.



## Lecteur multimédia

vidéo. Relâchez le bouton pour revenir à la lecture du film en vitesse normale.

### Reconnaissance de musique, Gracenote®

Si la voiture est équipée du système de navigation\*, elle est aussi pourvue d'un disque dur qui contient une base de données permettant la reconnaissance musicale de CD audio. La base de données contient les morceaux les plus populaires du moment. Si le lecteur multimédia trouve un élément dans la base de données, le titre de l'album et le nom de l'artiste du support sont affichés ainsi que le titre, l'artiste et l'album pour chaque morceau. Si le CD audio n'est pas dans la base de données, la fonction texte du CD est utilisée. S'il n'y a pas de fonction texte sur le CD, Piste 1, Piste 2 (etc.) apparaît à l'écran.

### Scanner<sup>4</sup>

Cette fonction lit les dix premières secondes de chaque plage/fichier audio. Pour lancer le scan :

1. Appuyez sur **OK/MENU**
2. Tournez **TUNE** jusqu'à **Balayage**
  - > Les 10 premières secondes de chaque plage ou fichier audio sont lues.

3. Pour interrompre le scan, utilisez **EXIT**. La lecture de la plage ou du fichier audio se poursuit.

### Lecture aléatoire<sup>4</sup>

Cette fonction permet d'écouter les plages dans un ordre aléatoire. Pour écouter les plages dans un ordre aléatoire :

1. Appuyez sur **OK/MENU**
2. Tournez **TUNE** jusqu'à **Lecture aléatoire**
3. Appuyez sur **OK/MENU** pour activer/désactiver la fonction.

Il est également possible de changer de plage/fichier audio en appuyant sur **◀◀** / **▶▶** sur la console centrale ou avec les commandes\* au volant.

### Répéter répertoire<sup>5</sup>

La fonction permet de lire les fichiers d'un répertoire en répétition. Lorsque la lecture du dernier fichier est terminée, la lecture continue avec le premier fichier à nouveau.

1. Appuyez sur **OK/MENU**
2. Tournez **TUNE** jusqu'à **Répéter le dossier**

3. Appuyez sur **OK/MENU** pour activer/désactiver la fonction.

### Lecture de DVD vidéo<sup>1</sup>

#### Lecture

Lors de la lecture d'un DVD vidéo, un menu de disque peut apparaître à l'écran. Le menu de disque vous permet de choisir des fonctions et des réglages supplémentaires comme les sous-titres, la langue et le choix des scènes.



#### NOTE

La lecture de films n'est possible que lorsque la voiture est à l'arrêt. Lorsque la voiture roule à plus de 8 km/h, aucune image n'apparaît et l'écran affiche **Média visuel non dispo pdt la conduite** mais le son est reproduit. L'image apparaît à nouveau dès que la vitesse de la voiture est inférieure à 6 km/h.

<sup>4</sup> Ne concerne pas les DVD vidéo.

<sup>5</sup> Ne concerne que les fichiers audio/vidéo sur disques gravés ou mémoires USB.

<sup>1</sup> Ne concerne que les niveaux High Performance Multimedia et Premium Sound Multimedia.

\* Option/accessoire, pour de plus amples informations reportez-vous à l'Introduction.



## Lecteur multimédia

## Navigation dans le menu du DVD vidéo

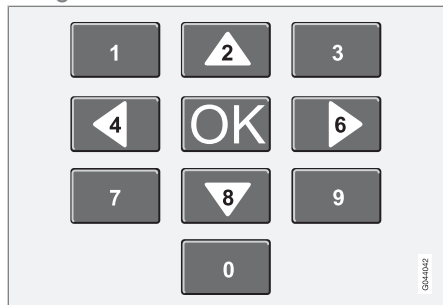

La navigation dans le menu du DVD vidéo est assurée avec les boutons numérotés de la console centrale comme sur l'illustration ci-dessus.

## Changer de chapitre ou de titre

Tournez **TUNE** pour ouvrir la liste de chapitres et y naviguer (si le film est en lecture, il est mis en pause). Appuyez sur **OK/MENU** pour choisir un chapitre. Cela permet aussi de revenir à la position d'origine (si le film était en lecture, celle-ci reprend). Appuyez sur **EXIT** pour accéder à la liste de titres.

Dans la liste, vous pouvez choisir le titre en tournant **TUNE** puis en confirmant avec **OK/MENU**. Cela vous ramène à la liste de chapitres.

Appuyez sur **OK/MENU** pour activer le choix et revenir à la position d'origine. **EXIT** permet d'interrompre la sélection et de revenir à la position d'origine (sans sélection).

Il est également possible de changer de chapitre en appuyant sur / sur la console centrale ou avec les commandes\* au volant.

Réglages avancés<sup>6</sup>

## Angle

Si la fonction est supportée par le DVD vidéo, il est alors possible de choisir l'angle de prise de vue de la caméra pour une certaine scène. En mode disque, naviguez jusqu'à **Menu Disc** → **Paramètres avancés** → **Angle**.

## DivX® Video On Demand

Le lecteur multimédia peut être enregistré pour lire les fichiers de type DivX VOD pour disques gravés ou USB. Le code d'enregistrement se trouve dans le système de menu **MY CAR** sous **Paramètres** → **Information** → **code DivX® VOD**. Pour obtenir des informations générales concernant la navigation dans les menus sous **MY CAR**, voir page 153.

Pour de plus amples informations, visitez le site [www.divx.com/vod](http://www.divx.com/vod).

Réglages image<sup>6</sup>

Il est possible de faire des réglages (lorsque la voiture est à l'arrêt) : luminosité et contraste.

1. Appuyez sur **OK/MENU** et sélectionnez **Paramètres d'image** puis validez avec **OK/MENU**.
2. Tournez **TUNE** jusqu'au paramètre à régler et validez avec **OK/MENU**.
3. Réglez le paramètre en tournant **TUNE** et confirmez avec **OK/MENU**.

Pour revenir à la liste des réglages, appuyez sur **OK/MENU** ou **EXIT**.

Les réglages image peuvent être initialisés aux réglages usines avec l'option **Rétablir**.

## Formats de fichier compatibles

Le lecteur multimédia peut lire un grand nombre de types de fichier et il est compatible avec les formats du tableau suivant.

<sup>6</sup> Concerne les niveaux High Performance Multimedia et Premium Sound Multimedia.



## Lecteur multimédia

### NOTE

La lecture de disque double format ou double couche (DVD Plus, CD/DVD), plus épais qu'un CD ordinaire, ne peut pas être garantie et même impliquer des perturbations.

Si un CD contient des fichiers MP3 et des plages CDDA, tous les morceaux en MP3 seront ignorés.

Formats audio <sup>A</sup>	CD audio, MP3, WMA
Formats audio <sup>B</sup>	CD audio, MP3, WMA, AAC, M4A
Formats vidéo <sup>C</sup>	CD vidéo, DVD vidéo, DivX, AVI, ASF

<sup>A</sup> Concerne Performance.

<sup>B</sup> Sauf Performance.

<sup>C</sup> Ne concerne que les niveaux High Performance Multimedia et Premium Sound Multimedia.



## Source sonore externe via les entrées AUX/USB\*

### AUX, USB<sup>1</sup> et source audio externe

#### Généralités

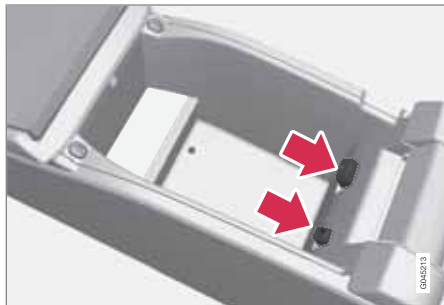

Points de connexion de sources sonores externes.

Il est possible de connecter une source audio externe comme un iPod® ou un lecteur MP3, au système audio via l'une des connexions de la console centrale. Une source sonore connectée à l'entrée USB peut alors être gérée<sup>2</sup> avec les commandes audio de la voiture. Une unité connectée via l'entrée AUX ne peut pas être commandée via la voiture.

Une encoche sur le bord arrière droit de la console de tunnel permet de passer des câbles

pour pouvoir laisser la trappe fermée sans coincer les câbles.

#### **i** NOTE

Si la voiture est équipée de commandes au volant \* et/ou d'une télécommande\*, il est possible de les utiliser à la place des boutons de la console centrale. Pour une description des commandes au volant, voir page 242. Pour une description de la télécommande, voir page 271.

Si le lecteur MP3/iPod® est alimenté par une batterie rechargeable, celle-ci est chargée (si le contact est mis ou si le moteur tourne) lorsque l'appareil est connecté via le port USB.

Pour connecter une source audio :

1. Appuyez à plusieurs reprises sur **MEDIA** jusqu'à obtenir la source audio souhaitée **USB, iPod ou AUX**, relâchez et attendez une seconde ou appuyez sur **OK/MENU**.
  - > Si vous choisissez USB, **Connecter USB** apparaît à l'écran.
2. Connectez votre source audio à l'une des connexions du compartiment de range-

ment de la console centrale (illustration précédente).

Le message **Lecture USB en cours** apparaît à l'écran pendant que le système lit la structure de fichier de l'unité de stockage. Selon la structure et le nombre de fichiers, la lecture peut prendre un instant.

#### **i** NOTE

Le système supporte la plupart des modèles d'iPod® produits à partir de 2005.

#### **i** NOTE

Pour éviter d'endommager le port USB, il est désactivé en cas de court-circuit dans le port ou si l'unité USB connectée consomme trop de courant (par exemple, si l'unité connectée ne répond pas à la norme USB). Le port USB est réactivé automatiquement lorsque le contact est mis à nouveau si le problème a disparu.

#### Utilisation du menu

Les menus de **MEDIA** sont commandés depuis la console centrale et avec les commandes au volant\*. Pour obtenir des informa-

<sup>1</sup> Concerne les niveaux High Performance, High Performance Multimedia et Premium Sound Multimedia.

<sup>2</sup> Ne concerne que les sources connectées via le port USB.





### Source sonore externe via les entrées AUX/USB\*



tions concernant la navigation et la structure des menus, voir page 295.

#### Lecture et navigation<sup>3</sup>

Tournez **TUNE** pour accéder à la liste de lecture/structure du répertoire du disque et naviguer dans la liste/structure. Avec **OK/MENU**, vous pouvez confirmer le choix du sous-répertoire ou la lecture du fichier audio/vidéo.

Appuyez sur **EXIT** pour interrompre/sortir de la liste ou remonter d'un niveau (retour) dans la structure du répertoire. Une longue pression sur **EXIT** permet de retourner à la racine de la liste de lecture.

Il est également possible de changer de fichier audio/vidéo en appuyant sur  /  sur la console centrale ou avec les commandes\* au volant.

Le symbole des fichiers audio est  , celui des fichiers vidéo<sup>4</sup> est  et celui des répertoires est .

Une fois la lecture d'un fichier terminée, elle se poursuit avec les fichiers suivants (du même type) du répertoire. Le changement<sup>5</sup> de répertoire est automatique lorsque tous les fichiers d'un répertoire ont été lus. Le système détecte

automatiquement et modifie les réglages lorsqu'un support qui ne contient que des fichiers audio ou vidéo est connecté au port USB et lance la lecture des fichiers. Toutefois le système ne change pas les réglages si un support contenant à la fois des fichiers audio et vidéo est connecté au port USB. Il continuera à jouer le type de fichiers précédent.

#### Avance/retour rapide<sup>3</sup>

Voir page 257.

#### Scanner<sup>3</sup>

Voir page 258.

#### Lecture aléatoire<sup>3</sup>

Voir page 258.

#### Fonction de recherche<sup>3</sup>

Avec le clavier du panneau de commande de la console centrale, il est possible de chercher un nom de fichier dans le répertoire ouvert.

Vous accédez à la fonction de recherche soit en tournant **TUNE** (pour atteindre la structure du répertoire) soit en appuyant sur les boutons de lettres. Au fur et mesure que vous saisissez les lettres ou caractères dans un champ de

recherche, vous vous rapprocherez de votre objectif.

Lancez la lecture d'un fichier en appuyant sur **OK/MENU**.

#### Répéter répertoire<sup>6</sup>

Voir page 258.

#### Sources sonores

##### Mémoire USB

Pour faciliter l'utilisation de la mémoire USB, essayez de n'y mémoriser que des fichiers audio. Il faut beaucoup plus de temps au système pour lire des unités de stockage qui contiennent des fichiers non compatibles.



#### NOTE

Le système supporte les unités mobiles avec la norme USB 2.0 et le système de fichiers FAT32 et il peut traiter 1000 dossiers avec un maximum de 254 sous-dossiers/fichiers dans chacun d'eux. À l'exception du niveau supérieur qui peut contenir jusqu'à 1000 sous-dossiers/fichiers.

<sup>3</sup> Ne concerne que USB et iPod®.

<sup>4</sup> Concerne les niveaux High Performance Multimedia et Premium Sound Multimedia.

<sup>5</sup> Cela ne se produit pas si **Répéter dossier** est activé.

<sup>6</sup> Ne concerne que USB.

\* Option/accessoire, pour de plus amples informations reportez-vous à l'Introduction.

**Source sonore externe via les entrées AUX/USB\*****i NOTE**

Lors de l'utilisation d'une mémoire USB longue, il est recommandé d'utiliser un câble adaptateur USB. Cela permet d'éviter une usure mécanique du port USB et de la mémoire USB.

**Hub USB**

Vous pouvez connecter un hub USB au port USB et ainsi connecter plusieurs unités USB en même temps. La sélection de l'unité USB s'effectue en mode **USB** sous **Menu USB** →

Choisir l'appareil **USB**.

**Lecteur MP3**

De nombreux lecteurs MP3 ont leur propre système de fichiers qui n'est pas supporté par le système. Pour pouvoir utiliser un lecteur MP3 avec le système, il doit être réglé sur **USB Removable device/Mass Storage Device**.

**iPod®**

Un iPod® est à la fois chargé et alimenté lorsqu'il est connecté au port USB\* via son câble.

**i NOTE**

Le système ne supporte que la lecture de fichiers audio de l'iPod®.

**i NOTE**

Lorsque vous utilisez un iPod® comme source sonore, la structure du menu du système Infotainment de la voiture prendra la forme de celle du lecteur iPod®.

**Formats de fichier compatibles avec le port USB**

Les fichiers audio et vidéo du tableau ci-dessous sont supportés par le système en cas de lecture avec le port USB.

Formats audio	MP3, WMA, AAC, M4A
Formats vidéo <sup>A</sup>	DivX, AVI, ASF

<sup>A</sup> Ne concerne que les niveaux High Performance Multimedia et Premium Sound Multimedia.



## Média Bluetooth®\*

### Streaming audio

#### Généralités

Le lecteur multimédia de la voiture est équipé de Bluetooth®<sup>1</sup> et peut donc lire des fichiers audio en streaming sans fil à partir d'unités externes Bluetooth® comme des téléphones mobiles et des ordinateurs de poche. La gestion des fichiers audio peut s'effectuer avec les boutons de la console centrale ou avec les commandes au volant\*. Avec certaines unités externes, il est même possible de changer de page à partir de l'unité.

Pour pouvoir lire les fichiers audio, il faut d'abord mettre le lecteur multimédia de la voiture en mode **Bluetooth**.

#### **i** NOTE

Le lecteur multimédia Bluetooth® doit supporter les fonctions Audio/Video Remote Control Profile (AVRCP) et Advanced Audio Distribution Profile (A2DP). Le lecteur doit utiliser la version 1.3 de AVRCP et la version 1.2 de A2DP. Sinon, certaines fonctions risquent de ne pas fonctionner.

Tous les téléphones mobiles et lecteurs multimédia externes ne sont pas entièrement compatibles avec la fonction Bluetooth® du lecteur multimédia de la voiture. Volvo recommande de consulter un réparateur Volvo agréé ou de visiter le site [www.volvocars.com](http://www.volvocars.com) pour obtenir de plus amples informations concernant les téléphones et lecteurs multimédia compatibles.

#### **i** NOTE

Le lecteur multimédia de la voiture ne peut lire les fichiers audio qu'avec la fonction Bluetooth®.

### Vue d'ensemble

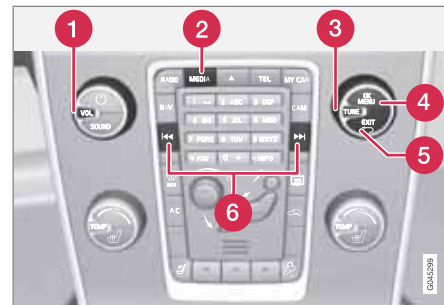

Panneau de commande de la console centrale.

- 1 **VOL** - volume
- 2 Bouton **MEDIA**
- 3 Naviguez dans le menu en tournant **TUNE**.
- 4 Confirmez votre choix ou ouvrez le menu en appuyant sur **OK/MENU**.
- 5 **EXIT** - pour naviguer vers le haut dans les menus, pour interrompre une fonction en cours.
- 6 Une **courte pression** permet de passer d'un fichier audio à l'autre. Une **pression longue** permet d'avancer rapidement dans le fichier audio.

<sup>1</sup> Concerne les niveaux High Performance, High Performance Multimedia et Premium Sound Multimedia.

\* Option/accessoire, pour de plus amples informations reportez-vous à l'Introduction.

**Média Bluetooth®\*****NOTE**

Si la voiture est équipée de commandes au volant \* et/ou d'une télécommande\*, il est possible de les utiliser à la place des boutons de la console centrale. Pour une description des commandes au volant, voir page 242. Pour une description de la télécommande, voir page 271.

**Utilisation du menu**

Les menus de **MEDIA** sont commandés depuis la console centrale et avec les commandes au volant\*. Pour obtenir des informations concernant la navigation et la structure des menus, voir page 295.



**Associer et connecter une unité externe**

Une unité externe se connecte de différentes manières selon qu'elle a déjà été connectée ou non. Un maximum de 10 unités externes peuvent être associées. L'association n'est nécessaire qu'une seule fois par unité. Si c'est la première fois que l'unité est connectée, suivez les instructions ci-dessous :

1. Appuyez à plusieurs reprises sur **MEDIA** jusqu'à l'apparition de **Bluetooth**, relâchez et attendez une seconde ou appuyez sur **OK/MENU**.
2. Appuyez sur **OK/MENU**.

3. Lorsque **Ajouter appareil** apparaît, appuyez sur **OK/MENU**.
4. Vérifiez que l'unité externe est visible avec Bluetooth®. Consultez le manuel de l'unité externe.
5. Appuyez sur **OK/MENU**.
  - > Le système Infotainment cherche les unités externes à proximité. La recherche peut prendre un instant. Les unités détectées s'affichent avec leur nom Bluetooth® sur l'écran de la console centrale.
6. Sélectionnez l'unité externe que vous souhaitez associer et appuyez sur **OK/MENU**.
7. Saisissez la série de chiffres indiquée sur l'écran de la console centrale avec le clavier de l'unité externe et appuyez sur le bouton de confirmation de l'unité.

L'unité externe est associée et automatiquement connectée au système Infotainment.

Pour changer de fichier audio, appuyez sur  /  sur la console centrale ou avec les commandes\* au volant.

**Connexion automatique**

Lorsque la fonction Bluetooth® est active et que la dernière unité externe connectée est à portée, elle est automatiquement connectée.

Lorsque le système Infotainment cherche la dernière unité connectée, son nom apparaît sur l'écran. Pour connecter une autre unité, appuyez sur **EXIT**. Connectez une nouvelle unité externe, reportez-vous à "Passer à une autre unité externe" ci-dessous.

**Passer à une autre unité externe**

S'il y a plusieurs unités dans la voiture, il est possible de passer de l'une à l'autre. Toutefois, l'unité doit d'abord avoir été associée, reportez-vous à "Associer et connecter une unité externe" ci-dessus. Pour changer d'unité :



1. Appuyez à plusieurs reprises sur **MEDIA** jusqu'à l'apparition de **Bluetooth**, relâchez et attendez une seconde ou appuyez sur **OK/MENU**.
2. Vérifiez que l'unité externe est visible avec Bluetooth®. Consultez le manuel de l'unité externe.
3. Appuyez sur **OK/MENU**.
4. Tournez **TUNE** jusqu'à **Changer d'appareil** et validez avec **OK/MENU**.
  - > Après un instant, le nom de l'unité externe apparaît à l'écran. Si plusieurs unités externes ont été associées, elles apparaissent toutes.





### Média Bluetooth®\*

5. Sélectionnez l'unité à connecter en tournant **TUNE** puis en validant avec **OK/MENU**.
  - > La connexion de l'unité externe s'effectue.

Pour changer de fichier audio, appuyez sur  /  sur la console centrale ou avec les commandes\* au volant.

#### Supprimer une unité connectée

1. En mode Bluetooth, appuyez sur **OK/MENU**.
2. Tournez **TUNE** jusqu'à **Supprimer appareil Bluetooth** et validez avec **OK/MENU**.
3. Sélectionnez l'unité à supprimer en tournant **TUNE** puis en validant avec **OK/MENU**.
  - > Un message à l'écran vous demandera si vous voulez supprimer la connexion.
4. Appuyez sur **OK/MENU** pour confirmer.



**EXIT** permet d'interrompre.

#### Déconnexion d'une unité

Une déconnexion automatique se produit si l'unité externe sort de la zone de couverture du système Infotainment. Pour de plus amples informations concernant la connexion, voir page 265.

#### Lecture aléatoire

La fonction lit les fichiers audio de l'unité externe dans un ordre aléatoire. Activez/désactivez la lecture aléatoire en mode Bluetooth sous **Menu Bluetooth** → **Lecture aléatoire**.

Pour changer de fichier audio, appuyez sur  /  sur la console centrale ou avec les commandes\* au volant.

#### Scan des fichiers audio dans l'unité externe

La fonction lit les dix premières secondes de chaque fichier audio. Activez/désactivez la fonction en mode Bluetooth sous **Menu Bluetooth** → **Balayage**.

Pour interrompre le scan, utilisez **EXIT**.

#### Information de version Bluetooth®

Il est possible de voir la version actuelle de Bluetooth® de la voiture en mode Bluetooth sous **Menu Bluetooth** → **Versión de logiciel BT embarquée**.

\* Option/accessoire, pour de plus amples informations reportez-vous à l'Introduction.



TV\*

TV\*

## Généralités

### NOTE

Ce système ne supporte que les émissions de TV des pays qui émettent au format MPEG-2 à la norme DVB-T. Il ne supporte pas les émissions au format MPEG-4 ni les émissions analogiques.

### NOTE

L'image TV n'apparaît que si la voiture est à l'arrêt. Lorsque la voiture roule à plus de 6 km/h, aucune image n'apparaît et l'écran affiche **Média visuel non dispo pdt la conduite** mais le son est reproduit. L'image réapparaît lorsque la voiture s'arrête.

### NOTE

La réception dépend de la puissance du signal et de sa qualité. La réception peut être perturbée par différents facteurs comme des bâtiments élevés ou l'éloignement de l'émetteur TV. Le niveau de la couverture peut aussi varier selon l'endroit où vous vous trouvez.

### IMPORTANT

Dans certains pays, une licence TV doit être acquittée pour ce produit.

## Vue d'ensemble

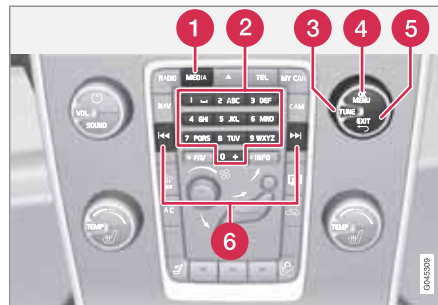

Panneau de commande de la console centrale.

- 1 Bouton **MEDIA**.
- 2 Boutons de présélection, saisie de chiffres
- 3 Naviguez dans les listes de station ou les menus en tournant **TUNE**.
- 4 Confirmez votre choix ou ouvrez le menu en appuyant sur **OK/MENU**.

- 5 **EXIT** - pour naviguer vers le haut dans les menus, pour interrompre une fonction en cours.
- 6 La station suivante disponible apparaît à l'écran avec une pression sur **◀◀** / **▶▶**.

### NOTE

Si la voiture est équipée de commandes au volant \* et/ou d'une télécommande\*, il est possible de les utiliser à la place des boutons de la console centrale. Pour une description des commandes au volant, voir page 242. Pour une description de la télécommande, voir page 271.

## Utilisation du menu

Les menus de **MEDIA** sont commandés depuis la console centrale et avec les commandes au volant\*. Pour obtenir des informations concernant la navigation et la structure des menus, voir page 295.

## Regarder la TV

À la première utilisation de la fonction TV ou si vous avez changé de pays, il faut d'abord effectuer un réglage des chaînes TV. Pour régler les chaînes TV, reportez-vous à la section "Rechercher des chaînes TV/liste de présélection" en page 268.

05





## TV\*

- Appuyez à plusieurs reprises sur **MEDIA** jusqu'à l'apparition de **TV**, relâchez le bouton et attendez une seconde ou appuyez sur **OK/MENU**.
  - > Une recherche est lancée et, après un court instant, la dernière chaîne regardée apparaît.

### Changer de chaîne

Plusieurs possibilités :

- Tournez **TUNE**, une liste des chaînes reçues dans la région apparaît. Si l'une de ces chaînes est déjà enregistrée en présélection, leur numéro de présélection apparaît à droite du nom de la chaîne. Continuez à tourner **TUNE** jusqu'à la chaîne souhaitée et appuyez sur **OK/MENU**.
- Appuyez sur l'un des boutons de présélection (0-9).
- Appuyez brièvement sur les boutons  /  pour voir la chaîne suivante reçue dans la région.

### NOTE

Si vous vous êtes déplacé géographiquement, d'une ville à une autre par exemple, vos présélections ne seront pas forcément disponibles puisque la zone de fréquences peut avoir changé. Effectuez alors une nouvelle recherche et mémorisez une nouvelle liste de présélection, voir fonction "Mémoriser les chaînes TV reçues en présélection", page 269.

### NOTE

S'il n'y a aucune réception avec les boutons de présélection, la voiture peut se trouver dans un lieu différent de celui où la recherche a été effectuée. Par exemple, si vous vous êtes déplacé d'Allemagne en France. Une nouvelle sélection de pays et une nouvelle recherche peuvent alors être nécessaires.

### Rechercher des chaînes TV/liste de présélection

1. En mode TV, appuyez sur **OK/MENU**.
2. Tournez **TUNE** jusqu'à **Menu TV** et appuyez sur **OK/MENU**.
3. Tournez **TUNE** jusqu'à **Choisir le pays** et appuyez sur **OK/MENU**.

- > Si un ou plusieurs pays ont déjà été sélectionnés, ils apparaissent dans une liste.
4. Tournez **TUNE** jusqu'à **Autres pays** ou jusqu'à l'un des pays déjà sélectionnés. Appuyez sur **OK/MENU**.
    - > Une liste de tous les pays disponibles apparaît.
  5. Tournez **TUNE** jusqu'au pays souhaité (par exemple Suède) et appuyez sur **OK/MENU**.
    - > Une recherche automatique des chaînes TV reçues est lancée. Cela peut prendre un petit moment. Pendant ce temps, l'image de chaque chaîne trouvée et mise en présélection apparaît sur l'écran. Lorsque la recherche est terminée, une image et un message apparaissent. Une liste de présélections (30 au maximum) est ainsi créée et disponible. Pour changer de chaîne, voir page 268.

La recherche et la mémorisation en présélection peuvent être interrompues avec **EXIT**.

### NOTE

Si vous avez changé de pays, il convient d'effectuer une nouvelle recherche des chaînes de TV.



### Gestion des chaînes

La liste de présélections peut être modifiée. Il est possible de modifier l'ordre des chaînes dans la liste. Une chaîne TV peut occuper plus d'une place dans la liste de présélections. La position des chaînes TV peut aussi varier dans la liste de présélections.

Pour modifier l'ordre dans la liste des présélections, naviguez en mode TV jusqu'à **Menu TV** → **Réorganiser les présélections**.

1. Tournez **TUNE** jusqu'à la chaîne que vous souhaitez déplacer dans la liste et confirmez avec **OK/MENU**.
  - > La chaîne sélectionnée est mise en valeur.
2. Tournez **TUNE** jusqu'au nouvel emplacement dans la liste et confirmez avec **OK/MENU**.
  - > Les chaînes sont interverties.

Après les chaînes présélectionnées (30 au maximum), vous trouverez les autres chaînes reçues dans la région. Il est possible de déplacer une chaîne d'un niveau vers le haut dans la liste de présélections.

### Mémoriser les chaînes TV reçues en présélection

Si la voiture se déplace dans le pays (de ville en ville par exemple), les présélections peuvent

ne plus être disponibles en raison des changements de zone de fréquence. Effectuez alors une nouvelle recherche et mémoriser une nouvelle liste de présélections.

1. En mode TV, appuyez sur **OK/MENU**.
2. Tournez **TUNE** jusqu'à **Menu TV** et appuyez sur **OK/MENU**.
3. Tournez **TUNE** jusqu'à **Autostore** et appuyez sur **OK/MENU**.
  - > Une recherche automatique des chaînes TV reçues est lancée. Cela peut prendre un petit moment. Pendant ce temps, l'image de chaque chaîne trouvée et mise en présélection apparaît sur l'écran. Lorsque la recherche est terminée, une image et un message apparaissent. Une liste de présélections (30 au maximum) est ainsi créée et disponible. Pour changer de chaîne, voir page 268.

### Scan des chaînes TV

La fonction cherche automatiquement sur la plage de fréquences toutes les chaînes reçues dans la région où vous vous trouvez. Lorsqu'une chaîne a été trouvée, elle est diffusée pendant environ 10 secondes puis la recherche continue. La recherche peut être interrompue avec **EXIT**. La chaîne que vous regardiez



reste alors à l'écran. La recherche n'affecte pas la liste de présélections.

Activez le scan en mode TV sous **Menu TV** → **Balayage**.

### Télétexte

Il est possible de consulter le télétexte. Procédez ainsi :

1. Appuyez sur le bouton  de la télécommande.
2. Saisissez le numéro de la page (3 chiffres) avec les touches chiffrées (0-9) pour choisir la page.
  - > La page s'affiche automatiquement.

Saisissez un nouveau numéro de page ou appuyez sur les boutons de la télécommande  /  pour passer à la page suivante.

Pour revenir à l'image TV, utilisez **EXIT** ou en appuyant sur le bouton  de la télécommande.

Il est également possible de gérer le télétexte à l'aide des touches colorées de la télécommande.

### Informations concernant le programme en cours

Appuyez sur le bouton **INFO** pour obtenir des informations concernant le programme en



### TV\*

cours, le programme suivant et l'heure à laquelle il commence. Si vous appuyez une fois de plus sur le bouton **INFO**, vous pourrez parfois obtenir des informations concernant le programme diffusé comme les heures de début et de fin du programme ainsi qu'une courte description du programme diffusé. Pour de plus amples informations concernant le bouton **INFO**, voir page 245.

Pour revenir à l'image TV, attendez quelques secondes ou appuyez sur **EXIT**.

#### Réglages image

Il est possible de régler la luminosité et le contraste. Pour plus d'informations, voir page 259.

#### Perte de réception

Si la réception de la chaîne TV diffusée est interrompue, l'image se figera. Un message apparaît presque aussitôt informant de la perte de réception de la chaîne et qu'une nouvelle recherche est en cours. Au retour de la réception, la chaîne précédemment visualisée est émise directement. Il est possible de changer de chaîne à n'importe quel moment pendant que le message est affiché.

Si le message **Pas de récept. Recherche** apparaît, c'est que le système a détecté qu'il n'y a pas de réception pour toutes les chaînes. Une cause possible est le passage d'une fron-

tière ou si le système est réglé sur un autre pays. Passez alors au pays adéquat selon "Rechercher des chaînes TV/liste de pré-sélection", voir page 268.



## Télécommande\*

## Télécommande\*



1 Molette de défilement, correspond à **TUNE** sur la console centrale.

La télécommande peut servir pour toutes les fonctions du système Infotainment. Les fonctions des boutons de la télécommande correspondent aux boutons de la console centrale ou des commandes au volant\*.

Lorsque vous utilisez la télécommande, appuyez d'abord sur le bouton **L F R** de la télécommande pour le mettre en position **F**. Orientez-la ensuite vers le récepteur IR situé à droite du bouton **INFO** (voir page 245) sur la console centrale.

Si la voiture est équipée d'écrans à l'arrière\* et si vous voulez en commander un, sélectionnez l'écran souhaité avec le bouton **L F R** de la télécommande. Orientez ensuite la télécommande vers le récepteur IR de l'écran que vous voulez commander, voir page 286.

**ATTENTION**

Rangez les objets libres comme les téléphones mobiles, les appareils photo, les télécommandes d'équipements auxiliaires dans la boîte à gants ou d'autres compartiments. En cas de freinage violent ou d'accident, ils risqueraient de blesser les passagers.

**NOTE**

N'exposez pas la télécommande au soleil (sur le tableau de bord par exemple) pour éviter des problèmes avec les piles.

Touche	Fonction
<b>L F R</b>	Alternez entre : <b>L</b> = Écran arrière gauche* <b>F</b> = Écran avant <b>R</b> = Écran arrière droit*
<b>NAV</b>	Passer à la navigation*
<b>RADIO</b>	Passer à la source radio ( <b>AM</b> , <b>FM1</b> , etc.)
<b>MEDIA</b>	Passer à la source média ( <b>Disque</b> , <b>TV*</b> , etc.)
<b>TEL</b>	Passer à mains-libres Bluetooth®
	Saut de plage/recul rapide, changer de plage/morceau.
	Lecture/pause
	Arrêt



## Télécommande\*

Touche	Fonction
	Saut de plage/avance rapide, changer de plage/morceau
<b>DVD</b> MENU	Menu
<b>EXIT</b> 	Retour, interruption de fonction, suppression de caractère
	Naviguer vers le haut/bas
	Naviguer vers le haut/bas
	Naviguer vers la droite/la gauche
	Naviguer vers la droite/la gauche
<b>OK</b> MENU	Valider une sélection ou ouvrir le menu de la source sélectionnée
	Volume, réduire
	Volume, augmenter
0-9	Sélection des stations, saisie de chiffres et de lettres
<b>FAV</b> *	Sélection rapide de réglages favoris.

Touche	Fonction
<b>INFO</b> #	Informations concernant le programme, la chanson, etc. en cours. Utilisé même lorsqu'il existe plus d'informations disponibles que celles affichées à l'écran.
	Sélection de la langue audio
	Sous-titres, sélection de la langue
	Télétexte*, marche/arrêt

### Remplacement des piles de la télécommande

#### NOTE

La durée de vie des piles est normalement de 1 à 4 ans en fonction de la fréquence d'utilisation de la télécommande.

La télécommande est alimentée par quatre piles de type AA/LR6.

Pour les longs trajets, il est conseillé de se munir de piles supplémentaires.

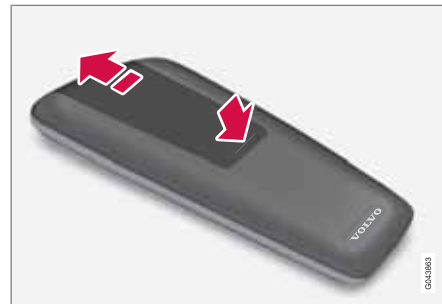

1. Pressez la patte de verrouillage du couvercle de piles et poussez le couvercle vers la lentille IR.
2. Retirez les piles usagées, orientez les piles neuves selon les polarités indiquées dans le compartiment et insérez-les.
3. Remettez le couvercle en place.

#### NOTE

Les batteries usagées doivent être mises au rebut selon les normes de protection de l'environnement.



## Mains-libres Bluetooth®\*

## Généralités



Vue d'ensemble du système.

- 1 Téléphone mobile
- 2 Microphone
- 3 Commandes au volant
- 4 Panneau de commande de la console centrale

Bluetooth®<sup>1</sup>

Un téléphone mobile muni de la fonction Bluetooth® peut être connecté, sans fil, au système Infotainment. Le système Infotainment fonctionne alors comme un système mains-libres, avec la possibilité de commander certaines des fonctions du téléphone mobile. Le

microphone utilisé se trouve près du pare-soleil du conducteur (2). Il est possible de commander le téléphone mobile avec ses propres boutons, qu'il soit connecté ou non.

## NOTE

Seuls certains téléphones mobiles sont entièrement compatibles avec la fonction mains-libres. Volvo recommande de consulter un revendeur Volvo agréé ou de visiter le site [www.volvocars.com](http://www.volvocars.com) pour obtenir de plus amples informations concernant les téléphones compatibles.

## Utilisation du menu

Les menus de **TEL** sont commandés depuis la console centrale et avec les commandes au volant\*. Pour obtenir des informations concernant la navigation et la structure des menus, voir page 295.

## Fonctions téléphoniques, vue d'ensemble des commandes

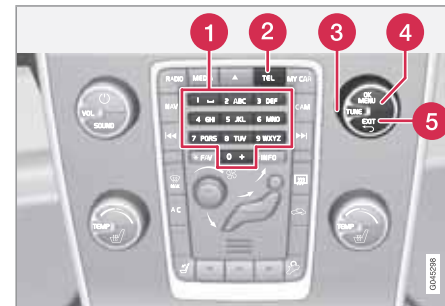

Panneau de commande de la console centrale.

- 1 Boutons chiffres et lettres
- 2 **TEL** - Activer/désactiver
- 3 **TUNE** - En mode normal, tournez vers la droite pour ouvrir le répertoire téléphonique et vers la gauche pour ouvrir la liste de tous les appels. Sert aussi pour naviguer parmi les options à l'écran.
- 4 Acceptez un appel, confirmez un choix ou ouvrez le menu du téléphone en appuyant sur **OK/MENU**.
- 5 **EXIT** - Permet de terminer/refuser un appel, de supprimer des caractères, de

<sup>1</sup> Concerne les niveaux High Performance, High Performance Multimedia et Premium Sound Multimedia.



## Mains-libres Bluetooth®\*

sortir du système de menu et d'interrompre une fonction en cours.

### NOTE

Si la voiture est équipée de commandes au volant \* et/ou d'une télécommande\*, il est possible de les utiliser à la place des boutons de la console centrale. Pour une description des commandes au volant, voir page 242. Pour une description de la télécommande, voir page 271.

### Pour commencer

#### Activer/désactiver

Une courte pression sur **TEL** permet d'activer la fonction mains-libres. Le symbole  apparaît lorsque la fonction mains-libres est active.

#### Connecter un téléphone mobile

Un téléphone mobile se connecte de différentes manières selon qu'il a déjà été connecté ou non. Si c'est la première fois que le téléphone mobile est connecté, suivez les instructions ci-dessous:

Il existe deux façons de connecter le téléphone mobile : soit par le système de menu de la voiture soit par le système de menu du téléphone mobile. Si l'une des méthodes ne fonctionne pas, essayez l'autre.

Option 1 - via le système de menus de la voiture

1. Rendez le téléphone mobile "détectable" via Bluetooth®, consultez le manuel du téléphone ou [www.volvocars.com](http://www.volvocars.com).
2. Activez la fonction mains-libres de la voiture en appuyant sur **TEL**. Continuez en appuyant sur **OK/MENU**.
3. Sélectionnez **Changer téléphone**, appuyez sur **OK/MENU**.
  - > L'option de menu **Ajouter téléphone** est affichée à l'écran. Si un ou plusieurs téléphones mobiles ont déjà été associés, ils apparaissent aussi. Appuyez sur **OK/MENU**.
4. Vérifiez que la fonction Bluetooth® du téléphone mobile est activée et appuyez sur **OK/MENU**.
  - > Le système audio recherche les téléphones mobiles situés à proximité. La recherche prend environ 30 secondes. Les téléphones mobiles détectés s'affichent avec leur nom Bluetooth® sur l'écran. Le nom Bluetooth® de la fonction mains-libres apparaît sur le téléphone mobile sous le nom **My Volvo Car**.

5. Sélectionnez un des téléphones mobiles proposés sur l'écran de la console centrale.
6. Saisissez la série de chiffres indiquée sur l'écran de la console centrale avec le clavier du téléphone mobile et appuyez sur le bouton de confirmation du téléphone mobile.

Option 2 - via le système de menus du téléphone

1. Activez la fonction mains-libres en appuyant sur **TEL** sur la console centrale. Si un téléphone est connecté, déconnectez-le.
2. Rendez la voiture "détectable" via Bluetooth®, appuyez sur **OK/MENU** et sélectionnez l'option **Paramètres du téléphone** → **Détectable**.
3. Effectuez une recherche avec la fonction Bluetooth® du téléphone mobile. Consultez le manuel du téléphone mobile.
4. Sélectionnez **My Volvo Car** dans la liste des unités détectée dans votre téléphone mobile.
5. Saisissez le code PIN indiqué avec le clavier du téléphone mobile lorsque vous y êtes invité. Saisissez ensuite le même code PIN avec le clavier de la voiture.

\* Option/accessoire, pour de plus amples informations reportez-vous à l'Introduction.

**Mains-libres Bluetooth®\***

6. Choisissez la connexion à **My Volvo Car** depuis le téléphone.

Le téléphone mobile est associé (enregistré) et automatiquement connecté au système audio. Pour de plus amples informations concernant la méthode d'association de téléphones mobiles, voir page 277.

Une fois la connexion établie, le nom Bluetooth® du téléphone mobile apparaît à l'écran. Il est maintenant possible de commander le téléphone mobile à partir du système audio.

**Pour appeler**

1. Veillez à ce que le symbole  apparaisse tout en haut de l'écran et que la fonction mains-libres soit en mode téléphone.
2. Composez soit le numéro souhaité soit un numéro court, voir page 280. Vous pouvez aussi, en mode normal, tourner **TUNE** vers la droite pour ouvrir le répertoire téléphonique et vers la gauche pour ouvrir la liste de tous les appels. Pour obtenir des informations concernant le répertoire, voir page 277.
3. Appuyez sur **OK/MENU**.

L'appel peut être interrompu avec **EXIT**.

<sup>2</sup> Keyless Drive uniquement.

**Déconnecter le téléphone mobile**

Le téléphone mobile est automatiquement déconnecté s'il est hors de portée du système audio. La connexion au téléphone mobile peut être interrompue manuellement avec une longue pression sur **TEL** ou, en mode téléphone, sous **Menu Téléphone → Déconnecter téléphone**. Pour de plus amples informations concernant la connexion, voir page 277.

La fonction mains-libres est désactivée lorsque le moteur est coupé ou à l'ouverture de la porte<sup>2</sup>.

Lorsque le téléphone mobile est déconnecté, il est possible de poursuivre une conversation en cours avec le microphone et le haut-parleur intégrés au téléphone.

** NOTE**

Même lorsque le téléphone mobile est manuellement déconnecté, certains téléphones mobiles peuvent se connecter automatiquement au système mains-libres dernièrement connecté lors d'un nouvel appel par exemple.

**Gestion des appels****Appel entrant**

- Appuyez sur **OK/MENU** pour répondre à l'appel, même si le système audio est en mode **RADIO** ou **MEDIA**.

Refusez ou terminez un appel avec **EXIT**.

**Réponse automatique**

La fonction de réponse automatique permet de répondre automatiquement à un appel entrant.

- Activez/désactivez la fonction en mode téléphone sous **Menu Téléphone → Options d'appel → Réponse automatique**.

**Liste des appels**

Appuyez sur **OK/MENU** pendant un appel en cours pour accéder aux fonctions suivantes :

- **Désactiver micro** - le microphone du système audio est mis en sourdine.
- **Téléphone mobile** - l'appel est transféré du mains-libres au téléphone mobile. Pour certains téléphones, la connexion est interrompue. Cela est normal. La fonction



## Mains-libres Bluetooth®\*

mains-libres demande si vous souhaitez une nouvelle connexion.

- **Composer n°** - permet de passer un autre appel avec les touches numérotées (l'appel en cours est mis en attente).

### Listes d'appels

Les listes d'appels sont copiées dans la fonction mains-libres à chaque nouvelle connexion puis mises à jour pendant la connexion. En mode normal, tournez le bouton **TUNE** vers la gauche pour ouvrir la liste d'appels de **Tous les appels**.

En mode téléphone, il est possible de consulter toutes les listes d'appel sous **Menu Téléphone** → **Tous les appels** :

- **Tous les appels**
- **Appels en absence**
- **Appels répondus**
- **Numéros composés**
- **Durée d'appel**

### NOTE

Certains téléphones mobiles indiquent la liste des derniers numéros appelés dans l'ordre inverse.

### Messagerie vocale

Un numéro court pour la messagerie vocale peut, en mode normal, être programmé puis appelé avec une longue pression sur **1**.

Le numéro de messagerie vocale est modifié en mode téléphone sous **Menu Téléphone** → **Options d'appel** → **Numéro de messagerie** → **Modifier numéro**. Si aucun numéro n'est mémorisé, vous pouvez atteindre ce menu avec une longue pression sur **1**.

### Réglages audio

#### Volume appel tél.

Le volume d'appel ne peut être modifié que pendant un appel en cours. Utilisez les commandes au volant\* ou tournez la molette **VOL**.

#### Volume du système audio

Tant qu'aucun appel n'est en cours, le volume du système audio se règle normalement en tournant **VOL**.

Si une source sonore est active lors d'un appel entrant, elle sera automatiquement mise en silencieux. Activez/désactivez la fonction en mode téléphone sous **Menu Téléphone** → **Paramètres du téléphone** → **Son et volume** → **Silence radio/média**.

### Volume sonnerie

En mode téléphone, naviguez jusqu'à **Menu Téléphone** → **Paramètres du téléphone** → **Son et volume** → **Volume de la sonnerie** et réglez en tournant **VOL**. Appuyez sur **EXIT** pour enregistrer.

### Sonneries

Les sonneries de la fonction mains-libres peuvent, en mode téléphone, être sélectionnées sous **Menu Téléphone** → **Paramètres du téléphone** → **Son et volume** → **Sonneries** → **Sonnerie 1** etc.

### NOTE

Pour certains téléphones mobiles, la sonnerie du téléphone mobile n'est pas désactivée lorsque l'une des sonneries du système mains-libres est utilisée.

Pour choisir la sonnerie du téléphone connecté<sup>3</sup>, allez, en mode téléphone, à **Menu Téléphone** → **Paramètres du téléphone** → **Son et volume** → **Sonneries** → **Sonnerie du téléphone mobile**.

<sup>3</sup> Fonction non supportée par tous les téléphones mobiles.

\* Option/accessoire, pour de plus amples informations reportez-vous à l'Introduction.

**Mains-libres Bluetooth®\*****Informations complémentaires sur l'association et la connexion**

Un maximum de dix téléphones mobiles peuvent être associés (enregistrés). Chaque téléphone est associé une seule fois. Après l'association, le téléphone mobile n'a plus besoin d'être "détectable". Un seul téléphone mobile peut être connecté à la fois.

**Connexion automatique**

Lorsque la fonction mains-libres est active et que le dernier téléphone connecté est à portée, il est automatiquement connecté. Si le dernier téléphone mobile connecté n'est pas disponible, le système essaiera avec un autre téléphone associé. Lorsque le système audio cherche le dernier téléphone connecté, son nom apparaît sur l'écran.

**Connexion manuelle**

Si vous souhaitez changer le téléphone mobile associé, allez à **Menu Téléphone → Changer téléphone** en mode téléphone.

**Supprimer une unité**

Un téléphone mobile connecté peut être "dés-enregistré" et supprimé. Cette opération s'effectue en mode téléphone sous **Menu Téléphone → Supprimer appareil Bluetooth**.

**Information de version Bluetooth®**

Il est possible de voir la version actuelle de Bluetooth® de la voiture en mode téléphone sous **Menu Téléphone → Paramètres du téléphone → Version log. Bluetooth embarquée**.

**Répertoire téléphonique**

Il existe deux répertoires téléphoniques. Dans la voiture, il ne font qu'un et apparaissent sous la forme d'un seul répertoire.

- La voiture charge le répertoire du téléphone mobile connecté et ne l'affiche que lorsque ce téléphone est connecté.
- La voiture dispose aussi d'un répertoire téléphonique. C'est là que tous les contacts sauvegardés dans la voiture sont mémorisés, quel que soit le téléphone connecté lors de la sauvegarde. Ces contacts sont visibles pour tous les utilisateurs, quel que soit le téléphone connecté à la voiture. Si un contact est sauvegardé dans la voiture, le symbole  apparaîtra devant le nom du contact dans le répertoire téléphonique.

**NOTE**

Les modifications apportées depuis la voiture à un contact du répertoire du téléphone mobile entraîneront la création d'un nouveau contact dans le répertoire du téléphone de la voiture, c'est-à-dire que la modification ne sera pas sauvegardée dans le téléphone mobile. Dans la voiture, il y aura un double contacts avec des icônes différentes. Veuillez noter que si vous mémorisez un raccourci ou modifiez un contact, un nouveau contact sera créé dans le répertoire du téléphone de la voiture.

Pour pouvoir gérer le répertoire téléphonique, il faut que le symbole  apparaisse en haut de l'écran et que la fonction mains-libres soit en mode téléphone.

Le système audio mémorise une copie du répertoire téléphonique de chacun des téléphones mobiles associés. Le répertoire téléphonique peut être automatiquement copié dans le système audio à chaque connexion.

- Activez/désactivez la fonction en mode téléphone sous **Menu Téléphone → Paramètres du téléphone → Télécharger le répertoire**.

Si le répertoire contient le numéro appelant, le nom du contact apparaît à l'écran.



## Mains-libres Bluetooth®\*

### Recherche rapide de contacts

En mode normal, tournez le bouton **TUNE** vers la droite pour ouvrir la liste des contacts. Tournez le bouton **TUNE** pour choisir et appuyez sur **OK/MENU** pour l'appeler.

Sous le nom du contact se trouve le numéro de téléphone sélectionné par défaut. S'il y a le symbole **#** à droite du contact, plusieurs numéros de téléphone sont mémorisés pour ce contact. Pour changer et appeler un autre numéro que celui sélectionné par défaut, appuyez sur le bouton **#INFO** du panneau de commande de la console centrale. Tournez alors le bouton **TUNE** pour choisir et appuyez sur **OK/MENU** pour l'appeler.

Il est possible de chercher dans la liste de contacts en saisissant, avec le clavier de la console centrale, les premières lettres du nom du contact (reportez-vous à "Tableau des caractères du clavier de la console centrale" pour les fonctions des boutons).

En mode normal, la liste de contacts peut aussi être ouverte en maintenant enfoncé le bouton du clavier de la console centrale correspondant à l'initiale du contact que vous cherchez. Par exemple, une longue pression sur le bouton **6** permet d'accéder directement à la partie de la liste où se trouvent les contacts dont l'initiale est **M**.

### Tableau des caractères du clavier de la console centrale

Touche	Fonction
1 [ ]	Espace . , - ? @ : ; / ( ) 1
2 ABC	A B C Ä Å Æ À Ç 2
3 DEF	D E F È É 3
4 GHI	G H I Ì 4
5 JKL	J K L 5
6 MNO	M N O Ö Ø Ñ Ò 6
7 PQRS	P Q R S ß 7
8 TUV	T U V Û Ü 8
9 WXYZ	W X Y Z 9
* FAV	Permet d'alterner entre majuscules et minuscules.
0 +	+ 0 p w
#INFO	# *

### Rechercher des contacts

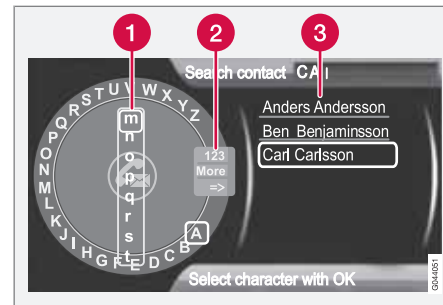

Chercher des contacts avec le cadran alphanumérique.

- 1 Liste des caractères
  - 2 Changement de mode de saisie (voir le tableau ci-dessous)
  - 3 Répertoire téléphonique
- Pour chercher ou modifier un contact, naviguez jusqu'à **Menu Téléphone** → **Répertoire** → **Rechercher** en mode téléphone.



## Mains-libres Bluetooth®\*

## NOTE

Il n'y a pas de cadran alphanumérique pour High Performance. **TUNE** ne peut pas être utilisé pour la saisie de caractères et seuls les boutons alphanumériques du panneau de commandes de la console centrale peuvent être utilisés.

1. Tournez<sup>4</sup> **TUNE** jusqu'à la lettre souhaitée, appuyez sur **OK/MENU** pour valider. Il est aussi possible d'utiliser les boutons alphanumériques du panneau de commande de la console centrale.
2. Continuez avec la lettre suivante et ainsi de suite. Le résultat de la recherche est présenté dans le répertoire (3).
3. Pour passer en mode de saisie de chiffres ou de caractères spéciaux ou pour ouvrir le répertoire, tournez **TUNE** jusqu'à l'une des options (voir tableau ci-dessous) dans la liste pour le changement de mode de saisie (2) et appuyez sur **OK/MENU**.

123/ABC	Alternes entre lettres et chiffres avec <b>OK/MENU</b> .
Plus	Passez aux caractères spéciaux avec <b>OK/MENU</b> .
=>	Mène au répertoire (3). Tournez le bouton <b>TUNE</b> pour choisir un contact et appuyez sur <b>OK/MENU</b> pour visualiser les numéros mémorisés et les autres renseignements.

Une courte pression sur **EXIT** permet de supprimer un caractère saisi. Avec une longue pression sur **EXIT**, tous les caractères saisis seront effacés.

Si vous appuyez sur un bouton numéroté de la console centrale lorsque le cadran alphanumérique est affiché (voir illustration ci-dessus), une liste de caractères (1) apparaît. Maintenez le bouton numéroté enfoncé jusqu'à la lettre souhaitée et relâchez. Continuez avec la lettre suivante et ainsi de suite. Lorsque vous appuyez sur un bouton, la saisie est confirmée lorsque vous appuyez ensuite sur un autre bouton.

Pour saisir un chiffre, maintenez le bouton correspondant enfoncé.

## Nouveau contact

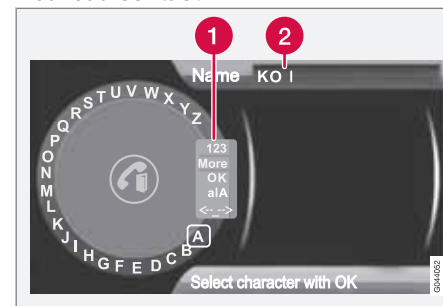

Saisie de lettres pour un Nouveau contact.

- 1 Changement de mode de saisie (voir le tableau ci-dessous)
- 2 Champ de saisie

En mode téléphone, il est possible d'ajouter un nouveau contact sous **Menu Téléphone** → **Répertoire** → **Nouveau contact**.

<sup>4</sup> Ne concerne que les niveaux High Performance Multimedia et Premium Sound Multimedia.



## Mains-libres Bluetooth®\*

### NOTE

Il n'y a pas de cadran alphanumérique pour High Performance. **TUNE** ne peut pas être utilisé pour la saisie de caractères et seuls les boutons alphanumériques du panneau de commandes de la console centrale peuvent être utilisés.

1. Lorsque la ligne **Nom** est sélectionnée, appuyez sur **OK/MENU** pour passer en mode de saisie (illustration ci-dessus).
2. Tournez<sup>4</sup> **TUNE** jusqu'à la lettre souhaitée, appuyez sur **OK/MENU** pour valider. Il est aussi possible d'utiliser les boutons alphanumériques du panneau de commande de la console centrale.
3. Continuez avec la lettre suivante et ainsi de suite. Le champ de saisie (2) sur l'écran montre le nom saisi.
4. Pour alterner entre les modes de saisie de chiffres, de caractères spéciaux, majuscules/minuscules, tournez **TUNE** jusqu'à l'option voulue (voir tableau ci-dessous) dans la liste (1) puis appuyez sur **OK/MENU**.

Une fois le nom saisi, sélectionnez **OK** dans la liste à l'écran (1) et appuyez sur **OK/MENU**.

Continuez avec le numéro de téléphone de la même façon.

Une fois le numéro de téléphone saisi, appuyez sur **OK/MENU** et sélectionnez le type de numéro (**Téléphone mobile**, **Domicile**, **Travail** ou **Général**). Appuyez sur **OK/MENU** pour confirmer.

Une fois toutes les informations saisies, sélectionnez **Enreg. contact** dans le menu pour sauvegarder le contact.

<b>123/ ABC</b>	Alternez entre lettres et chiffres avec <b>OK/MENU</b> .
<b>Plus</b>	Passer aux caractères spéciaux avec <b>OK/MENU</b> .
<b>OK</b>	Sauvegardez et retournez à <b>Ajouter contact</b> avec <b>OK/MENU</b> .

<b>aIA</b>	Alternez entre majuscules et minuscules avec <b>OK/MENU</b> .
<b>&lt;- -&gt;</b>	Appuyez sur <b>OK/MENU</b> . Le curseur se place sur le champ de saisie (2) en haut de l'écran. Vous pouvez maintenant déplacer le curseur avec <b>TUNE</b> à l'endroit souhaité pour insérer de nouvelles lettres ou en supprimer avec <b>EXIT</b> . Pour pouvoir insérer de nouvelles lettres, il faut d'abord revenir en mode de saisie en appuyant sur <b>OK/MENU</b> .

### Numéro court

Les numéros courts peuvent être ajoutés sous **Menu Téléphone → Répertoire → Numérotation rapide** en mode téléphone.

En mode téléphone, il est possible de passer un appel avec numéro court en utilisant les boutons numérotés du clavier de la console centrale. Appuyez sur une touche numérotée puis sur **OK/MENU**. Si aucun contact n'est mémorisé sous ce numéro court, il est possible de sauvegarder un contact avec ce numéro court.

<sup>4</sup> Ne concerne que les niveaux High Performance Multimedia et Premium Sound Multimedia.

\* Option/accessoire, pour de plus amples informations reportez-vous à l'Introduction.



### Recevoir une vCard

Il est possible de recevoir des vCard dans le répertoire de la voiture en provenance d'autres téléphones mobiles (que celui actuellement connecté à la voiture). Pour cela, la voiture doit être détectable avec Bluetooth®. La fonction est activée en mode téléphone sous **Menu Téléphone** → **Répertoire** → **Recevoir vCard**.

### Mém. utilisée

L'état de la mémoire du répertoire de la voiture et de celle du répertoire du téléphone mobile connecté peut être consulté sous **Menu Téléphone** → **Répertoire** → **Etat de la mémoire** en mode téléphone.

### Vider répertoire téléphonique

Le répertoire de la voiture peut être supprimé en mode téléphone sous **Menu Téléphone** → **Répertoire** → **Supprimer répertoire téléphonique**.



#### NOTE

La suppression du répertoire téléphonique de la voiture n'efface que les contacts du répertoire de la voiture. Les contacts du répertoire de téléphonie mobile ne sont pas effacés.



## Commande vocale\* téléphone mobile

### Introduction

La commande vocale du système Infotainment<sup>1</sup> permet d'activer certaines fonctions à la voix avec un téléphone mobile connecté par Bluetooth® ou avec le système de navigation Volvo - RTI (Road and Traffic Information System).

### NOTE

- Les informations dans ce chapitre décrivent l'utilisation des commandes vocales pour contrôler un **téléphone mobile connecté par Bluetooth®**. Pour obtenir des informations détaillées concernant l'utilisation d'un téléphone mobile connecté par Bluetooth® au système Infotainment de la voiture, voir page 273.
- Système de navigation Volvo - RTI (Road and Traffic Information System) a un manuel d'instruction propre contenant des informations détaillées pour les commandes vocales permettant de gérer le système.

La commande vocale offre un certain confort et évite la distraction du conducteur pour le

laisser se concentrer sur la conduite et porter son attention sur la route et la circulation.

### ATTENTION

Le conducteur est toujours responsable de la sécurité dans la conduite du véhicule et du respect des règles de circulation en vigueur.

Le système de commande vocale permet au conducteur d'activer certaines fonctions avec la voix sur un téléphone mobile connecté par Bluetooth® ou dans le système de navigation de Volvo RTI (Road and Traffic Information System) et ainsi garder les mains sur le volant. Les commandes se font sous forme de dialogue avec des instructions prononcées par l'utilisateur et des réponses verbales du système. Le système de commande vocale utilise le même microphone que la fonction mains-libres Bluetooth® (voir illustration en page 273) et les réponses du système sont émises via les haut-parleurs de la voiture.

### Pour commencer



Commandes au volant.

- 1 Bouton de commande vocale

### Activer le système

Avant de pouvoir utiliser la commande vocale du téléphone mobile, ce dernier doit être associé et connecté par la fonction mains-libres Bluetooth®. Si une commande téléphonique est prononcée sans aucun téléphone mobile associé, le système vous en informera. Pour de plus amples informations concernant l'association et la connexion du téléphone mobile, voir page 274.

- Appuyez sur le bouton de commande vocale (1) pour activer le système et commencez un dialogue par des commandes

<sup>1</sup> Concerne les véhicules équipés du système de navigation Volvo - RTI (Road and Traffic Information System) uniquement.

\* Option/accessoire, pour de plus amples informations reportez-vous à l'Introduction.

**Commande vocale\* téléphone mobile**

vocales. Le système vous présentera des commandes courantes sur l'écran de la console centrale.

Pensez aux conseils suivants lors de l'utilisation du système de commande vocale :

- Pour émettre une commande - parlez après la tonalité, avec une voix normale avec un débit normal.
- Ne parlez pas lorsque le système répond (il ne comprend pas les commandes à ce moment).
- Les portes, les vitres et le toit ouvrant\* de la voiture doivent être fermés.
- Évitez de faire des bruits de fond dans l'habitacle.

**NOTE**

En cas de doute sur la commande à utiliser, le conducteur peut prononcer "Aide". Le système répondra alors par différentes commandes pouvant servir dans la situation actuelle.

Les commandes vocales peut être désactivées en :

- disant "Arrêter"
- ne disant rien
- exerçant une longue pression sur la commande au volant pour la commande vocale
- appuyant sur **EXIT** ou sur un autre bouton de source (**MEDIA** par exemple).

**Fonctions d'aide à la commande vocale**

- **Instruction** : Une fonction qui vous aide à vous familiariser avec le système et la méthode à adopter pour émettre des commandes.
- **Entraînement à la voix** : Une fonction qui permet au système de commande vocale d'apprendre votre voix et votre prononciation. La fonction permet d'entraîner le système à la voix de deux utilisateurs.

Les fonctions d'aide sont accessibles en appuyant sur le bouton **MY CAR** sur le panneau de commande de la console centrale puis

en tournant **TUNE** jusqu'à l'option de menu souhaitée.

**Instruction**

Les instructions peuvent être lancées de deux façons différentes :

**NOTE**

Les instructions et l'entraînement à la voix ne peuvent commencer que lorsque la voiture est en stationnement.

- Appuyez sur le bouton de commande vocale et prononcez "Instructions vocales".
- Activez les instructions dans le système de menu **MY CAR** sous **Paramètres** → **Paramètres vocaux** → **Didacticiel vocal**. Pour une description du système de menu, voir page 153.

Les instructions sont réparties sur 3 leçons, qui prennent au total environ 5 minutes. Le système commence par la première leçon. Pour sauter une leçon et passer à la suivante, appuyez sur le bouton de commande vocale et dites "Suivante". Pour retourner à la leçon précédente, prononcez "Précédente".

Terminez les instructions avec une longue pression sur le bouton de commande vocale.



## Commande vocale\* téléphone mobile

### Entraînement à la voix

Le système présente un maximum de quinze phrases que vous allez devoir prononcer. L'entraînement à la voix peut être lancé dans le système de menu **MY CAR** sous **Paramètres** →

**Paramètres vocaux** → **Apprentissage vocal**. Sélectionnez entre **Utilisateur 1** et **Utilisateur 2**. Pour une description du système de menu, voir page 153.

Après l'entraînement à la voix, pensez à créer votre profil d'utilisateur sous **Paramètre utilisateur vocal**.

### MY CAR contient d'autres réglages

- **Paramètres utilisateur** - Il est possible de créer deux profils d'utilisateur. La fonction est activée dans le système de menu **MY CAR** sous **Paramètres** → **Paramètres vocaux** → **Paramètre utilisateur vocal**. Sélectionnez entre **Utilisateur 1** et **Utilisateur 2**. Pour une description du système de menu, voir page 153.
- **Volume de voix** - Réglable dans le système de menu **MY CAR** sous **Paramètres** → **Paramètres vocaux** → **Volume de commande vocale**. Pour une description du système de menu, voir page 153.

### Utiliser les commandes vocales

Le conducteur lance un dialogue avec les commandes vocale en appuyant sur le bouton de commande vocale (voir illustration en page 282).

Au lancement d'un dialogue, les commandes courantes apparaîtront à l'écran. Les textes grisés ou entre parenthèses ne font pas partie de la commande à prononcer.

Lorsque le conducteur s'est familiarisé avec le système, il peut accélérer le dialogue et passer outre certaines injonctions du système en appuyant brièvement sur le bouton de commande vocale.

### Les commandes peuvent être émises de différentes façons

La commande "Téléphone appeler contact" peut être prononcée comme suit :

- "Téléphone > Appeler contact" - Dites "Téléphone", attendez la réponse du système puis continuez en disant "Appeler contact"

ou

- "Téléphone appeler contact" - Dites toute la commande d'un seul coup.

### Commande rapide

La commande rapide du téléphone se trouve dans le système de menu **MY CAR** sous

**Paramètres** → **Paramètres vocaux** → **Liste des commandes vocales** → **Commandes de téléphone** et **Commandes générales**. Pour une description du système de menu, voir page 153.

### Composer un numéro

Le système comprend les chiffres de **0** (zéro) à **9** (neuf). Ces chiffres peuvent être prononcés individuellement, par groupes de plusieurs chiffres ou pour tout le numéro. Le système ne peut pas comprendre les chiffres supérieurs à **9** (neuf). Par exemple, **10** (dix) ou **11** (onze) ne seront pas pris en compte.

Exemple de dialogue pour commande vocale. Les réponses du système varient selon la situation.

### L'utilisateur commence le dialogue en disant :

Téléphone > appeler numéro

ou

Téléphone appeler numéro

### Réponse du système

Numéro ?

### Utilisateur

Commencez à énoncer les chiffres (un par un : six-huit-sept, par exemple) du numéro de téléphone. Si vous prononcez plusieurs chiffres



## Commande vocale\* téléphone mobile

puis faites une pause, le système les répétera et vous demandera "Continuez".

Continuez à dire les chiffres. Lorsque vous avez terminé, dites simplement "Appeler".

- Vous pouvez aussi modifier le numéro en donnant la commande "Corriger" (qui supprime le dernier groupe de chiffres prononcé) ou "Supprimer" (qui supprime le numéro de téléphone).

### Appels dans la liste d'appels enregistrés

Le dialogue ci-dessous permet d'appeler un numéro de l'une des listes d'appels enregistrés du téléphone mobile.

#### L'utilisateur commence le dialogue en disant :

Téléphone > appeler dans liste d'appels

ou

Téléphone appeler dans liste d'appels

Continuez à répondre aux injonctions du système.

### Appeler un contact

Le dialogue ci-dessous permet d'appeler les contacts prédéfinis du téléphone mobile.

#### L'utilisateur commence le dialogue en disant :

Téléphone > appeler contact

ou

Téléphone appeler contact

Continuez à répondre aux injonctions du système.

Lorsque vous appelez un contact, n'oubliez pas que :

- S'il y a plusieurs contacts avec le même nom, ils apparaîtront sur l'écran selon des lignes numérotées. Le système vous demandera de choisir le numéro d'une ligne.
- S'il y a trop de lignes pour que la liste complète apparaisse sur l'écran, vous pouvez naviguer vers le bas de la liste en disant "Bas" (ou "Haut" pour remonter dans la liste).

### Appeler messagerie vocale

Le dialogue ci-dessous permet d'appeler la messagerie vocale pour contrôler si vous avez reçu des messages. Le numéro de téléphone de votre messagerie vocale doit être enregistré dans la fonction Bluetooth®, voir page 276.

#### L'utilisateur commence le dialogue en disant :

Téléphone > appeler messagerie vocale

ou

Téléphone appeler messagerie vocale

Continuez à répondre aux injonctions du système.



### RSE - Système de divertissement banquette arrière\*

#### Vue d'ensemble

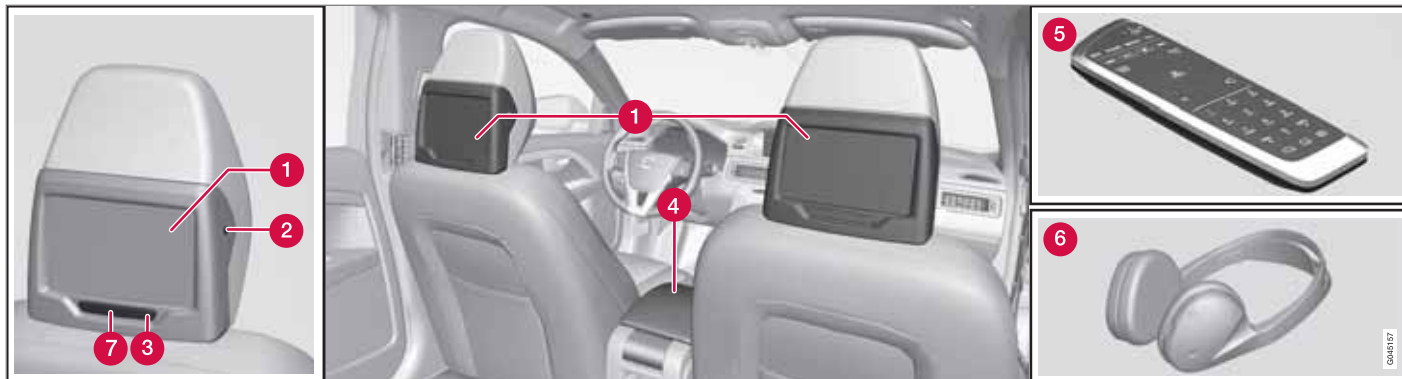

- 1 Écran
- 2 Prise casque audio
- 3 Bouton Marche/Arrêt
- 4 Entrée AV/AUX
- 5 Télécommande
- 6 Casque audio
- 7 Récepteur/émetteur IR

#### Généralités

Le système RSE est un système de divertissement pour la banquette arrière qui permet de regarder des vidéos, lire de la musique, écouter la radio, regarder la télévision\* et même connecter un équipement extérieur (une console de jeu par exemple).

Le système RSE est entièrement intégré au système Infotainment de la voiture et peut être utilisé en même temps que les autres fonctions du système Infotainment.

Lorsque les passagers arrière utilisent par exemple l'entrée AV/AUX ou regardent la TV\* tout en écoutant avec les casques, le conduc-

teur et le passager avant peuvent toujours utiliser la radio et le lecteur multimédia de la voiture. Toutefois, le lecteur multimédia ne peut lire qu'un seul disque à la fois. Il est possible de lire de la musique à partir 'un iPod® par exemple ou par streaming avec Bluetooth®.

Le système RSE peut être commandé depuis l'écran avant (contrôle parental).

Il est possible de lire toutes sortes de média de diverses sources sur chaque écran. Il est aussi possible de lire les média d'une même source sur un ou plusieurs écrans (avant, arrière droit ou arrière gauche). Il n'est pas possible de lire



## RSE - Système de divertissement banquette arrière\*

une vidéo avec le port USB en même temps qu'un CD ou un DVD.

### ! IMPORTANT

Si vous chargez des bagages ou des objets volumineux dans la voiture, assurez-vous de laisser un espace suffisant pour les écrans sur les appuie-tête afin d'éviter qu'ils ne soient rayés ou endommagés. Couvrez les écrans avec un matériau approprié pour le chargement.

### i NOTE

Les écrans et la télécommande ne fonctionnent pas si la température est très élevée ou très basse. Ils ne se "réveillent" que lorsque la climatisation a apporté une température acceptable dans l'habitacle.

### i NOTE

Nettoyez régulièrement la lentille du récepteur IR avec un chiffon humide. Une lentille sale affecte le fonctionnement de la télécommande.

### Consommation électrique, positions de contact

Le système peut être activé lorsque le contact est en position **I** ou **II** et quand le moteur

tourne. Lors du démarrage de la voiture, le film est momentanément interrompu puis reprend après le démarrage du moteur.

### i NOTE

En cas d'utilisation prolongée (plus de 10 minutes) alors que le moteur est coupé, la capacité de la batterie de la voiture risque de baisser au point de ne plus pouvoir démarrer la voiture.

Dans ce cas, un message apparaît sur l'écran.

### Utilisation du menu

La télécommande permet de naviguer dans les menus de RSE. Pour obtenir des informations concernant la navigation et la structure des menus, voir page 292.

### Télécommande

Le système RSE est équipé d'une télécommande. Elle permet de commander les fonctions de chaque écran. La télécommande permet aussi de commander d'autres fonctions du système Infotainment, même depuis la banquette arrière.

Pour obtenir des informations concernant la télécommande, voir page 271.

### Des casques audio sans fil

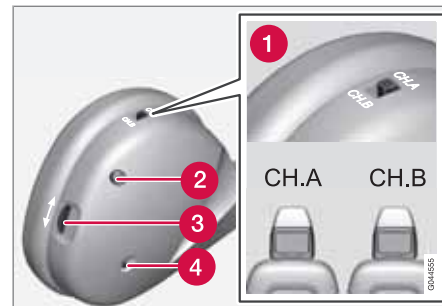

- 1 Commande du canal A (**CH.A**) ou du canal b (**CH.B**)
- 2 Bouton Marche/Arrêt
- 3 Volume
- 4 Témoin indicateur Marche/Arrêt

Le système RSE dispose de deux casques audio sans fil.

Pour activer ces casques audio sans fil, utilisez le bouton Marche/Arrêt (2). Un témoin s'allumera (4). Sélectionnez **CH.A**(canal A) ou **CH.B** (canal B) avec la commande (1). Ajustez le volume avec la commande (3).

Les casques audio sont automatiquement désactivés s'ils ne sont pas utilisés pendant 3 minutes.



## RSE - Système de divertissement banquette arrière\*

### Remplacement des piles des casques audio sans fil

Les casques audio sont alimentés par deux piles AAA.

Pour les longs trajets, il est conseillé de se munir de piles supplémentaires.



Des casques audio sans fil.

1. Desserrez la vis et retirez le couvercle de pile.
2. Retirer les piles usagées, orienter les piles neuves selon les polarités indiquées dans le compartiment et les insérer.
3. Remettre le couvercle en place et serrer la vis.

### Protection de l'environnement

Les batteries usagées doivent être mises au rebut selon les normes de protection de l'environnement.

### Prise casque audio

Il est possible de connecter des casques audio externes avec la prise casque (3,5 mm) sur le côté de l'appuie-tête, voir illustration 286. Le volume peut être réglé avec la télécommande.

### Entrée AV/AUX, prise électrique 12 V

L'entrée permet de brancher un autre équipement. Suivez toujours les instructions de branchement de l'équipement externe, de son fabricant ou du vendeur. L'équipement branché via l'entrée AV/AUX peut utiliser les écrans, les casques audio sans fil, la prise casque et les haut-parleurs de la voiture.

#### NOTE

Le client doit s'assurer que l'équipement connecté à l'entrée AV/AUX ou à la prise casque ne crée aucune perturbation sur le système RSE de la voiture.

### Connexion à l'entrée AV/AUX

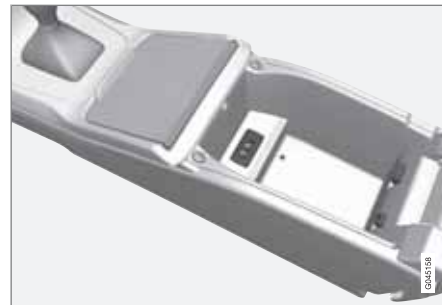

L'entrée AV/AUX se trouve sous l'accoudoir de la console de tunnel.

1. Brancher le câble de signal vidéo au contact jaune.
2. Raccorder les câbles sons de gauche sur la prise blanche et de droite sur la prise rouge.
3. Branchez le câble d'alimentation à la prise électrique si votre équipement est prévu pour une tension de 12 V.

Suivez toujours les instructions de l'équipement externe pour la connexion.

Une encoche sur le bord arrière droit de la console de tunnel permet de passer des câbles pour pouvoir laisser la trappe fermée sans coincer les câbles.



## RSE - Système de divertissement banquette arrière\*

Pour connaître l'emplacement de la prise électrique, voir page 233

### Écouter de la musique/regarder des vidéos via l'entrée AV/AUX

1. Activez l'écran arrière en appuyant sur le bouton Marche/Arrêt de l'écran.
2. Orientez la télécommande vers le récepteur IR de l'écran et appuyez plusieurs fois sur **MEDIA** jusqu'à la source **A/V AUX**, relâchez et attendez un instant la confirmation de la sélection.
3. Allumez l'équipement connecté et appuyez sur **PLAY** ou la commande correspondante de l'équipement externe.

### Volume de l'entrée

Vous pouvez régler le volume de l'entrée dans le menu sous **Volume d'entrée A/V AUX**.

### Activer le système

Le système RSE peut être activé soit depuis l'écran soit depuis l'écran arrière.

Avec l'écran avant, appuyez sur **MEDIA** et sélectionnez **RSE**.

Avec un écran arrière, appuyez sur le bouton Marche/Arrêt de l'écran puis appuyez sur **MEDIA** ou **RADIO** sur la télécommande et sélectionnez une source (**Disque** par exemple).

### Réglages depuis l'écran avant

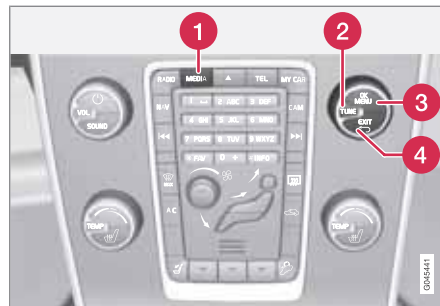

- 1 **MEDIA**
- 2 **TUNE**
- 3 **OK/MENU**
- 4 **EXIT**

### Sélection de la source sur les écrans arrière

Avec l'écran avant, il est possible de sélectionner la source (ce que vous voulez regarder ou écouter) pour l'écran droit et pour l'écran gauche. Il est possible de sélectionner la même source pour les deux écrans ou deux sources différentes pour chacun.

1. Appuyez à plusieurs reprises sur **MEDIA** pour naviguer jusqu'à **RSE** à l'écran, relâ-

chez et attendez une seconde pour que la sélection soit automatiquement validée.

2. Tournez **TUNE** pour sélectionner l'écran droit, l'écran gauche ou les deux puis confirmez avec **OK/MENU**.
3. Tournez **TUNE** pour sélectionner **RADIO**, **MEDIA** ou **Paramètres RSE**. Appuyez sur **OK/MENU** pour confirmer.
4. Tournez **TUNE** jusqu'à la source souhaitée (**Disque** par exemple) et confirmez avec **OK/MENU**. La source sélectionnée est automatiquement lancée (par exemple s'il y a un disque dans le lecteur multimédia).

Utilisez **EXIT** pour interrompre et revenir en arrière.

La télécommande peut aussi être utilisée pour les réglages. Pour obtenir de plus amples informations concernant la télécommande, voir page 271.

### Contrôle parental de la TV\*

Il est possible de sélectionner une limite d'âge pour la TV afin que seules les émissions pour enfants ne puissent être visualisées. Le réglage est effectif pour les deux écrans.

Activez sous **Paramètres RSE** → **Contrôle parental TV**, selon les points 2 à 4 du chapitre "Sélection de la source sur les écrans arrière", voir page 289. sélectionnez entre **Âge**



### RSE - Système de divertissement banquette arrière\*

0-6, Âge 7-13, Âge 14-18 et **Aucun contrôle parental**.

#### Silencieux

Il est possible de couper le son des deux écrans arrière depuis l'écran avant. La fonction est activée sous **Paramètres RSE → Muet**, selon les points 2 à 4 du chapitre "Sélection de la source sur les écrans arrière", voir page 289.

#### Désactivation écran

Il est possible de couper l'image des deux écrans arrière depuis l'écran avant. La fonction est activée sous **Paramètres RSE →**

**Affichage désactivé**, selon les points 2 à 4 du chapitre "Sélection de la source sur les écrans arrière", voir page 289.

Appuyez sur l'un des boutons numérotés de la télécommande (**0 - 9**) pour réactiver l'image. L'écran est aussi **activé** lorsque le contact est mis.

#### Désactiver la télécommande (avant)

Il est possible de désactiver le récepteur IR de l'écran avant et empêcher ainsi l'utilisation de la télécommande pour commander l'écran avant. La fonction est activée sous **Paramètres RSE → Désactiver la télécommande (avant)**, selon les points 2 à 4

du chapitre "Sélection de la source sur les écrans arrière", voir page 289.

#### Réglage pour<sup>1</sup> les écrans arrière

Lors de la lecture de fichiers vidéo et de la réception TV\*, une pression sur  de la télécommande permet d'ouvrir un menu déroulant. Le menu déroulant varie selon ce que vous écoutez ou regardez.

#### Mode Jour/Nuit

L'écran peut être réglé sur trois modes différents selon les conditions lumineuses. Choisissez entre **Auto**, **Jour** et **Nuit**.

Appuyez sur  de la télécommande et sélectionnez le mode sous **Mode Jour/Nuit** à l'écran. Pour obtenir des informations concernant la navigation et la structure des menus, voir page 292.

#### Réglages image

Il est possible de régler la luminosité, le contraste, les nuances et les couleurs.

Appuyez sur  de la télécommande et sélectionnez le mode sous **Paramètres d'image** à l'écran. Pour obtenir des informations concernant la navigation et la structure des menus, voir page 292.

#### Format d'écran

Il est possible de sélectionner le format d'écran parmi les options **Normal**, **Zoom 1** et **Zoom 2**.

**Normal** - L'image est "normale" (généralement 4:3 ou 16:9).

**Zoom 1** - Plein écran avec certaines parties de l'image cachées.

**Zoom 2** - Plein écran avec une déformation de l'image (proportions).

Si rien d'autre n'est indiqué, le format de l'écran est **Normal**.

Appuyez sur  de la télécommande et sélectionnez le mode sous **Format d'écran** à l'écran. Pour obtenir des informations concernant la navigation et la structure des menus, voir page 292.

#### Menu source

Ce qui apparaît dans le menu déroulant du menu source dépend de ce que vous écoutez ou regardez, vous aurez **Menu Disque** ou **Menu USB** par exemple. Pour obtenir des informations concernant la navigation et la structure des menus, voir page 292.

<sup>1</sup> Accessibles uniquement lors de la lecture de vidéos ou de la réception TV\*.

**RSE - Système de divertissement banquette arrière\*****Menu DVD<sup>2</sup>**

Pendant la lecture d'un DVD vidéo, cette option apparaît dans le menu déroulant. Pour obtenir des informations concernant la navigation et la structure des menus, voir page 292.

**Paramètres de menu des écrans arrière**

Pour obtenir des informations concernant la navigation et la structure des menus, voir page 292.

**Lecture aléatoire<sup>3</sup>**

Voir page 258.

**Répéter répertoire<sup>4</sup>**

Voir page 258.

**DivX<sup>®</sup> Video On Demand<sup>4</sup>**

Le lecteur multimédia peut être enregistré pour lire les fichiers de type DivX VOD pour disques gravés ou USB. Le code d'enregistrement se trouve en mode disque ou USB dans le menu sous **code DivX<sup>®</sup> VOD**. Pour de plus amples informations, visitez le site [www.divx.com/vod](http://www.divx.com/vod).

**Hub USB**

Il est possible de connecter un hub USB au port USB, voir page 263.

**Paramètres TV\*****Rechercher des chaînes TV/liste de présélection**

Voir page 268.

**Mémoriser les chaînes TV reçues en présélection**

Voir page 269.

**Scan des chaînes TV**

Voir page 269.

**Musique, vidéo, radio et TV\*****Lecture de musique**

Il est possible de lire de la musique à partir de disques/fichiers audio grâce au lecteur multimédia de la voiture, à l'entrée AUX, au port USB ou par le streaming depuis un téléphone connecté par Bluetooth<sup>®</sup>.



**NOTE**

Le système ne permet qu'un seul utilisateur iPod<sup>®</sup> en mode navigation (liste de lecture) à la fois.

Pour de plus amples informations concernant le lecteur multimédia, USB/AUX et Bluetooth<sup>®</sup>, reportez-vous aux pages 256, 261 et 264.

1. Activez les casques audio sans fil, sélectionnez **CH.A** pour l'écran gauche ou **CH.B** pour l'écran droit.
2. Orientez la télécommande vers le récepteur IR de l'écran, appuyez plusieurs fois sur **MEDIA** jusqu'à la source souhaitée (**Disque, USB, AUX**, etc.), relâchez et attendez un instant la confirmation de la sélection.
3. Insérez un CD dans le lecteur multimédia de la voiture ou connectez une source sonore externe aux entrées USB/AUX ou par Bluetooth<sup>®</sup>.

**Lecture et navigation dans les listes de lecture**

Tournez la molette de la télécommande pour ouvrir la liste de lecture/structure de répertoires.  permet de confirmer la sélection d'un sous-répertoire ou de lancer la lecture de la plage/du fichier audio. Il est aussi possible de lancer la lecture de la plage/du fichier audio avec  sur la télécommande et de changer



<sup>2</sup> DVD vidéo uniquement.

<sup>3</sup> Concerne CD audio, CD/DVD, USB et iPod<sup>®</sup>.

<sup>4</sup> Concerne CD/DVD et USB.



## RSE - Système de divertissement banquette arrière\*

de plage/fichier audio avec  /  .  
 permet d'arrêter la lecture.

Pour plus d'informations, voir page 257.





### Regarder une vidéo

Il est possible de regarder une vidéo d'un disque/fichier audio avec le lecteur multimédia de la voiture ou via le port USB.

Pour de plus amples informations concernant le lecteur multimédia et USB, reportez-vous aux pages 256 et 261.







1. Activez les casques audio sans fil, sélectionnez **CH.A** pour l'écran gauche ou **CH.B** pour l'écran droit.
2. Orientez la télécommande vers le récepteur IR de l'écran, appuyez plusieurs fois sur **MEDIA** jusqu'à la source souhaitée (**Disque** ou **USB**), relâchez et attendez un instant la confirmation de la sélection.
3. Insérez un DVD dans le lecteur multimédia de la voiture ou connectez une source externe à l'entrée USB.

### Lecture et navigation

Pour lire une plage/un fichier vidéo, utilisez  de la télécommande. Pour changer de plage/fichier vidéo, utilisez  /  . Pour arrêter la lecture, utilisez  . Pour de plus amples informations concernant la lecture et la



navigation avec les DVD, voir page 258 et les fichiers vidéo, voir page 257.

### Avance/retour rapide

L'avance/retour rapide est obtenue avec une longue pression sur  /  . Vous pouvez ensuite augmenter la vitesse par de courtes pressions sur les boutons. L'avance/recul rapide des fichiers audio n'a qu'une vitesse. L'avance/recul rapide des fichiers vidéo peut varier selon quatre vitesses différentes. Pour arrêter l'avance/recul rapide, appuyez sur le bouton  /  ou l'inverse  /  .

### Écouter la radio



Il est possible d'écouter la radio via la radio de la voiture.

1. Activez les casques audio sans fil, sélectionnez **CH.A** pour l'écran gauche ou **CH.B** pour l'écran droit.
2. Orientez la télécommande vers le récepteur IR de l'écran, appuyez plusieurs fois sur **RADIO** jusqu'à la source souhaitée (**AM**, **FM1**, **DAB1\***, etc.), relâchez et attendez un instant la confirmation de la sélection.
3. Sélectionnez la station avec l'un des boutons de présélection (**0 - 9**) de la télécommande ou appuyez sur  /  pour lancer la recherche de la station suivante/précédente disponible.

Pour obtenir de plus amples informations concernant la radio, voir page 248.

### Regarder la TV\*

Il est possible de regarder la TV avec le lecteur multimédia de la TV.

1. Activez les casques audio sans fil, sélectionnez **CH.A** pour l'écran gauche ou **CH.B** pour l'écran droit.
2. Orientez la télécommande vers le récepteur IR de l'écran et appuyez plusieurs fois sur **MEDIA** jusqu'à **TV**, relâchez et attendez un instant la confirmation de la sélection.
3. Sélectionnez la chaîne avec l'un des boutons de présélection (**0 - 9**) de la télécommande ou appuyez sur  /  pour lancer la recherche de la chaîne suivante/précédente disponible dans la région.

Pour obtenir de plus amples informations concernant la TV, voir page 267.

### Navigation dans le menu RSE

#### Généralités

Les menus RSE sont commandés soit avec l'écran avant soit avec les écrans arrière. Avec l'écran avant, il est possible d'activer une source de l'écran arrière et d'effectuer certains réglages pour les deux écrans arrière.



## RSE - Système de divertissement banquette arrière\*

### Menus RSE écran avant

Pour ouvrir le menu, vous devez d'abord choisir **RSE** sous **MEDIA** sur l'écran avant. Appuyez ensuite sur **OK/MENU** pour ouvrir le menu. Tournez **TUNE** jusqu'à l'option souhaitée et confirmez avec **OK/MENU**. Il est aussi possible d'utiliser les commandes au volant et la télécommande.

Il est possible d'effectuer les réglages pour l'écran droit, l'écran gauche ou les deux.

**Menu Ecran RSE gauche, Menu Ecran RSE droit et Menu des deux écrans RSE :**

Désactiver/Mettre en marche

RADIO

MEDIA

Paramètres RSE

Muet

Affichage désactivé

Désactiver la télécommande (avant)

Contrôle parental TV

Rétablir tous les paramètres RSE

### Menu déroulant RSE<sup>5</sup>

Appuyez sur **OK/MENU** de la télécommande pendant la lecture d'un fichier vidéo ou la transmission TV\* pour ouvrir le menu déroulant. Utilisez la molette et les boutons de la télécommande pour effectuer les sélections dans le menu. Pour obtenir des informations concernant la télécommande, voir page 271.

Format d'écran

Paramètres d'image

Mode Jour/Nuit

Menu source<sup>6</sup>

Menu disque DVD<sup>7</sup>

### Menus RSE écrans arrière

Appuyez sur **OK/MENU** de la télécommande lorsqu'une source (**Disque** par exemple) est sélectionnée pour ouvrir les menus RSE des écrans arrière.

Utilisez la molette et les boutons de la télécommande pour effectuer les sélections dans le menu. Pour obtenir des informations concernant la télécommande, voir page 271.

### RADIO

Menu pour **AM, FM1, FM2, DAB1\* et DAB2\* :**

Mode Jour/Nuit

Affichage désactivé

Rétablir tous les paramètres RSE

### MEDIA

**Menu RSE CD audio**

**Menu Disc**

Lecture aléatoire

Mode Jour/Nuit

Affichage désactivé

Initialiser les paramètres du disque

**Menu RSE Données CD/DVD**

**Menu Disc**

Lecture aléatoire

Répéter le dossier

Code DivX® VOD

Mode Jour/Nuit

<sup>5</sup> Ne concerne que la lecture de fichiers vidéo ou la réception TV\*.

<sup>6</sup> Ce qui apparaît dans le menu déroulant du menu source dépend de ce que vous écoutez ou regardez, vous aurez **Menu Disque** ou **Menu USB** par exemple.

<sup>7</sup> DVD vidéo uniquement.



## RSE - Système de divertissement banquette arrière\*

Affichage désactivé

Initialiser les paramètres du disque

### Menu RSE DVD vidéo

#### Menu Disque

Menu disque DVD

Sous-titres

Sélection vocale pour lecture audio

Paramètres avancés

Mode Jour/Nuit

Affichage désactivé

Initialiser les paramètres du disque

### Menu RSE USB

#### Menu USB

Lecture aléatoire

Répéter dossier

Code DivX® VOD

Choisir l'appareil USB

Mode Jour/Nuit

Affichage désactivé

Initialiser les paramètres USB

### Menu RSE AUX

#### Menu AUX

Volume d'entrée AUX

Mode Jour/Nuit

Affichage désactivé

Initialiser les paramètres AUX

### Menu RSE AV/AUX

#### Menu A/V AUX

Volume d'entrée A/V AUX

Mode Jour/Nuit

Affichage désactivé

Initialiser les paramètres AUX

### Menu RSE iPod

#### Menu iPod

Lecture aléatoire

Mode Jour/Nuit

Affichage désactivé

Initialiser les paramètres iPod

### Menu RSE Bluetooth®

#### Menu Bluetooth

Lecture aléatoire

Mode Jour/Nuit

Affichage désactivé

Initialiser les réglages Bluetooth

### Menu RSE TV\*

#### Menu TV

Choisir le pays

Autostore

Balayage

Mode Jour/Nuit

Affichage désactivé

Initialiser les paramètres TV



## Navigation dans le menu Infotainment

### Voici comment naviguer dans les menus

Les fonctions du système Infotainment sont commandées par les menus du système. Chaque source dans le système Infotainment (**RADIO**, **MEDIA** par exemple) a un menu séparé. Pour ouvrir les menus et activer une fonction, il faut d'abord avoir sélectionné une source (**RADIO/FM1** par exemple). Appuyez ensuite sur **OK/MENU** pour entrer dans le menu de la source sélectionnée.

Pour les choix dans les menus, utilisez les boutons de la console centrale ou les commandes au volant\*. Chaque fonction est décrite dans sa propre section.

### Commandes de la console centrale



- 1 **RADIO**
- 2 **MEDIA**
- 3 **TEL**
- 4 **TUNE**
- 5 **OK/MENU**

### Chemins de recherche

Les chemins de recherche des fonctions des menus sont indiqués dans le manuel sous la forme suivante : **Paramètres audio** →

**Egaliseur**, ce qui sous-entend que vous avez effectué les actions suivantes auparavant :

1. Sélectionnez une source en appuyant sur l'un des boutons (**RADIO**, **MEDIA**, etc.). Continuez à appuyer pour naviguer parmi les options à l'écran (**FM1** par exemple), relâchez et attendez une seconde pour que la sélection soit automatiquement validée. Vous pouvez aussi tourner **TUNE** et valider avec **OK/MENU**.
2. Appuyez sur **OK/MENU** et tournez **TUNE** ou utilisez la molette\* des commandes au volant jusqu'à l'option de menu souhaitée par exemple **Paramètres audio** et appuyez sur **OK/MENU**.
3. Tournez **TUNE** jusqu'au sous-menu souhaité, par exemple **Egaliseur** et appuyez sur **OK/MENU**.

### Menus **RADIO**

#### Menu principal AM Menu AM

Afficher les présélections<sup>1</sup>

Balayage

<sup>1</sup> Ne concerne que les niveaux High Performance Multimedia et Premium Sound Multimedia.



## Navigation dans le menu Infotainment

Paramètres audio<sup>2</sup>

Scène sonore<sup>3</sup>

Egaliseur<sup>4</sup>

Compensation du volume

Rétablir tous les paramètres audio

### Menu principal FM1/FM2

#### Menu FM

TP

Afficher texte radio

Afficher les présélections<sup>1</sup>

Balayage

Paramètres Infos

Paramètres avancés

REG

Fréquences alternatives (AF)

EON

Définir station favorite TP

Paramètres PTY

Rétablir tous les paramètres FM

Paramètres audio<sup>5</sup>

### Menu principal DAB1\*/DAB2\* Menu DAB

Apprentissage d'ensemble

Filtre PTY

Désactiver filtre PTY

Afficher texte radio

Afficher les présélections<sup>1</sup>

Balayage

Paramètres avancés

Suivi des stations DAB

Bande DAB

Sous-canaux

Afficher le texte PTY

Rétablir tous les paramètres DAB

Paramètres audio<sup>5</sup>

### Menus MEDIA

#### Menu principal CD Audio Menu Disc

Lecture aléatoire

Balayage

Paramètres audio<sup>5</sup>

#### Menu principal CD/DVD<sup>1</sup> Données Menu Disc

Lire/Pause

Arrêter

Lecture aléatoire

Répéter le dossier

Changer de sous-titre

Changer de piste audio

Balayage

Paramètres audio<sup>5</sup>

<sup>2</sup> Les options de menu pour les réglages audio sont les mêmes pour toutes les sources audio.

<sup>3</sup> Concerne Premium Sound Multimedia uniquement.

<sup>4</sup> Sauf Performance.

<sup>1</sup> Ne concerne que les niveaux High Performance Multimedia et Premium Sound Multimedia.

<sup>5</sup> Pour les sous-menus, voir "Menu principal AM".



## Navigation dans le menu Infotainment

### Menu principal DVD<sup>1</sup> Vidéo

#### Menu Disque

- Menu disque DVD
- Lecture/Pause/Continuer
- Arrêter
- Sous-titres
- Sélection vocale pour lecture audio
- Paramètres avancés
  - Angle
  - code DivX<sup>®</sup> VOD
- Paramètres audio<sup>5</sup>

### Menu principal iPod<sup>4</sup>

#### Menu iPod

- Lecture aléatoire
- Balayage
- Paramètres audio<sup>5</sup>

### Menu principal USB<sup>4</sup>

#### Menu USB

- Lire/Pause
- Arrêter
- Lecture aléatoire
- Répéter dossier
- Choisir l'appareil USB
- Changer de sous-titre
- Changer de piste audio
- Balayage
- Paramètres audio<sup>5</sup>

### Menu principal Média Bluetooth<sup>4</sup>

#### Menu Bluetooth

- Lecture aléatoire
- Changer d'appareil
- Supprimer appareil Bluetooth
- Balayage
- Version de logiciel BT embarquée

Paramètres audio<sup>5</sup>

### Menu principal AUX

#### Menu AUX

- Volume d'entrée AUX
- Paramètres audio<sup>5</sup>

### Menu principal TV\*

#### Menu TV

- Choisir le pays
- Réorganiser les présélections
- Autostore
- Balayage
- Paramètres audio<sup>5</sup>

### Menu déroulant<sup>6</sup> vidéo et TV\*

Appuyez sur **OK/MENU** pendant la lecture d'un fichier vidéo ou la transmission d'émission de TV\* pour ouvrir le menu déroulant.

Paramètres d'image

<sup>1</sup> Ne concerne que les niveaux High Performance Multimedia et Premium Sound Multimedia.

<sup>5</sup> Pour les sous-menus, voir "Menu principal AM".

<sup>4</sup> Sauf Performance.

<sup>6</sup> Ne concerne que la lecture de fichiers vidéo ou la réception TV\*.





### Navigation dans le menu Infotainment

Menu source<sup>7</sup>

Menu racine DVD<sup>8</sup>

Menu titre DVD<sup>8</sup>

#### Menus TEL

##### Menu principal Mains-libres Bluetooth<sup>®4</sup>

##### Menu Téléphone

Tous les appels

Tous les appels

Appels en absence

Appels répondus

Numéros composés

Durée d'appel

Répertoire

Rechercher

Nouveau contact

Numéros rapides

Recevoir vCard

Etat de la mémoire

Supprimer répertoire téléphonique

Changer téléphone

Supprimer appareil Bluetooth

Paramètres du téléphone

Délectable

Son et volume

Télécharger le répertoire

Version log. Bluetooth embarquée

Options d'appel

Réponse automatique

Numéro de messagerie

Déconnecter téléphone

<sup>7</sup> Ce qui apparaît dans le menu déroulant du menu source dépend de ce que vous écoutez ou regardez, vous aurez **Menu Disque** ou **Menu USB** par exemple.

<sup>8</sup> DVD vidéo uniquement.

<sup>4</sup> Sauf Performance.



Recommandations pour la conduite.....	302
Ravitaillement.....	305
Carburant.....	307
Chargement.....	311
Compartiment à bagages.....	315
Conduite avec une remorque.....	319
Remorquage et transport.....	325



# 06

PENDANT LE VOYAGE





### Recommandations pour la conduite

#### Généralités

##### Conduite économique

Anticipation, souplesse et adaptation du style de conduite à chaque situation sont autant de facteurs pour rouler plus économiquement et pour préserver l'environnement.

- Conduisez avec le rapport le plus élevé possible selon la circulation et le type de route. Un régime bas implique une consommation basse.
- Évitez de conduire avec les fenêtres ouvertes.
- Évitez les fortes accélérations inutiles et les freinages brusques.
- Videz la voiture des objets inutiles. Plus la voiture est lourde, plus la consommation de carburant est élevée.
- Utilisez le frein moteur pour freiner lorsque cela ne présente aucun risque pour les autres usagers.
- Les charges sur le toit et les coffres à skis entraînent une résistance à l'air plus élevée et une augmentation de la consommation de carburant. Enlevez les barres de toit si elles ne sont pas utilisées.
- Ne faites pas chauffer le moteur en le laissant tourner au ralenti. Mettez-vous plutôt en route dès que possible avec une faible charge sur le moteur. Un moteur froid con-

somme plus de carburant qu'un moteur chaud.

- Une V70 avec moteur D5 et boîte de vitesses manuelle à 6 rapports ou moteur DRIVE et boîte de vitesses à 6 rapports démarre en seconde dans des conditions normales et sur sol plat.

Vous trouverez d'autres conseils et des informations complémentaires en pages 13 et 406.

#### ATTENTION

Ne coupez jamais le moteur pendant la conduite, par exemple dans une descente, certains systèmes comme l'assistance de freinage ou la direction assistée seraient alors désactivés.

##### Conduite dans l'eau

La voiture peut rouler dans l'eau, à une profondeur maximale de 25 cm à une vitesse maximale de 10 km/h. Pour le passage d'un gué, soyez très prudent.

Lorsque vous roulez dans l'eau, conduisez lentement et n'arrêtez pas la voiture. Lorsque l'obstacle a été passé, appuyez sur la pédale de frein et assurez-vous que le freinage maximum peut être atteint. Les garnitures de frein peuvent être couvertes d'eau ou de boue par

exemple, ce qui a pour effet de retarder l'entrée en action des freins.

- Nettoyez les contacteurs du réchauffeur électrique et de l'accouplement de remorque après une conduite dans l'eau ou la boue.
- Ne laissez pas la voiture avec de l'eau au dessus des seuils car cela peut provoquer une panne électrique.

#### IMPORTANT

Le moteur risque d'être endommagé si de l'eau pénètre dans le filtre à air.

En cas d'une profondeur supérieure à 25 cm, l'eau peut pénétrer dans la transmission. Les propriétés de graissage des huiles diminuent, ce qui entraîne la réduction de la durée de vie de ces systèmes.

En cas d'arrêt du moteur dans l'eau, n'essayez pas de redémarrer. Remorquez la voiture hors de l'eau jusqu'à un atelier. Un atelier Volvo agréé est recommandé. Risque d'avarie moteur.

##### Moteur, boîte de vitesses et système de refroidissement

Dans certaines conditions, par exemple sur de fortes pentes ou dans un climat chaud, le moteur et le système de refroidissement ris-



## Recommandations pour la conduite

quent de surchauffer, surtout avec de lourdes charges.

Pour obtenir des informations concernant la surchauffe lors de la conduite avec un véhicule attelé, voir page 320.

- Retirez les projecteurs supplémentaires se trouvant devant la calandre dans les régions au climat chaud.
- Si la température du système de refroidissement s'élève trop, le témoin d'avertissement du tableau de bord s'allume et le message **Temp. mot. haute Arrêt prudent** apparaît. Arrêtez-vous et laissez le moteur tourner au ralenti pendant quelques minutes pour qu'il refroidisse.
- Si le message **Temp. mot. haute Arrêter moteur** ou **Liqui. refr. bas Arrêter moteur** apparaît, arrêtez-vous et coupez le moteur.
- En cas de surchauffe dans la boîte de vitesses, une fonction de protection est activée et allume le témoin d'avertissement du tableau de bord et le message **Surchauf. trans. Ralentir** ou **Surchauf. trans. Arrêt prudent** apparaît. Suivez cette recommandation et réduisez votre vitesse ou arrêtez la voiture et laissez le moteur tourner au ralenti pendant quelques minutes pour qu'il refroidisse.

- En cas de surchauffe, il se peut que la climatisation se désactive automatiquement de façon temporaire.
- Ne coupez pas le moteur immédiatement à l'arrêt de la voiture ou après un trajet à un rythme soutenu.

### NOTE

Il est normal que le ventilateur de refroidissement du moteur continue à tourner après l'arrêt du moteur.

### Hayon ouvert

### ATTENTION

Ne roulez pas avec le hayon ouvert. Des gaz d'échappement toxiques pourraient être aspirés dans la voiture par le compartiment à bagages.

### Ne surchargez pas la batterie

Les fonctions électriques de la voiture déchargent plus ou moins la batterie. Évitez de laisser la clé en position **II** lorsque le moteur est arrêté. Utilisez plutôt la position **I**. La consommation électrique sera alors réduite.

Soyez attentif aux différents accessoires constituant une charge pour le système électrique. N'employez pas les fonctions qui nécessitent beaucoup de courant lorsque le

moteur est à l'arrêt. Exemples de telles fonctions :

- ventilateur d'habitacle
- phares
- essuie-glace
- système audio (volume élevé).

Si la tension de la batterie est faible, le message **Batterie faible Mode économique** s'affiche sur l'écran d'information. La fonction d'économie d'énergie coupe alors ou réduit certaines fonctions, par exemple le ventilateur et/ou le système audio.

- Chargez la batterie en démarrant le moteur et en le laissant tourner pendant au moins 15 minutes. La batterie se charge mieux en conduite qu'au ralenti à l'arrêt.

### Avant un long trajet

- Vérifiez que le moteur fonctionne correctement et que la consommation de carburant est normale.
- Vérifiez qu'il n'y a aucune fuite (carburant, huile ou tout autre liquide).
- Vérifiez toutes les ampoules et la profondeur des sculptures des pneus.
- Le triangle de présignalisation est obligatoire dans certains pays.



## Recommandations pour la conduite

### Conduite en hiver

Avant l'hiver, contrôlez tout particulièrement :

- Que le liquide de refroidissement du moteur contient au moins 50 % d'antigel. Ce mélange protège le moteur contre le gel jusqu'à environ -35 °C. Pour une meilleure protection contre le gel, il convient de ne pas mélanger différents types d'antigel.
- Le réservoir de carburant doit être bien rempli pour éviter la condensation.
- La viscosité de l'huile moteur est importante. Les huiles avec une faible viscosité (huiles fluides) facilitent le démarrage par temps froid et réduisent la consommation de carburant lorsque le moteur est froid. Pour de plus amples informations concernant les huiles appropriées, voir page 399.

### IMPORTANT

N'utilisez pas d'huile à viscosité élevée en cas de conduite dans des conditions difficiles ou par temps chaud.

- Vérifiez l'état de la batterie et son niveau de charge. La batterie est beaucoup plus sollicitée par temps froid alors que sa capacité est diminuée par le gel.
- Utilisez du liquide lave-glace pour éviter la formation de glace dans le réservoir de liquide lave-glace.

Pour une meilleure adhérence, Volvo recommande d'utiliser des pneus d'hiver sur les quatre roues en cas de risque de neige ou de glace.

### NOTE

Dans certains pays, la législation oblige l'utilisation de pneus d'hiver. L'utilisation de pneus à clous n'est pas autorisée dans tous les pays.

### Routes glissantes

Entraînez-vous à la conduite sur route glissante dans des conditions sécurisées, afin de savoir comment réagit votre voiture.



## Ravitaillement

## Ravitaillement

## Ouvrir/fermer la trappe du réservoir de carburant



La trappe du réservoir de carburant est déverrouillée et ouverte grâce au bouton du panneau d'éclairage. La trappe s'ouvre lorsque vous relâchez le bouton.

 La flèche du symbole de l'écran d'information est un rappel du côté où se trouve la trappe de réservoir.

- Fermez-la trappe en la poussant jusqu'à ce que vous entendiez un clic confirmant qu'elle est bien fermée.

## Ouverture manuelle de la trappe de réservoir



La trappe du réservoir de carburant peut être ouverte à la main lorsque l'ouverture électrique depuis l'habitacle n'est pas possible.

1. Ouvrez/écarterez la trappe latérale dans le compartiment à bagages (du côté de la trappe de réservoir de carburant) et cherchez un câble vert avec poignée.
2. Tirez doucement le câble en arrière jusqu'à ce que la trappe s'ouvre avec un clic.

 **IMPORTANT**

Tirez le câble doucement. Une force minimale est nécessaire pour libérer le loquet de la trappe.

## Ouvrir/fermer le bouchon du réservoir de carburant

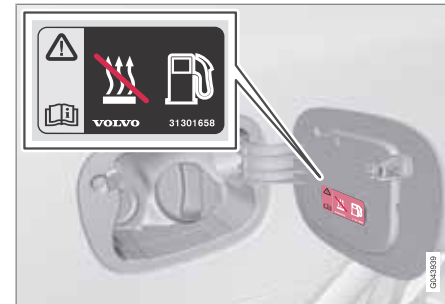

Avec des températures extérieures élevées, il peut se former une certaine surpression dans le réservoir. Ouvrez alors le bouchon lentement.

- Après le ravitaillement, remontez le bouchon et tournez-le jusqu'à ce que vous entendiez plusieurs claquements.

**Ravitaillement en carburant**

- Ne remplissez pas le réservoir à ras bord. Cessez le remplissage lorsque le pistolet s'arrête.



### Ravitaillement



#### NOTE

Une trop grande quantité de carburant peut entraîner un débordement par temps chaud.



### Généralités concernant le carburant

N'utilisez pas de carburant dont la qualité est inférieure à celle recommandée par Volvo : la puissance du moteur et la consommation de carburant peuvent être affectées de façon négative.

#### ATTENTION

Évitez d'inhaler les vapeurs de carburant et les projections de carburant dans les yeux.

Si du carburant a été projeté dans les yeux, retirez éventuellement les lentilles de contact et rincez les yeux abondamment à l'eau pendant au moins 15 minutes puis consultez un médecin.

N'ingérez jamais de carburant. Les carburants tels que l'essence, le bioéthanol et les mélanges et le gazole de ceux-ci sont très toxiques et peuvent entraîner des blessures permanentes voire la mort en cas d'ingestion. Consultez immédiatement un médecin en cas d'ingestion de carburant.

#### ATTENTION

Du carburant renversé pourrait s'enflammer.

Coupez le chauffage au carburant avant de commencer le ravitaillement.

Ne portez jamais un téléphone mobile allumé pendant que vous faites le plein. La sonnerie peut entraîner la formation d'étincelles et enflammer les vapeurs de carburant pouvant déclencher un incendie et des blessures.

#### IMPORTANT

Le mélange de différents types de carburant ou l'utilisation de carburants non-recommandés annule les garanties offertes par Volvo ainsi que les éventuels contrats d'entretien complémentaires. Valable pour tous les moteurs. NOTE : cette remarque ne concerne pas les véhicules équipés de moteurs adaptés au carburant éthanol (E85).

#### NOTE

Des conditions météorologiques extrêmes, la conduite avec une remorque et la conduite en altitude combinés à la qualité de carburant sont des facteurs qui peuvent affecter les performances de la voiture.

### Pots catalytiques

Le rôle des pots catalytiques est d'épurer les gaz d'échappement. Ils se trouvent près du moteur pour atteindre rapidement la température de service.

Ces pots catalytiques se composent d'un monolithe (céramique ou métal) avec des canaux. Les parois de ces canaux sont recouvertes d'une fine couche de platine/rhodium/palladium. Ces métaux agissent comme des catalyseurs, c'est-à-dire qu'ils accélèrent la réaction chimique sans être consommés.

### Sonde Lambda chauffée™ sonde d'oxygène

Le sonde lambda fait partie d'un système de régulation dont la tâche est de réduire les émissions de gaz d'échappement et d'améliorer le rendement du carburant.

Un capteur d'oxygène surveille la teneur en oxygène dans les gaz d'échappement rejetés par le moteur. La valeur résultant de l'analyse des gaz d'échappement est transmise au système électronique qui contrôle en permanence les injecteurs de carburant. Le rapport entre l'air et le carburant admis vers le moteur est ajusté en continu. Cette régulation permet d'obtenir des conditions optimales de combustion qui, avec le pot catalytique trois voies, réduisent l'émission des substances dange-



## Carburant

reuses (hydrocarbures, monoxyde de carbone et oxydes d'azote).

### Essence

L'essence doit respecter la norme EN 228. La plupart des moteurs acceptent les indices d'octane RON 95 et 98. N'utilisez de l'essence avec indice d'octane RON 91 qu'en situation exceptionnelle.

- RON 95 peut être utilisé en conduite normale.
- RON 98 est recommandé pour une puissance maximum et une consommation minimum.

En cas de conduite par une température supérieure à + 38 °C, l'indice d'octane maximal possible est recommandé pour obtenir les meilleures performances et la meilleure consommation de carburant.

### ! IMPORTANT

- Utilisez uniquement de l'essence sans plomb afin de ne pas endommager le catalyseur.
- N'utilisez jamais un additif s'il n'a pas été recommandé par Volvo.

### Bioéthanol E85

N'effectuez aucune modification du système d'alimentation en carburant ou de ses composants. Ne remplacez aucun composant par des pièces qui n'ont pas été conçues pour une utilisation avec du bioéthanol.

### ! ATTENTION

N'utilisez pas de méthanol. Un autocollant à l'intérieur de la trappe du réservoir indique les carburants à utiliser.

L'utilisation de composants qui ne sont pas conçus pour les moteurs fonctionnant au bioéthanol peut entraîner des incendies ainsi que des dommages corporels et au moteur.

### Bidon de réserve

Un bidon de réserve placé dans la voiture doit être rempli d'essence, consultez le cadre REMARQUE en page 119.

### ! IMPORTANT

Veillez à ce que le bidon de réserve soit correctement arrimé et que son bouchon soit bien hermétique.

### ! ATTENTION

L'éthanol est sensible aux étincelles et des gaz explosifs peuvent se former dans un bidon de réserve s'il est rempli d'éthanol.

### Diesel

Utilisez uniquement du gazole provenant de producteurs bien connus. Ne faites jamais le plein avec du gazole de qualité douteuse. Le carburant doit respecter la norme EN 590 ou JIS K2204. Les moteurs Diesel sont sensibles aux impuretés dans le carburant comme les particules de soufre en trop grande quantité.

Le carburant Diesel peut, à basse température (-6 °C à -40 °C), former un précipité de paraffine qui peut entraîner des difficultés au démarrage. Les grandes compagnies pétrolières produisent également un gazole spécial à utiliser lorsque la température extérieure est proche du gel. Ces carburants sont plus fluides à basses températures et diminuent ainsi le risque de dépôt de paraffine.

Le risque de condensation dans le réservoir diminue si ce dernier est toujours bien rempli. Lors du remplissage, veillez à ce que l'espace autour du tuyau de remplissage soit propre. Évitez toute projection sur la peinture. En cas de souillure, lavez avec un peu d'eau et de savon.



## Carburant

**! IMPORTANT**

Seul du carburant répondant aux normes européennes sur le Diesel doit être utilisé.

La teneur maximale en soufre est de 50 ppm.

**! IMPORTANT**

Carburants apparentés au diesel à ne pas employer :

- Additifs spéciaux
- Fuel diesel marin
- Mazout
- FAME<sup>1</sup> (Fatty Acid Methyl Ester) et huile végétale.

Ces carburants ne satisfont pas aux exigences des recommandations de Volvo et entraînent une augmentation de l'usure et des dommages au moteur qui ne sont pas couverts par les garanties Volvo.

**Panne de carburant**

La conception du système d'alimentation en carburant d'un moteur Diesel implique qu'une purge en atelier peut être nécessaire pour un redémarrage après une panne sèche.

Après un arrêt du moteur en raison d'une panne d'essence, le système d'alimentation en carburant a besoin d'un court instant pour effectuer un contrôle. Procédez donc comme suit avant de démarrer le moteur, après avoir rempli le réservoir de gazole :

1. Insérez la télécommande dans le contacteur d'allumage et enfoncez-la jusqu'en butée (voir page 84).
2. Appuyez sur le bouton **START** sans enfoncer ni la pédale de frein ni la pédale d'embrayage.
3. Attendez environ 1 minute.
4. Pour démarrer le moteur : Enfoncez la pédale de frein et/ou la pédale d'embrayage et appuyez sur le bouton **START** une nouvelle fois.

**i NOTE**

Avant de faire le plein après une panne de carburant :

- Arrêtez la voiture sur une surface aussi plane que possible. Si la voiture est inclinée, il risque de se former des poches d'air dans le système d'alimentation en carburant.

**Purge de l'eau de condensation dans le filtre à carburant**

L'eau de condensation est séparée du carburant dans le filtre à carburant. La condensation peut perturber le fonctionnement du moteur.

La purge du filtre à carburant doit être exécutée aux intervalles préconisés dans le carnet d'entretien et de garantie, où si vous soupçonnez l'utilisation d'un carburant comportant des impuretés.

**! IMPORTANT**

Certains additifs spéciaux annulent la séparation d'eau dans le filtre à carburant.

**Filtre à particules Diesel (FAP)**

Les voitures Diesel sont équipées d'un filtre à particules permettant une épuration des gaz encore plus efficace. Les particules des gaz d'échappement sont collectées dans le filtre pendant la conduite. Un phénomène appelé régénération a alors lieu afin de consommer les particules et de vider ainsi le filtre. Pour cela, il est nécessaire que la température de fonctionnement du moteur soit normale.

La régénération du filtre s'effectue automatiquement par intervalles de 300–900 kilomètres en fonction des conditions

<sup>1</sup> Le gazole peut contenir une certaine quantité de FAME. Il convient de ne pas en ajouter davantage.



### Carburant

de conduite. La régénération prend en général 10 à 20 minutes. Si la vitesse moyenne est basse, elle peut prendre un peu plus de temps. Pendant la régénération, la consommation de carburant augmente légèrement.

#### Régénération par temps froid

Si vous conduisez la voiture souvent sur de courts trajets par temps froid, le moteur n'a pas le temps d'atteindre sa température de fonctionnement. Cela signifie que la régénération n'a pas lieu et que le filtre à particules Diesel ne se vide pas.

Lorsque le filtre est rempli à environ 80 % de particules, un triangle d'avertissement jaune s'allume sur le tableau de bord et le message **Filtr suie plein Voir manuel** apparaît sur l'écran du tableau de bord.

Lancez la régénération du filtre en conduisant la voiture, sur une route de campagne ou sur autoroute de préférence, jusqu'à ce que le moteur atteigne sa température normale de fonctionnement. À partir de ce moment-là, roulez 20 minutes supplémentaires.

#### NOTE

La puissance du moteur peut être légèrement réduite temporairement pendant la régénération.

Une fois la régénération terminée, le texte d'avertissement disparaît automatiquement.

Utilisez un chauffage de stationnement\* par temps froid afin de permettre au moteur d'atteindre sa température normale de service plus rapidement.

#### IMPORTANT

Si le filtre est totalement rempli de particules, il peut être difficile de démarrer le moteur et le filtre devient inutilisable. Le filtre devra alors très probablement être remplacé.

#### Consommation de carburant et émissions de dioxyde de carbone

Les valeurs de consommation de carburant peuvent être altérées si la voiture est équipée d'options supplémentaires qui modifient son poids total. Plus d'informations sur les poids sont disponibles en page 392 et dans le tableau de la page 403.

Par ailleurs, la consommation peut varier selon le type de conduite et la présence d'autres facteurs non techniques.

La consommation est supérieure et la puissance de sortie inférieure si on utilise un carburant à indice d'octane 91 RON.

#### NOTE

Des conditions météorologiques extrêmes, la traction d'une remorque et la conduite en altitude combinés à la qualité de carburant sont des facteurs qui peuvent affecter les performances de la voiture.

**Chargement****Généralité concernant le chargement**

La capacité de chargement dépend du poids en ordre de marche. Le poids des passagers et des accessoires montés réduit la capacité de chargement du poids équivalent. Pour plus de détails sur les poids, voir page 392.



Le hayon est ouvert grâce à un bouton sur le panneau de commande d'éclairage ou à la télécommande, voir page 62.

**ATTENTION**

Le comportement de la voiture varie selon sa charge et la répartition de la charge.

**À prendre en compte lors du chargement**

- Bloquez le chargement contre le dossier de la banquette arrière.

Veillez à ce qu'aucun objet ne vienne empêcher le fonctionnement du système WHIPS des sièges avant si l'un des sièges arrière est abaissée, voir page 29.

- Centrez la charge.
- Les objets lourds doivent être placés aussi bas que possible. Évitez de placer des charges lourdes sur le dossier replié.

- Protégez les bords coupants avec un matériau mou.
- Fixez tous les bagages avec des sangles dans les anneaux d'arrimage de charge.

**ATTENTION**

N'oubliez pas que le poids à l'impact d'un objet de 20 kg est de 1000 kg lors d'une collision frontale à 50 km/h.

**ATTENTION**

Dans le cas contraire, le rideau gonflable dissimulé dans le plafond ne pourrait protéger efficacement les occupants si des charges lourdes et volumineuses sont placées dans l'habitacle.

- Le chargement ne doit jamais dépasser la hauteur des dossiers.

**ATTENTION**

Fixez toujours une charge. Dans le cas contraire, elle risque de pénétrer dans l'habitacle en cas de freinage brutal et de blesser les passagers.

Protégez les bords coupants et les coins saillants avec un matériau doux.

Coupez le moteur et serrez le frein de stationnement lors du chargement/déchargement d'objets longs. Autrement, la charge risque de buter contre le levier ou le sélecteur de vitesses et d'engager un rapport, ce qui pourrait entraîner le déplacement de la voiture.

**Siège avant**

Pour les charges très longues, il est aussi possible d'abaisser le dossier du siège passager, voir page 86.

**Charge sur le toit****Utilisation des barres de toit**

Pour éviter d'endommager la voiture et assurer un niveau de sécurité maximal pendant la conduite, utilisez les barres de toit recommandées et conçues par Volvo.

Conformez-vous aux instructions de montage fournies avec les barres de toit.



## Chargement

- Contrôlez régulièrement que les barres de toit et la charge sont correctement fixés. Arrimez bien la charge à l'aide de sangles.
- Répartissez uniformément la charge sur les barres. La charge la plus lourde doit se trouver dessous.
- La prise au vent et la consommation augmentent avec la taille de la charge.
- Roulez en douceur. Évitez les accélérations brutales, les freinages trop brusques ou les virages pris trop rapidement.

### ATTENTION

Le centre de gravité et le comportement de la voiture changent selon la charge sur le toit. Pour obtenir des informations sur la charge maximale autorisée sur le toit (barres de toit et coffre de toit éventuel inclus), voir page 392.

### Rabattement du dossier de la banquette arrière

Afin de faciliter le chargement dans le compartiment à bagages, il est possible de rabattre le dossier de la banquette arrière de la voiture, voir page 88.

### Arrimage de la charge

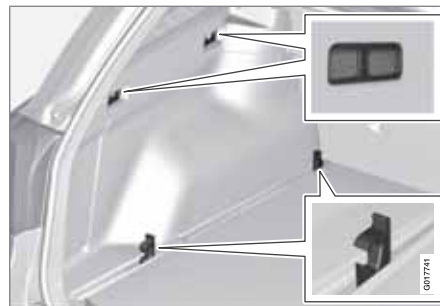

Des chaque côté du compartiment à bagages se trouvent plusieurs points de fixation prévus pour l'arrimage de la charge. Ils sont placés au sol et sur les bords supérieurs des côtés du compartiment à bagages.

### ATTENTION

Les objets durs, tranchants et/ou lourds simplement posés ou qui dépassent peuvent entraîner des blessures en cas de freinage violent.

Attachez toujours les objets lourds ou de grande taille avec l'une des ceintures de sécurité ou une sangle de retenue.

### Rails au sol

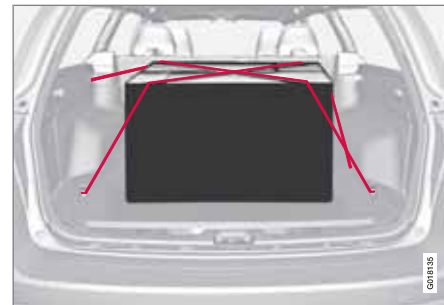

Charge arrimée aux points de fixation supérieurs et inférieurs.

Le sol du compartiment à bagages est muni de deux rails avec des crochets d'arrimage mobiles pour fixer des objets avec des sangles dans le compartiment à bagages.

### IMPORTANT

N'utilisez pas de sangles avec tendeur puisque celle-ci peuvent briser les points de fixation.

### Nettoyage

La saleté et les objets qui s'accumulent dans les rails peuvent rendre le déplacement, le verrouillage, le rabattement et la dépose des crochets d'arrimage difficiles. Prenez pour habi-



## Chargement

tude de maintenir les gorges propres avec un aspirateur et un chiffon légèrement humide.

## Sangle d'arrimage

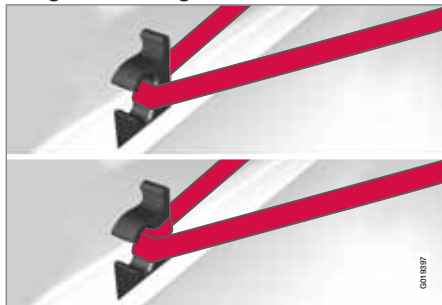

Fixation de la sangle.

Un tour de sangle autour de l'un des crochets permet de fixer la sangle et l'empêche de glisser autour du crochet.

**i** NOTE

La largeur appropriée de la sangle d'arrimage est d'environ 25 mm.

## Pour déplacer un crochet d'arrimage

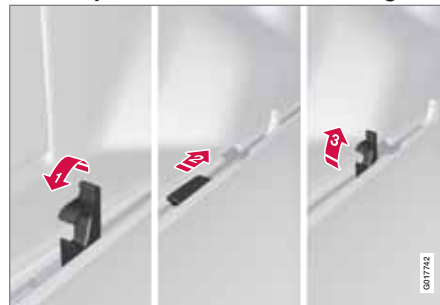

- 1** Abaissez le crochet d'arrimage du côté où se trouve son ouverture.
- 2** Pressez le crochet doucement vers le bas et poussez-le en même temps dans la position désirée.
- 3** Relevez le crochet – il se verrouille automatiquement.

**i** NOTE

Il doit y avoir une distance d'au moins 50 cm entre les crochets d'arrimage sur le rail.

## Pour décrocher un crochet d'arrimage

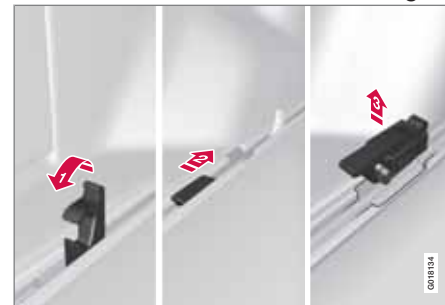

Les crochets d'arrimage peuvent facilement être décrochés du rail. Par exemple pour nettoyer le rail.

- 1** Abaissez le crochet d'arrimage du côté où se trouve son ouverture.
- 2** Pressez le crochet doucement vers le bas et poussez-le en même temps dans l'encoche.
- 3** Levez le crochet.

La fixation du crochet s'effectue dans l'ordre inverse.

**i** NOTE

Pour pouvoir insérer un crochet déposé dans le rail, il faut aussi appuyer vers le bas.



## Chargement

### Crochet d'arrimage de la charge bien/ mal monté

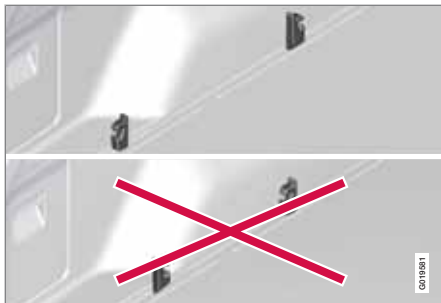

Montez les crochets d'arrimage correctement !

Il est important de monter correctement les crochets d'arrimage de la charge. Leurs ouvertures ne doivent pas se faire face.

### ATTENTION

Montez les crochets d'arrimage correctement. Sinon la sangle d'arrimage risque de se détacher du crochet et de glisser.

### Dispositif de retenue pour sacs à provisions\*



Dispositif de retenue pour sacs à provisions sous la trappe rabattable du plancher.

Le dispositif de retenue pour sacs à provisions maintient les sacs en place et empêche ceux-ci de se retourner et leur contenu de se répandre dans le compartiment à bagages.

1. Relevez le dispositif qui est une partie intégrante de la trappe du plancher.
2. Fixez les sacs à provisions à l'aide de la sangle et accrochez les poignées aux crochets.

### Prise électrique 12 V\*

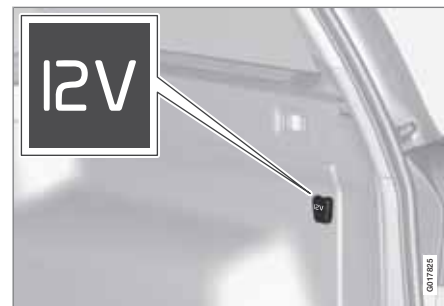

Abaissez le couvercle pour accéder à la prise électrique.

- La prise fournit du courant même lorsque la télécommande n'est pas dans le contacteur d'allumage.

### NOTE

N'oubliez pas que l'utilisation de la prise de courant lorsque le moteur est à l'arrêt risque de décharger la batterie de la voiture.



## Compartiment à bagages

## Filet de chargement\*

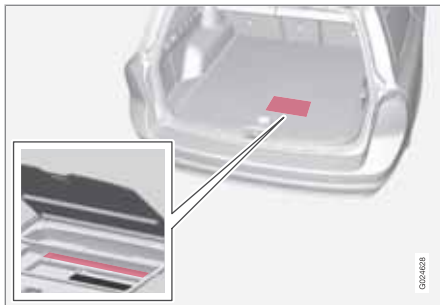



Rangement pour les cassettes de filet de protection.

Le filet de protection qui peut être enroulé dans deux cassettes a son emplacement de rangement sous le plancher du compartiment à bagages.

## Installation des cassettes







La cassette du filet de protection en deux parties se fixe sur l'arrière du dossier. La cassette la plus étroite se fixe sur le côté gauche (vue du hayon).

1. Rabattez le dossier de la banquette arrière vers l'avant, voir page 89.
  2. Passez les rails de fixation de la cassette devant les ergots de fixation du dossier .
  3. Insérez la cassette sur les ergots de fixation .
  4. Rabattez le dossier en avant et verrouillez-le.
- La dépose des cassettes s'effectue dans l'ordre inverse.

## Utilisation du filet de protection



Sortez le filet des cassettes, il se verrouille automatiquement après environ 1 minute si le dossier de la banquette arrière est relevé.

- 1  Tirez la partie droite du filet avec sa sangle.
  - 2  Enfilez la tige dans la fixation du côté droit et poussez-la vers l'avant – elle se verrouille en émettant un clic.
  - 3  Sortez la partie télescopique de la tige et encliquetez-la de l'autre côté.
  - 4  Tirez le filet gauche et accrochez-le à la tige.
- Procédez dans l'ordre inverse pour les ranger.

Le filet peut également être utilisé lorsque le dossier de la banquette arrière est rabattu en avant.



## Compartiment à bagages

### Dépose des cassettes du filet

1. Enroulez les filets de protection dans les cassettes selon la procédure inverse à celle décrite dans le chapitre "Utilisation du filet de protection".
2. Rabattez tout le dossier vers l'avant.
3. Faites coulisser les cassettes vers l'extérieur jusqu'à ce qu'elles se libèrent des rails de fixation.

Rangez les cassettes dans leur emplacement, sous le plancher du compartiment à bagages.

### ATTENTION

Toute charge placée dans le compartiment à bagages doit être correctement arrimée, même avec un filet de chargement correctement monté.

### Filet de protection combiné au cache-bagages



Sangles pour tirer le filet.

Le filet de protection peut aussi être déroulé depuis la banquette arrière si le cache-bagages est déroulé.

Suivez la procédure du chapitre "Utilisation du filet de protection". Les sangles sont placées au niveau des flèches.

### Grille de protection\*



Une grille de protection empêche la charge ou un animal de compagnie d'être projeté dans l'habitacle en cas de freinage brusque.

### Rabattement vers le haut

Saisissez le bord inférieur de la grille de protection et tirez-la vers l'arrière/le haut.

### IMPORTANT

La grille de protection ne peut pas être levée ni abaissée lorsque le cache-bagages est installé.

### Pose/dépose

La grille de protection est normalement montée en permanence dans la voiture puisqu'elle peut facilement être repliée au plafond et ainsi



## Compartiment à bagages

ne plus empêcher le chargement d'objets longs. En cas de besoin, il est possible de démonter la grille de protection et de la sortir de la voiture.

Par mesure de sécurité, la grille de protection doit toujours être fixée correctement lors de la pose.

### Installation



Pour pouvoir installer la grille de protection, vous devez d'abord rabattre les dossiers, voir page 89.

#### NOTE

La méthode la plus simple pour monter/démonter la grille de protection est, à plat, avec une personne à chaque porte arrière.

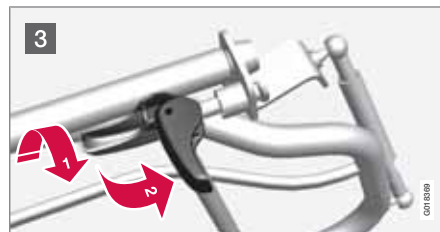
Pour la pose, la poignée doit se trouver sur la face avant de la grille, voir les illustrations **1** - **3**.



- 1** Placez la poignée en position de pose, voir illustration. Pour pouvoir tourner la poignée en position, appuyez légèrement dessus. Voir la flèche.
- 2** Comprimez les deux amortisseurs contre la grille et posez-la dans la fixation au plafond.
- 3** Tournez la poignée de 90° . Appuyez légèrement comme sur l'illustration (1) au besoin. Fixez la grille en tournant la poignée de 90° .

- La dépose de la grille se fait dans l'ordre inverse.

### Cache-bagages\*

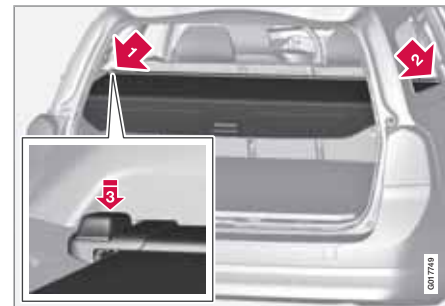

Tirez le cache-bagages et fixez-le dans les encoches sur les montants arrière du compartiment à bagages.

#### IMPORTANT

La grille de protection ne peut pas être levée ni abaissée lorsque le cache-bagages est installé.

### Fixation du cache-bagages

-  Insérez l'une des extrémités du cache-bagages dans la fixation du panneau latéral.



### Compartiment à bagages

- 2 ➤ Insérez l'autre extrémité dans l'autre fixation.
- 3 ➤ Enclenchez les deux côtés. Un clic doit se faire entendre et les repères rouges doivent disparaître.
  - > Vérifiez que les deux extrémités sont bien verrouillées.

#### Dépose du cache-bagages

1. Appuyez sur l'un des boutons à une extrémité et soulevez-la.
2. Inclinez avec précaution le cache-bagages vers le haut/l'extérieur et l'autre extrémité se détachera automatiquement.

#### Abaissement du plateau arrière du cache-bagages

Le plateau arrière du cache-bagages en position enroulée dépasse dans le compartiment à bagages lorsqu'il est installé.

- Tirez légèrement le plateau vers l'arrière pour le dégager des supports et abaissez-le.



## Conduite avec une remorque

### Généralités

La capacité de chargement dépend du poids en ordre de marche. Le poids des passagers et des accessoires montés (crochet d'attelage par exemple) réduisent la capacité de chargement du poids équivalent. Pour plus de détails sur les poids, voir page 392.

Si le crochet d'attelage a été installé par Volvo, la voiture est livrée avec l'équipement requis pour la conduite avec une remorque.

- La barre d'attelage du véhicule doit être homologuée.
- Lors d'un montage ultérieur, consultez votre réparateur Volvo pour vous assurer que votre véhicule est parfaitement équipé pour cet usage.
- Répartissez la charge dans la remorque de sorte que la charge sur le dispositif de remorquage ne dépasse pas la charge maximale sur la boule d'attelage indiquée.
- Augmentez la pression des pneus jusqu'au niveau de pleine charge. Pour l'emplacement de l'autocollant de pressions de pneu, voir page 338.
- Lorsque vous conduisez avec une remorque, la charge imposée au moteur est supérieure à la normale.
- Ne conduisez jamais une voiture neuve avec une remorque lourde. Attendez d'avoir parcouru au moins 1000 km.

- Sur les pentes descendantes, longues et abruptes, les freins sont nettement plus sollicités qu'habituellement. Rétrogradez et maintenez une vitesse moins élevée en conséquence.
- Par mesure de sécurité, ne dépassez pas la vitesse maximale autorisée pour une voiture avec remorque. Suivez la législation en vigueur pour les poids et vitesses autorisés.
- Maintenez une vitesse faible si vous tirez une remorque sur une route de montagne pendant plusieurs kilomètres.
- Évitez d'emprunter des pentes dont le degré d'inclinaison est supérieur à 12 %.

### Câble de remorque

Si le connecteur électrique du crochet d'attelage de la voiture est à 13 broches et celui de la remorque est à 7 broches, un adaptateur sera nécessaire. Utilisez un câble d'adaptateur homologué par Volvo. Assurez-vous que le câble ne traîne pas sur le sol.

### Clignotants et feux stop sur la remorque

Si l'une des ampoules de clignotants de la remorque est grillée, le témoin de clignotant du combiné d'instruments clignotera plus rapidement et l'écran affichera le message **Ampoule grillée Clignot. remor.**

Si l'une des ampoules de feu stop de la remorque est grillée, le message **Ampoule grillée Feu stop remor.** apparaît.

### Réglage de niveau\*

Les amortisseurs arrière maintiennent une hauteur constante quel que soit le chargement de la voiture (jusqu'à la charge maximale autorisée). Lorsque la voiture est immobile, le train arrière s'abaisse légèrement.

### Poids de remorque

Pour de plus amples informations concernant les poids de remorque autorisés par Volvo, voir page 393.



### NOTE

Les poids mentionnés sont les poids les plus élevés autorisés par Volvo. Les réglementations nationales peuvent limiter le poids des remorques et les vitesses autorisées. Les crochets d'attelage peuvent être homologués pour une charge supérieure à celle autorisée pour la voiture.



### ATTENTION

Suivez les recommandations concernant le poids de la remorque. La remorque et la voiture pourraient sinon être difficiles à contrôler lors des manœuvres d'évitement et lors du freinage.



## Conduite avec une remorque

### Boîte de vitesses manuelle

#### Surchauffe

Si vous tirez une remorque sur un terrain accidenté par temps chaud, il y a risque de surchauffe.

- Ne dépassez pas le régime de 4500 tr/min (3500 tr/min pour les moteurs Diesel). La température de l'huile pourrait devenir trop élevée.

#### Moteur Diesel 5 cyl.

- En cas de risque de surchauffe, le régime moteur optimal est compris entre 2300 et 3000 tr/min pour obtenir la meilleure circulation du liquide de refroidissement.

### Boîte de vitesses automatique

#### Surchauffe

Si vous tirez une remorque sur un terrain accidenté par temps chaud, il y a risque de surchauffe.

- Une boîte de vitesses automatique choisit le rapport optimal par rapport à la charge et au régime moteur.
- En cas de surchauffe, le témoin d'avertissement du tableau de bord s'allume et un message apparaît. Suivez le conseil.

### Pentes raides

- Ne bloquez pas la boîte de vitesses automatique sur un rapport supérieur à ce que le moteur peut "supporter". Il n'est pas toujours avantageux de conserver un rapport élevé et un régime bas.



#### IMPORTANT

Consultez également les informations relatives à la conduite lente avec remorque pour les voitures équipées d'une boîte de vitesses automatique Powershift en page 126.

### Stationnement en côte

1. Enfoncez la pédale de frein.
  2. Serrez le frein de stationnement.
  3. Placez le sélecteur de vitesses en position **P**.
  4. Relâchez la pédale de frein.
- Lorsque vous garez une voiture avec boîte de vitesses automatique à laquelle est accrochée une remorque, le sélecteur de vitesses doit être en position de stationnement **P**. Utilisez toujours le frein de stationnement.
  - Utilisez des cales pour bloquer les roues si vous garez la voiture avec remorque dans une pente.

### Démarrage en côte

1. Enfoncez la pédale de frein.
2. Placez le sélecteur de vitesses en position de conduite **D**.
3. Desserrez le frein de stationnement.
4. Relâchez la pédale de frein et avancez.

### Dispositif d'attelage

Si la voiture est équipée d'un crochet d'attelage amovible, suivez strictement les instructions de fixation de la partie amovible, voir page 322.



#### ATTENTION

Si la voiture est équipée du crochet d'attelage amovible de Volvo :

- Suivez scrupuleusement les instructions de montage.
- La partie amovible doit être verrouillée avec la clé avant de prendre la route.
- Vérifiez que le témoin vert apparaît dans la lucarne de contrôle.

### Contrôles importants

- La boule d'attelage doit être régulièrement nettoyée et lubrifiée avec de la graisse.



## Conduite avec une remorque

### **i** NOTE

Lorsqu'une boule avec amortisseur de vibration est utilisée, il est inutile de graisser la boule.

### Rangement du crochet amovible



Emplacement de rangement du crochet.

### **!** IMPORTANT

Déposez toujours le crochet d'attelage après utilisation et rangez-le dans l'emplacement prévu, correctement attaché avec la sangle.

### Caractéristiques

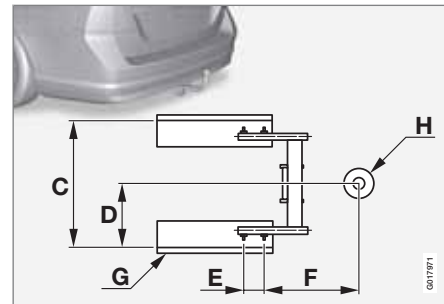
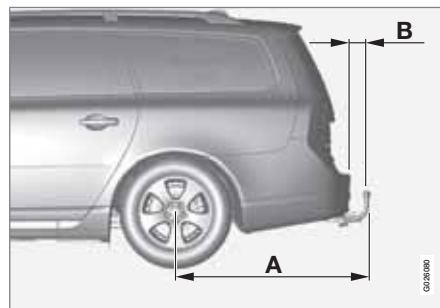

### Cotes, points de fixation (mm)

A (V70)	1129
A (XC70)	1113
B (V70)	93
B (XC70)	77
C	855
D	428
E	112
F	346
G	Longeron latéral
H	Centre de la boule



## Conduite avec une remorque

### Pose du crochet



- 1 Déposez d'abord le cache de protection en appuyant sur le loquet **1** puis en le tirant vers l'arrière **2**.



- 2 Vérifiez que le mécanisme est en position déverrouillée en tournant la clé dans le sens des aiguilles d'une montre.



- 3 Le témoin dans la lucarne de contrôle doit être rouge.



- 4 Insérez et faites coulisser le crochet jusqu'à ce qu'un déclic se fasse entendre.



- 5 Le témoin dans la lucarne de contrôle doit être vert.



- 6 Tournez la clé dans le sens inverse des aiguilles d'une montre jusqu'en position de verrouillage. Retirez la clé de la serrure.



## Conduite avec une remorque



- 7 Contrôlez que le crochet est bien fixé en la frappant vers le haut, le bas et l'arrière.

### ⚠ ATTENTION

Si le crochet d'attelage n'est pas correctement attaché, détachez-le et recommencez à l'étape précédente.

### ! IMPORTANT

Graissez uniquement la boule, le reste doit être propre et sec.



- 8 Câble de sécurité.

### ⚠ ATTENTION

Assurez-vous que le câble de sécurité de la remorque est attaché à la fixation correspondante.

### Dépose du crochet



- 1 Insérez la clé et tournez-la dans le sens des aiguilles d'une montre en position déverrouillée.



- 2 Enfoncez le bouton de verrouillage (1) et faites-le pivoter dans le sens inverse des aiguilles d'une montre (2) jusqu'à ce qu'un déclic se fasse entendre.



- 3 Continuez à tourner le bouton de verrouillage aussi loin que possible. Maintenez-le



## Conduite avec une remorque

dans cette position tout en tirant le crochet vers l'arrière et vers le haut.

### ATTENTION

Arrimez correctement le crochet d'attelage si vous la rangez dans la voiture, voir page 321.



4 Poussez le cache de protection jusqu'à ce qu'il s'enclenche.

### Stabilisateur de véhicule attelé - TSA\*

Le système TSA (Trailer Stability Assist) sert à stabiliser une voiture avec véhicule attelé dans les cas où l'équipage se met à tanguer.

La fonction TSA fait partie du système **DSTC** (Dynamic Stability and Traction Control), voir page 179.

### Fonction

Le tangage d'un équipage peut survenir pour toutes les combinaisons voiture/véhicule attelé. Dans la plupart des cas, le tangage apparaît à des vitesses élevées. Mais si le véhicule attelé est en surcharge ou si le chargement a été mal réparti (trop en arrière par exemple), il y a risque de tangage même à basse vitesse, 70-90 km/h.

Un facteur déclencheur est alors nécessaire pour provoquer le tangage, par exemple :

- La voiture et la remorque sont soudain exposés à un fort vent latéral.
- La voiture et la remorque roulent sur une chaussée irrégulière ou dans un trou.
- Coups de volants démesurés.

### Utilisation

Lorsque l'équipage se met à tanguer, il peut être difficile voire impossible de réduire le phénomène et l'équipage devient alors difficile à contrôler entraînant le risque de passer dans la voie en sens de circulation opposé ou de sortir de la route.

Le système TSA surveille en permanence les mouvements (surtout latéraux) de la voiture. Si un tangage est détecté, une régulation de freinage individuelle a lieu sur les roues avant afin d'obtenir un effet de stabilisation sur l'équipage. Le plus souvent, cette intervention est

suffisante pour permettre au conducteur de reprendre le contrôle de la voiture.

Si le tangage ne diminue pas malgré la première intervention du système TSA, toutes les roues de l'équipage sont alors freinées et la puissance d'entraînement du moteur est réduite. Lorsque le tangage s'est arrêté et que l'équipage est redevenu stable, le système TSA interrompt la régulation et le conducteur reprend le contrôle complet de la voiture.

### Divers

L'intervention du système TSA peut avoir lieu dans l'intervalle de vitesses 60-160 km/h.

### NOTE

La fonction TSA est désactivée si le conducteur choisit le mode **Sport**, voir page 179.

Le système TSA peut ne pas intervenir si le conducteur tente de compenser le tangage avec de grands coups de volant parce que le système TSA ne peut alors pas déterminer si c'est la remorque ou le conducteur qui cause le tangage.

 Lors de l'intervention du système TSA, le symbole **DSTC** clignote sur le combiné d'instruments.



## Remorquage et transport

**Remorquage**

Avant de remorquer la voiture, vérifiez quelle est la vitesse maximum de remorquage autorisée.

1. Insérez à fond la télécommande dans le contacteur d'allumage puis appuyez sur le bouton **START/STOP ENGINE** pour déverrouiller le blocage du volant afin de pouvoir diriger la voiture, voir page 84.
2. La télécommande doit rester dans le contacteur d'allumage pendant tout le remorquage.
3. Maintenez la corde de remorquage tendue lorsque le véhicule remorqueur ralentit en conservant votre pied sur la pédale de frein afin d'éviter toute secousse inutile.
4. Soyez prêt à freiner pour arrêter la voiture.

**ATTENTION**

- Le blocage du volant doit être déverrouillé avant de procéder au remorquage.
- La télécommande doit être en position **II**.
- Ne retirez jamais la télécommande du contacteur d'allumage pendant la conduite ou durant un remorquage.

**ATTENTION**

Le servofrein et la direction assistée ne fonctionnent que lorsque le moteur tourne. La pression exercée sur la pédale de frein doit être environ cinq fois supérieure à la normale et la direction est beaucoup plus dure.

**Boîte de vitesses manuelle**

Avant le remorquage :

- Placez le levier de vitesses sur la position neutre. et desserrez le frein de stationnement.

**Boîte de vitesses automatique Geartronic****IMPORTANT**

Notez que la voiture doit toujours être remorquée en marche avant.

- Une voiture avec boîte de vitesses automatique ne doit pas être remorquée à une vitesse supérieure à 80 km/h ni sur une distance supérieure à 80 km.

Avant le remorquage :

- Placez le sélecteur de vitesses sur la position **N** et desserrez le frein de stationnement.

**Boîte de vitesses automatique Powershift**

Les modèles T4, T4F et T5 pourvus d'une boîte de vitesses Powershift ne doivent pas être remorqués. En effet, le moteur doit être en marche pour assurer une lubrification suffisante de la boîte de vitesses. Si le remorquage est nécessaire, la distance doit être la plus courte possible et à très basse vitesse.

Si vous n'êtes pas certain que la voiture est équipée d'une boîte de vitesses Powershift, vous pouvez contrôler en consultant la désignation sur l'autocollant n° 5, sous le capot moteur - voir page 388. La désignation "MPS6" indique une boîte Powershift, sinon, il s'agit d'une boîte de vitesses automatique Geartronic.

## Remorquage et transport

### ! IMPORTANT

Évitez le remorquage.

- Pour évacuer la voiture d'un endroit dangereux, elle peut être remorquée sur une courte distance à basse vitesse : moins de 10 km et à une vitesse inférieure à 10 km/h. Notez que la voiture doit toujours être remorquée en marche avant.
- Si le déplacement doit avoir lieu sur plus de 10 km, la voiture devra être transportée/dépannée en levant les roues motrices. Faites appel à un dépanneur professionnel.

Avant le remorquage :

- Placez le sélecteur de vitesses sur la position **N** et desserrez le frein de stationnement.

### Aide au démarrage

Ne remorquez pas la voiture pour la forcer à démarrer. Si la batterie est déchargée et si vous n'arrivez pas à démarrer, utilisez une batterie auxiliaire, voir page 121.

### ! IMPORTANT

Le catalyseur pourrait être endommagé si vous poussez ou remorquez la voiture pour la faire démarrer.

### Œillet de remorquage

L'œillet de remorquage est fixé dans un orifice fileté situé derrière un cache sur le côté droit du pare-chocs avant ou arrière.

### Installation de l'anneau de remorquage

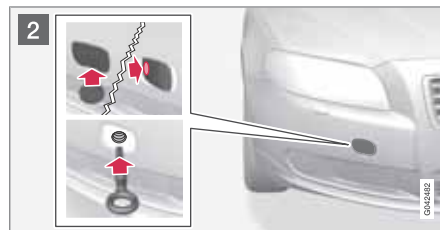

- 1 Sortez l'œillet de remorquage situé sous la trappe de plancher dans le compartiment à bagages.

- 2 Le cache du point de fixation de l'œillet de remorquage existe en deux versions qui s'ouvrent de façons différentes :

- La version munie d'une encoche s'ouvre en insérant une pièce de monnaie ou un objet similaire dans celle-ci et en forçant vers l'extérieur. Relevez complètement le cache et retirez-le.
- La seconde version est dotée d'un repère sur un côté ou un coin : Appuyez sur le repère avec un doigt tout en soulevant le côté/coin opposé avec une pièce de monnaie ou un objet similaire. Le cache pivote selon son axe central et peut ensuite être retiré.

Vissez l'œillet de remorquage jusqu'à la bride. Serrez fermement l'œillet avec la clé à écrou de roue par exemple.

Après utilisation, l'œillet de remorquage doit être dévissé et remis à sa place.

Terminez en replaçant le cache sur le pare-chocs.



## Remorquage et transport

**!** IMPORTANT

L'œillet de remorquage ne doit être utilisé qu'en cas de remorquage sur route et **non** pour un dépannage, après une sortie de route par exemple. Appelez les services de secours pour obtenir de l'aide dans ce type de situation.

**i** NOTE

Sur certaines voitures avec crochet d'attelage, l'œillet de remorquage ne peut pas être monté sur la fixation arrière. Attachez alors la corde au crochet d'attelage.

Pour cette raison, il est conseillé de toujours conserver le crochet amovible dans la voiture.

**Remorquage**

Appelez les services de secours pour obtenir de l'aide dans ce type de situation.

**!** IMPORTANT

Notez que la voiture doit toujours être remorquée en marche avant.

- Les voitures à quatre roues motrices (AWD) dont le train avant est soulevé ne doivent pas être dépannées à plus de 70 km/h. Elle ne doivent pas parcourir plus de 50 km ainsi.

Généralités .....	330
Remplacement d'une roue .....	335
Pression des pneumatiques .....	338
Triangle de présignalisation et trousse de premier secours* .....	339
Réparation provisoire de crevaison (TMK)* .....	340

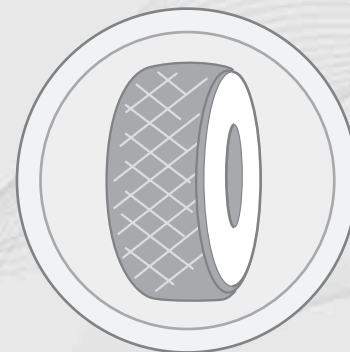

# 07

## ROUES ET PNEUS

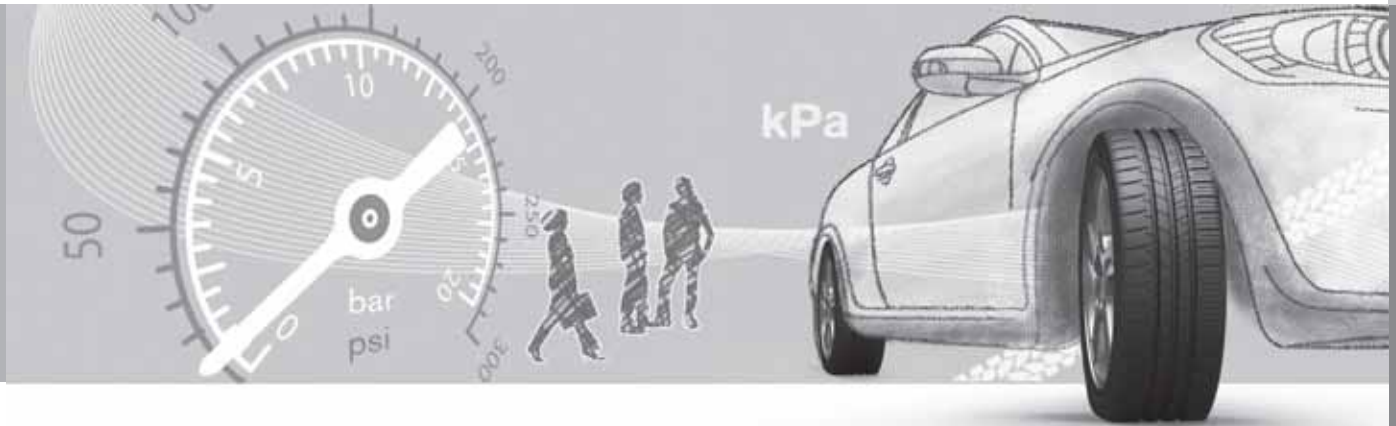



## Généralités

### Propriétés de conduite

Les pneus ont une grande influence sur la tenue de route de votre voiture. Le type, les dimensions et la pression des pneus influent grandement sur les performances de la voiture.

### Sens de rotation

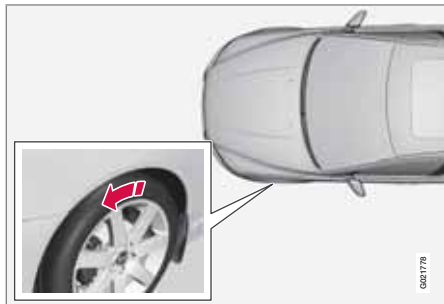

La flèche indique le sens de rotation du pneumatique.

Les pneus unidirectionnels comportent une flèche indiquant le sens de rotation correct. Les pneus doivent conserver le même sens de rotation durant toute leur durée de vie. Les pneus ne doivent être permutés que de l'avant vers l'arrière, jamais du côté gauche au côté droit et vice-versa. Des pneus montés à l'envers réduisent le freinage et la capacité d'adhérence sur l'eau et la neige fondue.

Les pneus présentant la bande de roulement la moins usée doivent toujours être montés à l'arrière (pour réduire le risque de dérapage du train arrière).

### NOTE

Veillez à conserver le même type, la même dimension et si possible la même marque pour les deux paires de roues.

Conformez-vous aux pressions de pneus recommandées, elles sont mentionnées sur le tableau des pressions de pneu, voir page 407.

### Entretien des pneus

#### Durée d'utilisation du pneu

Tous les pneus de plus de 6 ans doivent être contrôlés par un spécialiste, même s'ils semblent intacts. Les pneus vieillissent et se dégradent même s'ils ne sont utilisés que rarement ou jamais. Leur fonction peut s'en trouver affectée. Cela concerne tous les pneus conservés pour un usage ultérieur. Des fissures et des changements de couleur sont des signes extérieurs indiquant que le pneu ne peut pas être utilisé.

### Pneus neufs



Les pneus ont une durée de vie limitée. Au bout de quelques années, ils commencent à durcir et leur capacité d'adhérence diminue. Dans la mesure du possible faites monter des pneus de remplacement neufs ayant été stockés le moins longtemps possible. Ceci est particulièrement important pour les pneus d'hiver. Les derniers chiffres indiquent la semaine et l'année de fabrication. Il s'agit du marquage DOT (Department of Transportation) du pneu, composé de quatre chiffres (par exemple 1510). Cela signifie que le pneu de l'illustration a été fabriqué en 2010, semaine 15.

#### Pneus d'été et pneus d'hiver

Lorsque vous passez des pneus d'été aux pneus d'hiver, repérez toujours le côté où la



## Généralités

roue était montée (**G** pour gauche, **D** pour droit).

### Usure et entretien

Une pression de pneu correcte entraîne une usure plus régulière, voir page 338. Le type de conduite, la pression des pneus, les conditions météorologiques et l'état de la chaussée sont des facteurs qui contribuent à la rapidité du vieillissement et de l'usure des pneus. Pour éviter les irrégularités dans la profondeur de la sculpture et l'apparition de rainure d'usure, il est possible de permuter les roues avant et arrière. La première permutation est conseillée à environ 5 000 km puis les suivantes à intervalles de 10 000 km. Volvo vous recommande de contacter un atelier Volvo agréé en cas d'incertitude sur la profondeur de la sculpture. S'il existe déjà une grande différence dans l'usure (> 1 mm de différence dans la profondeur de sculpture) entre les pneus, les pneus les moins usés doivent être montés à l'arrière. Un dérapage des roues avant est souvent plus facilement contrôlable qu'un dérapage des roues arrière. Un dérapage des roues avant n'empêche pas la voiture de continuer tout droit alors qu'un dérapage des roues arrière envoie la voiture vers le côté entraînant une perte totale du contrôle de la voiture. Il est donc important que les roues arrière ne perdent jamais leur adhérence avant les roues avant.

Stockez vos pneus suspendus ou couchés, mais jamais debout.

### ATTENTION

Un pneu endommagé peut entraîner la perte de contrôle de la voiture.

### Pneus dotés de témoins d'usure

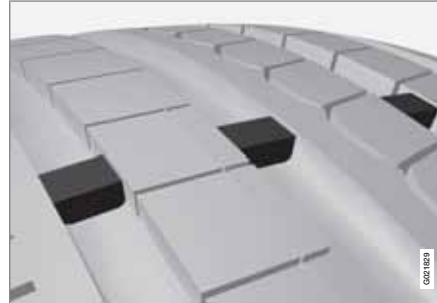

Indicateur d'usure.

Les témoins d'usure ont la forme de petits pavés étroits intégrés dans la sculpture de la bande de roulement. L'acronyme **TWI** (Tread Wear Indicator) est estampé sur le flanc du pneu. Lorsque l'usure des pneus est telle que la profondeur de la sculpture de la bande de roulement n'est plus que de 1,6 mm, les témoins sont au niveau de la sculpture. Faites monter des pneus neufs immédiatement. N'oubliez pas qu'un pneu usé présente un taux

d'adhérence très faible sur route mouillée ou enneigée.

### Jantes et boulons de roue

#### IMPORTANT

Serrez les boulons de roue à 140 Nm. Un serrage trop fort peut endommager l'assemblage vissé.

Seules les jantes testées et agréées par Volvo (et de la gamme originale Volvo) peuvent être montées sur votre voiture. Vérifiez le couple de serrage des écrous à l'aide d'une clé dynamométrique.

#### Boulon de roue bloquant\*

Les écrous de roue bloquants\* peuvent être utilisés aussi bien sur les jantes en aluminium que les jantes en acier. Il existe un emplacement pour la douille des boulons de roue de blocage sous le plancher du coffre à bagages.



## Généralités

### Outillage

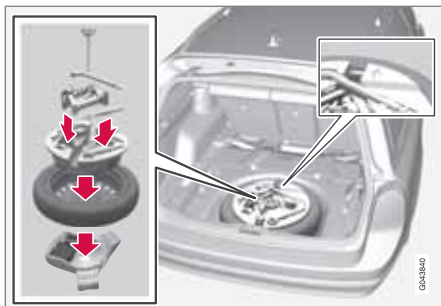

Sous le plancher du coffre à bagages se trouve l'œillet de remorquage, le cric\* et la clé à boulon de roue\*. Il y a également la place pour la douille des boulons de roue de blocage.

### Cric\*

La vis du cric doit toujours être correctement graissée.

Utilisez le cric d'origine uniquement pour le remplacement de roue. La vis du cric doit toujours être correctement graissée.

### Outils - remplacement

Après utilisation des outils et du cric\*, il convient de les ranger correctement. Le cric doit être replié correctement pour qu'il ait assez de place.

Le bloc de mousse et la roue de secours doivent être remis en place dans l'ordre inverse.

Notez qu'il se trouve une flèche sur le bloc de mousse supérieur. Elle doit être orientée vers l'avant de la voiture.

### ! IMPORTANT

Lorsqu'ils ne sont pas utilisés, les outils et le cric\* doivent être rangés aux emplacements prévus dans le compartiment à bagages de la voiture.

### i NOTE

Si la trappe du plancher n'est pas fermée, le verrouillage privé ne fonctionnera pas, voir page 54.

### Pneus d'hiver

Volvo recommande les pneus d'hiver de certaines dimensions. Les dimensions des pneumatiques dépendent du moteur. Utilisez toujours des pneus d'hiver corrects sur les quatre roues.

### i NOTE

Volvo recommande de demander conseil à un revendeur Volvo pour décider des jantes et du type de pneu à sélectionner.

### Pneus cloutés

Les pneus cloutés doivent être rodés sur une distance de 500 à 1000 kilomètres de façon à ce que les clous se positionnent correctement dans la gomme. Cela permet d'allonger la durée de vie des pneus et des clous en particulier.

### i NOTE

Les réglementations concernant l'utilisation des pneus cloutés varient d'un pays à l'autre.

### Profondeur de la sculpture

Les pneus sont davantage sollicités en hiver qu'en été (routes recouvertes de glace ou de neige et basses températures). Volvo recommande donc une profondeur de sculpture minimum de 4 mm sur les pneus d'hiver.

### Utilisation de chaînes à neige

Les chaînes à neige doivent uniquement être montées sur le train avant (même pour les voitures à transmission intégrale).

Ne dépassez jamais 50 km/h avec des chaînes à neige. Évitez de conduire sur des routes en terre, l'usure des pneus et des chaînes étant très rapide.



## Généralités

**ATTENTION**

Utilisez des chaînes à neige Volvo ou des chaînes équivalentes adaptées au modèle de votre voiture, aux dimensions des pneumatiques et des jantes. En cas de doute, Volvo recommande de demander conseil à un atelier Volvo agréé. Des chaînes à neige incorrectes peuvent provoquer des dommages importants à votre voiture et entraîner un accident.

**Caractéristiques**

La voiture est homologuée en son entier. Cela implique que certaines combinaisons de roues et de pneus soient homologuées. Pour les combinaisons autorisées, voir page 407

**Dimensions de roue (jante)**

Les roues (jantes) ont une désignation des dimensions, par exemple : 7Jx16x50.

7	Largeur de jante en pouces
J	Profil de joue de jante
16	Diamètre de la jante en pouces
50	Décalage en mm (distance depuis le centre de la roue à la surface de contact de la roue sur le moyeu)

**Dimensions de pneus**

225/50R17 98W.

Tous les pneus comportent des indications de dimensions. Exemple de désignation :

225	Largeur du pneu (mm)
50	Rapport entre la hauteur du flanc du pneu et sa largeur (%)
R	Pneu radial
17	Diamètre de la jante en pouces (")
98	Code pour la charge maximale autorisée sur les pneus, indice de charge (LI)
W	Code de vitesse maximale autorisée, catégorie de vitesse (SS). (dans le cas présent, 270 km/h).

**Indice de charge**

Chaque pneu a une certaine capacité à supporter une charge appelée indice de charge (LI). Le poids de la voiture détermine la capacité de charge requise pour les pneus. Les indices les plus bas autorisés sont indiqués dans le tableau, voir page 407.

**Catégories de vitesse**

Chaque pneu supporte une certaine vitesse maximale, une catégorie de vitesse (Speed Symbol; SS).

La catégorie de vitesse des pneus doit correspondre au moins à la vitesse maximale de la voiture. Les catégories de vitesse les plus basses autorisées sont indiquées dans le tableau, voir page 407.

Les seules exceptions à ces règles sont les pneumatiques d'hiver (avec ou sans clous) pour lesquels des catégories de vitesses plus basses peuvent être utilisées. Si un tel pneu est choisi, la voiture ne doit être conduite à une vitesse supérieure à la catégorie (par ex. la classe Q autorise une vitesse maximale de 160 km/h).

C'est l'état de la route qui détermine la vitesse à laquelle vous pouvez rouler avec la voiture et non la catégorie de vitesse des pneus.

**NOTE**

Les valeurs indiquées dans le tableau concernent la vitesse maximale d'utilisation.



### Généralités

Q	160 km/h (utilisé uniquement pour pneus d'hiver)
T	190 km/h
H	210 km/h
V	240 km/h
W	270 km/h
Y	300 km/h

### ATTENTION

La voiture doit être équipée de pneus qui ont un indice de charge (LI) et une classe de vitesse (SS) égaux ou supérieurs aux indications. L'utilisation d'un pneu avec un indice de charge ou une classe de vitesse trop bas peut entraîner une surchauffe.



## Remplacement d'une roue

## Dépose

Placez le triangle de présignalisation, voir page 339 si une roue doit être changée dans un endroit exposé à la circulation. Veillez à ce que la voiture et le cric\* soient sur un sol horizontal et plan.

1. Serrez le frein de stationnement et engagez la marche arrière ou la position **P** si la voiture a une boîte de vitesses automatique.

**ATTENTION**

Vérifiez que le cric n'est pas endommagé, que les filets sont correctement graissés et qu'il n'y a pas de poussière.

**NOTE**

Volvo recommande de n'utiliser que le cric\* fourni avec la voiture (voir l'autocollant concerné).

L'autocollant indique aussi la capacité maximale de levage du cric à la hauteur de levage la plus basse.

2. Sortez le cric\* et la clé à écrou de roue\* et l'outil de dépose des enjoliveurs\* situés sous le plancher du compartiment à bagages. Si vous utilisez un autre cric, voir page 346.

3. Calez les roues restant au sol, à l'avant et à l'arrière. Utilisez par exemple des cales en bois ou de grosses pierres.
4. Les voitures équipées de jantes en acier comportent des enjoliveurs amovibles. Utilisez l'outil de dépose pour démonter les enjoliveurs, le cas échéant. Les enjoliveurs peuvent aussi être déposés à la main.

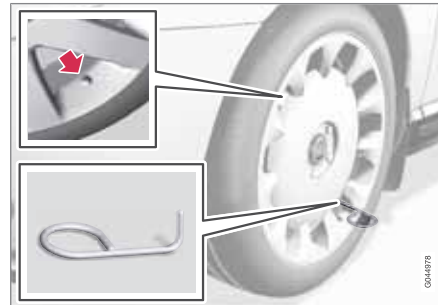

5. Vissez l'œillet de remorquage avec la clé à écrou de roue\* jusqu'en butée comme sur l'illustration ci-dessous.

**IMPORTANT**

L'œillet de remorquage doit être vissé à fond sur la clé à boulon de roue.

6. Desserrez les boulons de roue de  $\frac{1}{2}$  à 1 tour à l'aide de la clé à écrous de roue.

**ATTENTION**

Ne placez jamais aucun élément entre le sol et le cric ni entre la fixation du cric et le cric lui-même.

7. Il existe deux points de levage de chaque côté de la voiture. Il y a une encoche près de chaque fixation sous le cache en plas-



## Remplacement d'une roue

tique. Descendez le pied du cric de sorte qu'il appuie à plat sur le sol.

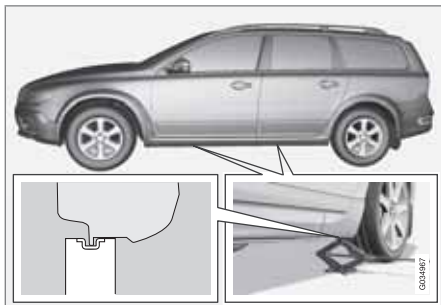

### ! IMPORTANT

Le sol doit être ferme, plat et lisse.

8. Soulevez la voiture de sorte que la roue quitte le sol. Retirez les boulons de roue puis retirez la roue.

### Pour la pose

1. Nettoyez les surfaces de contact entre la roue et le moyeu.
2. Placez la roue. Vissez fermement les boulons de roue.

3. Abaissez la voiture de sorte que la roue ne puisse tourner.



4. Serrez fermement les boulons de roue en croix et de manière alternée. Il est important que les boulons de roue soient correctement serrés. Serrez à 140 Nm. Vérifiez le couple de serrage des écrous à l'aide d'une clé dynamométrique.
5. Remettez les enjoliveurs.

### i NOTE

L'encoche prévue pour la valve sur l'enjoliveur doit être placée en face de la valve sur la jante lors de la pose.

### ! ATTENTION

Ne vous placez jamais sous la voiture lorsque celle-ci est placée sur un cric.

Ne laissez jamais de passagers dans la voiture lorsque celle-ci est placée sur un cric.

Garez la voiture de manière à ce qu'elle (ou une barrière, de préférence) se trouve entre les passagers et la route.

### Roue de secours\*

La roue de secours (Temporary spare) n'est conçue que pour une utilisation provisoire et doit être remplacée dès que possible par une roue ordinaire. Pendant la conduite avec une roue de secours, le comportement de la voiture peut être différent. La roue de secours est plus petite qu'une roue ordinaire. La garde au sol de la voiture s'en trouve modifiée. Faites attention au bords de trottoir élevés et ne lavez pas la voiture en station. Si la roue de secours est montée sur l'essieu avant, vous ne pourrez pas monter de chaînes à neige. Sur les voitures à quatre roues motrices, l'entraînement de l'essieu arrière peut être désactivé. La roue de secours ne peut pas être réparée. La pression de pneu de la roue de secours est indiquée dans le tableau de pressions de pneu, voir page 407.



## Remplacement d'une roue

### **IMPORTANT**

La vitesse maximale autorisée avec une roue de secours est de 80 km/h.

### **IMPORTANT**

Il ne faut jamais conduire la voiture avec plus d'une roue de secours de type "Temporary spare" en même temps.

La roue de secours est placée dans la cuvette prévue avec l'extérieur de la jante orienté vers le bas. La roue de secours et le bloc de mousse sont maintenus en place avec la même vis qui les traverse. Le bloc de mousse comporte tous les outils.

#### **Pour sortir la roue de secours**

1. Relevez le plancher du compartiment de rangement, de l'arrière vers l'avant.
2. Dévissez la vis de fixation.
3. Sortez le bloc de mousse avec les outils.
4. Sortez la roue de secours.

## Pression des pneumatiques

### Pression pneus



L'autocollant de pressions de pneu sur l'intérieur du montant de porte du côté conducteur (entre les portes avant et arrière) quelle pression les pneus doivent avoir à différentes conditions de charge et de vitesse. La pression correcte est aussi indiquée dans le tableau de pressions de pneu, voir page 407.

- Pression de pneu pour la dimension de pneu recommandée de la voiture
- Pression ECO<sup>1</sup>
- Pression de la roue de secours (Temporary Spare)

### NOTE

Les variations de température modifient la pression des pneus.

### Économie de carburant, pression ECO

Pour les vitesses inférieures à 160 km/h, la pression de pneu ordinaire (pour pleine charge ou charge légère) est recommandée afin d'obtenir la consommation de carburant la plus basse.

### Contrôler la pression des pneumatiques

La pression des pneus doit être contrôlée tous les mois.

Cela concerne aussi la roue de secours.

La pression doit être contrôlée lorsque les pneus sont froids. Un pneu froid est un pneu dont la température est identique à celle de l'air ambiant. Après quelques kilomètres, les pneus chauffent et leur pression augmente.

Un pression de pneus trop basse augmente la consommation de carburant et réduit la durée de vie des pneus ainsi que l'adhérence de la voiture. La conduite avec des pneus sous-gonflés entraîne la surchauffe des pneus qui peuvent alors être endommagés. La pression de

pneu agit sur le confort, le bruit dû à la chaussée et le contrôle de la voiture.

### NOTE

La pression de pneu baisse avec le temps. Ce phénomène est normal. La pression de pneu varie aussi en fonction de la température ambiante.

<sup>1</sup> La pression ECO permet d'atteindre une consommation de carburant plus basse.



## Triangle de présignalisation et trousse de premier secours\*

### Triangle de présignalisation

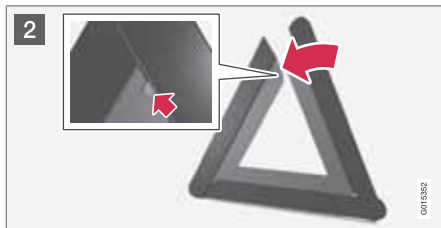
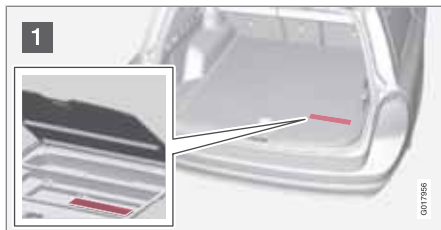

- 1 Soulevez la trappe du plancher et sortez le triangle de présignalisation.
- 2 Sortez le triangle de présignalisation de son étui, dépliez-le et assemblez les deux extrémités.
- 3 Déployez les pieds du triangle de présignalisation.

Respectez la réglementation concernant l'utilisation du triangle de présignalisation. Placez le triangle de présignalisation en tenant compte de la circulation pour choisir l'emplacement.

Veillez à ce que le triangle de présignalisation, avec son étui, soit bien en place dans le compartiment à bagages après utilisation.

### **i** NOTE

Si le verrouillage privé est activé, ni le hayon ni les compartiments du plancher ne peuvent être ouverts, voir page 54.

### Trousse de premier secours\*

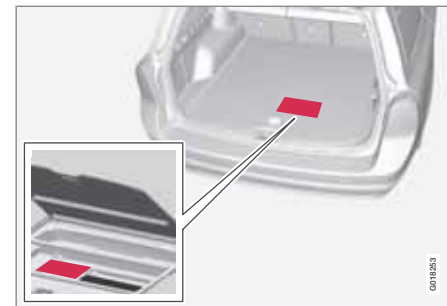

Une sacoche contenant un équipement de premier secours est placée sous le plancher du compartiment à bagages.



## Réparation provisoire de crevaison (TMK)\*

### Généralités



Le kit de réparation provisoire de crevaison (TMK; Temporary Mobility Kit) permet de réparer une crevaison ou de contrôler et ajuster la pression de pneu. Il se compose d'un compresseur et d'un réservoir avec du liquide d'étanchéité. Le kit sert pour une réparation provisoire. Le flacon de liquide d'étanchéité doit être remplacé avant la date de péremption et après utilisation.

Le liquide d'étanchéité est efficace sur les pneus dont la crevaison est située sur la bande de roulement.

### NOTE

Le kit de réparation de crevaison est conçu uniquement pour une crevaison dans la bande de roulement du pneu.

La capacité du kit de réparation de crevaison à colmater une crevaison dans le flanc du pneu est limitée. N'essayez pas de colmater un pneu présentant des entailles, des fissures ou des dommages similaires.

Pour le raccordement du compresseur, il existe une prise 12 V dans la console avant et au niveau de la banquette arrière ainsi que dans le compartiment à bagages\*. Choisissez la prise la plus proche du pneu endommagé.

### Emplacement du kit de réparation provisoire de crevaison

Placez le triangle de présignalisation si vous devez remplacer une roue dans un endroit exposé à la circulation. Le kit de réparation de crevaison se trouve sous le plancher du compartiment à bagages, voir page 339.

### ATTENTION

Ne conduisez pas à plus de 80 km/h après avoir utilisé le kit de réparation provisoire de crevaison. Volvo recommande de consulter un atelier Volvo agréé pour faire inspecter le pneu colmaté (distance maximale : 200 km). Le personnel pourra alors déterminer si le pneu peut être réparé ou s'il doit être remplacé.

### Vue d'ensemble

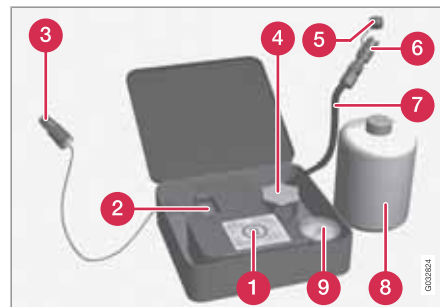

- 1 Autocollant, vitesse maximale autorisée
- 2 Interrupteur
- 3 Câble
- 4 Porte-bouteilles (couverture orange)
- 5 Couvercle de protection



## Réparation provisoire de crevaison (TMK)\*

- 6 Réducteur de pression
- 7 Flexible pneumatique
- 8 Flaçon de liquide d'étanchéité
- 9 Manomètre

### Colmatage d'un pneu crevé

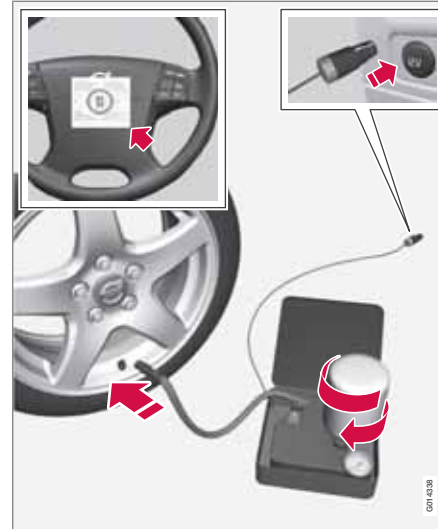

Pour de plus amples informations concernant les fonctions des pièces, reportez-vous à l'illustration précédente.

1. Ouvrez le couvercle du kit de réparation provisoire de crevaison.
2. Prenez l'étiquette autocollante indiquant la vitesse maximale autorisée et fixez-la sur le volant.

### **ATTENTION**

Le liquide d'étanchéité peut irriter la peau. En cas de contact avec la peau, lavez immédiatement à l'eau et au savon.

3. Vérifiez que l'interrupteur est en position 0 et sortez le câble et le flexible pneumatique.

### **NOTE**

Ne brisez pas le sceau du flacon avant utilisation. Le sceau se brise automatiquement lors du vissage du flacon.

4. Dévissez le couvercle orange et le bouchon du flacon.
5. Vissez le flacon sur le support.

### **ATTENTION**

Ne dévissez pas le flacon, il est muni d'une sécurité pour éviter les fuites.

6. Dévissez le capuchon de valve de la roue et vissez à fond le raccord du flexible sur le filetage de la valve.
7. Branchez le câble à la prise 12 V et démarrez la voiture.



### Réparation provisoire de crevaison (TMK)\*

#### ATTENTION

Ne laissez aucun enfant seul dans la voiture si le moteur tourne.

8. Placez l'interrupteur en position I.

#### ATTENTION

Ne restez jamais à côté d'un pneu pendant que le compresseur le gonfle. Si des craquelures ou des irrégularités apparaissent, arrêtez immédiatement le compresseur. Ne continuez pas votre route. Il est recommandé de contacter un atelier spécialisé dans la réparation des pneus.

#### NOTE

Lorsque le compresseur est activé, la pression peut atteindre jusqu'à 6 bars mais elle baisse après environ 30 secondes.

9. Remplissez le pneu pendant 7 minutes.

#### IMPORTANT

Risque de surchauffe. Le compresseur ne doit pas fonctionner plus de 10 minutes.

10. Arrêtez le compresseur pour contrôler la pression sur le manomètre. La pression

minimale est 1,8 bar et la pression maximale est 3,5 bars. (Si la pression du pneu est trop élevée, dégonflez avec le réducteur de pression.)

#### ATTENTION

Si la pression est inférieure à 1,8 bar, le trou dans le pneu est trop gros. Ne continuez pas votre route. Il est recommandé de contacter un atelier spécialisé dans la réparation des pneus.

11. Arrêtez le compresseur et débranchez le câble de la prise 12 V.
12. Déconnectez le flexible de la valve du pneu et remettez le bouchon en place.
13. Roulez dès que possible sur environ 3 km à une vitesse maximale de 80 km/h afin que le liquide d'étanchéité fasse son effet dans le pneu.

#### Contrôlez ensuite la réparation et la pression

1. Reconnectez l'équipement.
2. Relevez la pression du pneu sur le manomètre.
  - Si elle est inférieure à 1,3 bar, l'étanchéité du pneu n'est pas suffisante. Ne

continuez pas votre route. Contactez un atelier spécialisé dans la réparation des pneus.

- Si la pression du pneu est supérieure à 1,3 bar, le pneu doit être gonflé pour atteindre la pression indiquée dans le tableau de pression des pneus, voir page 407 (1 bar = 100 kPa). Si la pression du pneu est trop élevée, dégonflez avec le réducteur de pression.

#### ATTENTION

Ne dévissez pas le flacon, il est muni d'une sécurité pour éviter les fuites.

3. Vérifiez que le compresseur est désactivé. Débranchez le flexible pneumatique et le câble. Remplacez le capuchon de valve.

#### NOTE

Le flacon de produit d'étanchéité et le flexible doivent être remplacés après utilisation. Volvo recommande de confier ces remplacements à un atelier Volvo agréé.

#### ATTENTION

Contrôlez la pression de pneu régulièrement.

\* Option/accessoire, pour de plus amples informations reportez-vous à l'Introduction.

**Réparation provisoire de crevaison (TMK)\***

Volvo recommande de vous rendre à l'atelier Volvo agréé le plus proche pour remplacer/réparer le pneu endommagé. Informez l'atelier que le pneu contient du liquide d'étanchéité.

**ATTENTION**

Ne conduisez pas à plus de 80 km/h après avoir utilisé le kit de réparation provisoire de crevaison. Volvo recommande de consulter un atelier Volvo agréé pour faire inspecter le pneu colmaté (distance maximale : 200 km). Le personnel pourra alors déterminer si le pneu peut être réparé ou s'il doit être remplacé.

**Gonflage de pneu**

Les pneus d'origine de la voiture peuvent être gonflés avec le compresseur.

1. Le compresseur doit être éteint. Veillez à ce que l'interrupteur se trouve en position **0** et sortez le câble et le flexible pneumatique.
2. Dévissez le capuchon de valve de la roue et vissez à fond le raccord du flexible sur le filetage de la valve.

**ATTENTION**

L'inhalation de gaz d'échappement peut être fatale. Ne laissez jamais le moteur tourner dans des endroits fermés ou ne disposant pas d'une ventilation suffisante.

**ATTENTION**

Ne laissez aucun enfant seul dans la voiture si le moteur tourne.

3. Branchez le câble à l'une des prises 12 V de la voiture et démarrez le moteur.
4. Démarrez le compresseur en plaçant l'interrupteur en position **I**.

**IMPORTANT**

Risque de surchauffe. Le compresseur ne doit pas fonctionner plus de 10 minutes.

5. Gonflez le pneu à la pression indiquée sur le tableau de pression de pneu, voir page 407. (Dégonflez avec le réducteur de pression si la pression est trop élevée.)
6. Arrêtez le compresseur. Débranchez le flexible pneumatique et le câble.
7. Remplacez le capuchon de valve.

**Remplacement du flacon de produit d'étanchéité**

Remplacez le flacon si la date de péremption est dépassée. Traitez l'ancien flacon comme un déchet dangereux pour l'environnement.

**ATTENTION**

Le flacon contient du latex à base d'éthanol 1,2 et de caoutchouc naturel brut.

Danger en cas d'ingestion. Peut provoquer des réactions allergiques en cas de contact cutané.

Évitez tout contact avec la peau et les yeux.  
À conserver hors de portée des enfants.

Compartiment moteur.....	346
Ampoules.....	354
Balai d'essuie-glace et liquide lave-glace.....	361
Batterie.....	363
Fusibles.....	368
Soins à la voiture.....	379



# 08

## ENTRETIEN COURANT DE LA VOITURE ET SERVICE

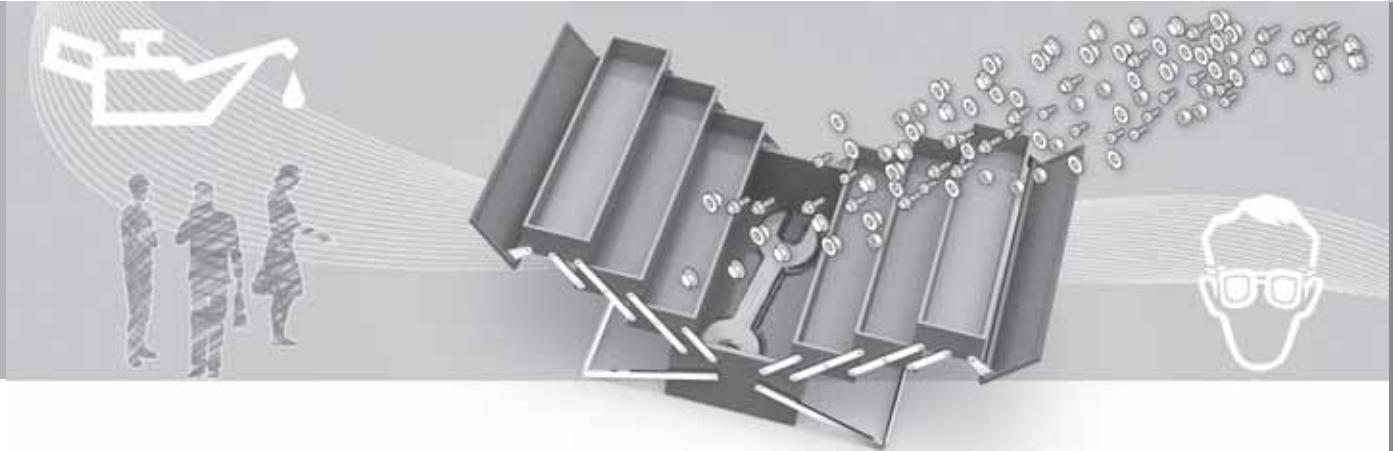



## Compartiment moteur

### Généralités

#### programme d'entretien Volvo

Afin de conserver le haut niveau de sécurité routière, de fonctionnement et la fiabilité de la voiture, il convient de respecter le programme d'entretien indiqué dans le carnet d'entretien et de garantie. Volvo recommande de confier l'entretien et les réparations à un atelier Volvo agréé. Les ateliers Volvo agréés disposent en effet du personnel, des outils spéciaux et de la documentation technique leur permettant de garantir un service de la plus haute qualité.

#### IMPORTANT

Pour que la garantie de Volvo soit valable, il est important que vous suiviez les instructions du carnet d'entretien et de garantie.

#### À vérifier régulièrement

Contrôlez régulièrement le niveau des huiles et liquides suivants, lors du ravitaillement par exemple :

- Liquide de refroidissement
- Huile moteur
- Fluide de direction assistée
- Liquide lave-glace

#### ATTENTION

N'oubliez pas que le ventilateur de refroidissement peut se mettre en route automatiquement après l'arrêt du moteur.

Faites toujours nettoyer le moteur par un garage. Si le moteur est nettoyé lorsqu'il est encore chaud, il peut générer un risque d'incendie.

#### Levage de la voiture

#### NOTE

Volvo recommande de n'utiliser que le cric fourni avec la voiture. Si un autre cric que celui recommandé par Volvo est utilisé, veuillez suivre les instructions de cet équipement.

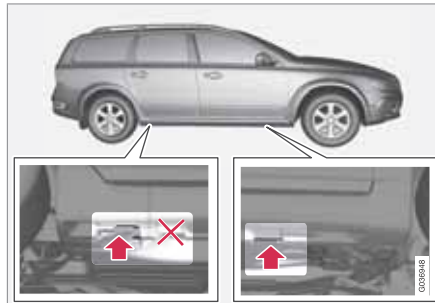

Si un cric d'atelier est utilisé pour soulever la voiture, il doit être placé sur le bord avant du cadre de moteur.

Veuillez à ne pas endommager le carénage sous le moteur. Vérifiez que le cric est placé de telle sorte que la voiture ne puisse pas en glisser. Utilisez toujours des supports d'essieux ou similaire.

Si vous levez la voiture à l'aide d'un pont à deux montants, assurez-vous que les bras de levage avant et arrière sont bien fixés sous les points d'appui. Voir illustration précédente.

#### Ouvrir et fermer le capot moteur





## Compartiment moteur



- 1 Tirez sur la poignée située près des pédales. Vous entendez un dé clic quand le loquet se libère.
- 2 Déplacez le loquet vers la gauche et ouvrez le capot. (Le loquet se trouve entre le phare et la calandre, voir l'illustration.)

### ATTENTION

Vérifiez que le loquet de capot s'enclenche correctement lorsque vous le fermez.

### Compartiment moteur, vue d'ensemble



*L'aspect du compartiment moteur peut être différent suivant la version du moteur.*

- 1 Vase d'expansion du système de refroidissement
- 2 Réservoir de fluide de direction assistée
- 3 Jauge d'huile moteur<sup>1</sup>
- 4 Radiateur
- 5 Remplissage d'huile moteur
- 6 Réservoir de liquide de frein et d'embrayage (conduite à gauche)
- 7 Batterie

- 8 Boîtier de relais et de fusibles, compartiment moteur
- 9 Remplissage du liquide lave-glace
- 10 Filtre à air

### ATTENTION

La tension du système d'allumage est très élevée. La tension y régnant peut présenter un danger mortel. La télécommande doit toujours être en position **0** lorsque vous effectuez des travaux dans le compartiment moteur, voir page 84.

Ne touchez ni aux bougies, ni aux bobines d'allumage lorsque la télécommande est en position **II** ou lorsque que le moteur est chaud.

<sup>1</sup> Les moteurs avec capteur de niveau d'huile électronique n'ont pas de jauge (diesel 5 cyl.).



### Compartiment moteur

#### Contrôle de l'huile moteur

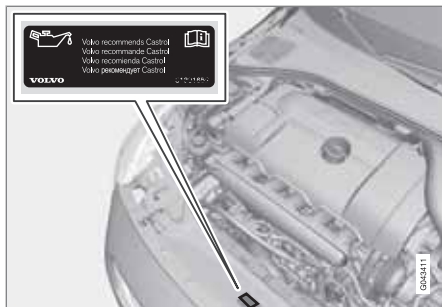

Volvo recommande les huiles Castrol.

En cas de conduite dans des conditions difficiles, voir page 398.

#### ! IMPORTANT

Pour satisfaire aux exigences des intervalles d'entretien du moteur, tous les moteurs sont remplis en usine d'une huile synthétique adaptée. La sélection de l'huile a été faite avec un grand soin et en tenant compte de la durée de vie, des propriétés de démarrage, de la consommation de carburant et des effets sur l'environnement.

Pour pouvoir suivre les intervalles d'entretien recommandés, il convient d'utiliser une huile moteur approuvée. Utilisez toujours la qualité d'huile recommandée aussi bien pour faire l'appoint que la vidange, sinon vous risquez d'affecter la durée de vie, les propriétés de démarrage, la consommation de carburant et les effets sur l'environnement.

Volvo Car Corporation décline toute responsabilité quant à la garantie si l'huile moteur utilisée ne correspond pas aux qualités et viscosité préconisées.

Volvo recommande de confier le vidange d'huile à un atelier Volvo agréé.

Volvo utilise différents système d'avertissement pour un niveau d'huile bas/élevé ou une faible/forte pression d'huile. Certains modèles ont un capteur de pression d'huile auquel cas le témoin de pression d'huile est utilisé. D'au-

tres modèles ont un capteur de niveau d'huile et le conducteur est averti par un témoin d'avertissement au centre des instruments et sur l'écran. Certains modèles ont les deux. Contactez un réparateur Volvo pour de plus amples informations.

Effectuez les vidanges d'huile moteur et remplacements aux intervalles indiqués dans le carnet d'entretien et de garantie.

Vous pouvez utiliser une huile dont la qualité est supérieure à celle indiquée. En cas de conduite dans des conditions difficiles, Volvo recommande une huile de qualité supérieure à celle préconisée sur l'autocollant, voir page 398.

Pour le volume de remplissage, voir page 399 et suivantes.



## Compartiment moteur

### Moteur avec jauge d'huile<sup>2</sup>



Jauge et tuyau de remplissage.

Il est important de contrôler le niveau d'huile avant la première vidange sur une voiture neuve.

Volvo recommande un contrôle régulier du niveau d'huile : environ tous les 2 500 km. Les mesures les plus précises se font sur un moteur froid avant le démarrage. Le contrôle ne peut être effectué correctement juste après l'arrêt du moteur. La jauge d'huile indiquera un niveau trop faible car l'huile n'aura pas eu le temps de redescendre dans le carter.

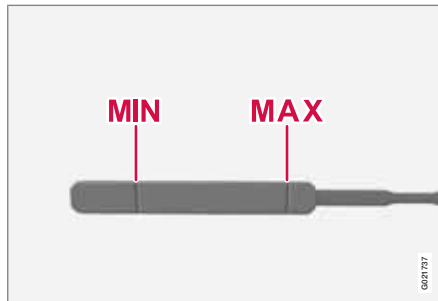

Le niveau d'huile doit se trouver entre les repères **MIN** et **MAX** de la jauge.

### Mesure et appoint éventuel

1. Veillez à ce que la voiture se trouve sur un sol plan. Il est important d'attendre environ 5 minutes après avoir coupé le moteur. Cela laisse le temps à l'huile de redescendre dans le carter d'huile.
2. Tirez et essuyez la jauge.
3. Enfoncez de nouveau la jauge.
4. Tirez et contrôlez le niveau.
5. Si le niveau est proche du **MIN**, ajoutez 0,5 litres. Si le niveau est très inférieur, il faudra rajouter un peu plus d'huile.

6. Si vous souhaitez à nouveau vérifier le niveau, faites-le après une conduite sur une courte distance. Puis répétez les étapes 1 à 4.

### ATTENTION

Ne remplissez jamais au-dessus du repère **MAX**. Le niveau ne doit jamais être au-dessus du repère **MAX** ni en dessous du repère **MIN**, car cela pourrait entraîner des dommages pour le moteur.

### ATTENTION

Prenez soin de ne pas verser de l'huile sur un tuyau d'échappement chaud, celle-ci pourrait s'enflammer.

<sup>2</sup> Concerne uniquement les moteurs à essence ainsi que les diesel 4 cyl.



## Compartiment moteur

### Moteur avec capteur de niveau d'huile électronique<sup>3</sup>



Tuyau de remplissage.<sup>4</sup>

Il n'est pas nécessaire de contrôler le niveau d'huile moteur tant qu'un message ne s'est pas affiché à l'écran, voir l'image ci-dessous.

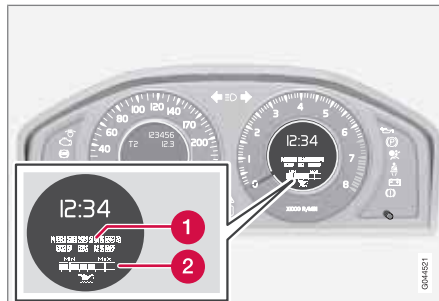

Message et pictogramme à l'écran.

- ❶ Message
- ❷ Niveau de l'huile moteur

### ⚠ ATTENTION

Si le message **Entretien huile requis** s'affiche, veuillez vous rendre dans un garage. Le niveau d'huile peut être trop élevé.

### ❗ IMPORTANT

En cas de message **Niveau d'huile moteur Remplir de 0,5 l d'huile**, remplir de 0,5 litre uniquement.

### 📘 NOTE

Le niveau d'huile n'est détecté que par le système durant la conduite. Le système ne détecte pas directement les changements dus à un remplissage ou à une vidange. Il convient de rouler sur une trentaine de kilomètres avant que le niveau correct d'huile puisse être affiché.

### ⚠ ATTENTION

N'ajoutez pas d'huile si le niveau de remplissage (3) ou (4) s'affiche comme sur l'image ci-dessous. Le niveau ne doit jamais être au-dessus du repère **MAX** ni en dessous du repère **MIN**, car cela pourrait entraîner des dommages pour le moteur.

### ⚠ ATTENTION

Prenez soin de ne pas verser de l'huile sur un tuyau d'échappement chaud, celle-ci pourrait s'enflammer.

<sup>3</sup> Ne concerne que le Diesel, 5 cyl.

<sup>4</sup> Les moteurs avec capteur de niveau d'huile électronique n'ont pas de jauge (diesel 5 cyl.).



## Compartiment moteur

### Mesure du niveau d'huile

Si le contrôle du niveau d'huile est souhaité, il sera effectué selon la séquence décrite ci-dessous.

1. Mettez le contact en position II, voir page 84.
2. Tournez la molette de la commande au volant gauche en position **Niv. huile mot.**  
**Patienter....**
  - > Le niveau d'huile du moteur s'affiche ensuite à l'écran.

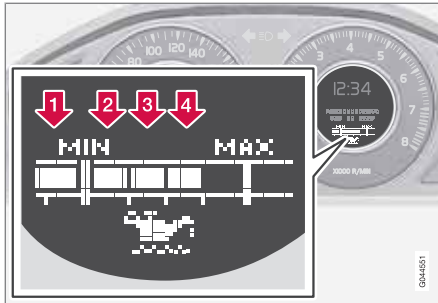

Les chiffres 1 à 4 représentent le niveau de remplissage. Ne rajoutez pas plus d'huile si le niveau de remplissage (3) ou (4) s'affiche. Le niveau de remplissage recommandé est 4.

### Liquide de refroidissement

#### Contrôle de niveau et remplissage



Suivez les instructions indiquées sur l'emballage. Il est important d'équilibrer les proportions de liquide de refroidissement et d'eau selon les conditions météorologiques. Ne faites jamais l'appoint uniquement avec de l'eau pure. Le risque de gel augmente, que la proportion de liquide de refroidissement soit trop faible ou trop élevée.



### ATTENTION

Le liquide de refroidissement peut atteindre des températures très élevées. Si vous devez faire l'appoint lorsque le moteur est chaud, dévissez lentement le bouchon du vase d'expansion afin de réduire progressivement la surpression interne.

Pour les volumes et la norme concernant la qualité de l'eau, voir page 401.

#### Vérifiez le niveau du liquide de refroidissement régulièrement

Le niveau doit se trouver entre les repères **MIN** et **MAX** du vase d'expansion. Si tel n'est pas le cas, la température peut s'élever localement, présentant un risque de dommages sur le moteur.



## Compartiment moteur

### ! IMPORTANT

- De fortes concentrations de chlore, de chlorures et autres sels peuvent entraîner la formation de corrosion dans le système de refroidissement.
- Utilisez toujours un liquide de refroidissement avec protection anticorrosion en suivant les recommandations de Volvo.
- Veillez à ce que le mélange comporte 50 % d'eau et 50 % de liquide de refroidissement.
- Mélangez le liquide de refroidissement à de l'eau du robinet de qualité agréé. En cas de doute concernant la qualité de l'eau, utilisez un liquide de refroidissement prêt à l'emploi en suivant les recommandations de Volvo.
- En cas de remplacement du liquide de refroidissement ou d'un composant du système de refroidissement, le système devra être rincé avec de l'eau du robinet de qualité agréé ou avec du liquide de refroidissement prêt à l'emploi.
- Le moteur ne peut tourner que lorsque le système de refroidissement est correctement rempli. Des températures élevées peuvent être atteintes et la culasse peut alors subir des détériorations (fissures).

### Liquide de frein et d'embrayage

#### Contrôle du niveau

Les liquides de frein et d'embrayage ont le même réservoir. Le niveau doit se trouver entre les repères **MIN** et **MAX** visibles dans le réservoir. Vérifiez le niveau régulièrement.

Remplacez le liquide tous les deux ans, ou toutes les deux révisions.

Consultez les volumes et la qualité de liquide de frein recommandés, voir page 401. Sur les voitures dont les freins sont souvent et intensément sollicités, par ex. en conduite en montagne ou en climat tropical très humide, le liquide de frein doit être remplacé tous les ans.

### ! ATTENTION

Si le niveau du réservoir de liquide de frein est en dessous du repère **MIN**, la voiture ne doit pas être conduite avant d'avoir fait l'appoint en liquide de frein. Volvo recommande de faire examiner la cause de la perte de liquide de frein par un atelier Volvo agréé.

### Remplissage

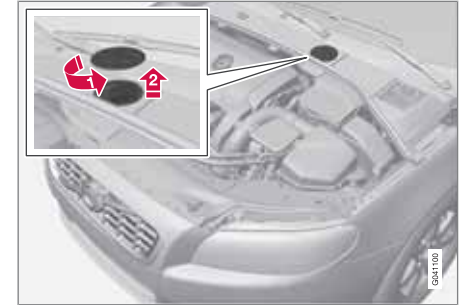

Le réservoir de liquide est placé du côté conducteur.

Le réservoir de liquide est protégé par un cache qui recouvre la zone froide du compartiment moteur. Le couvercle rond doit d'abord être retiré pour atteindre celui du réservoir.

1. Ouvrez le bouchon situé sur le cache en le tournant.
2. Dévissez le bouchon du réservoir et remplacez-le de liquide. Le niveau doit se trouver entre les repères **MIN** et **MAX**, placés sur la face intérieure du réservoir.

### ! IMPORTANT

N'oubliez pas de remettre le bouchon.



## Compartiment moteur

## Fluide de direction assistée

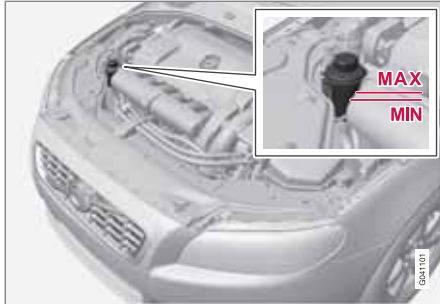
**i** NOTE

La direction de la voiture reste opérante même si le système de direction assistée est en panne ou que le moteur est à l'arrêt et qu'elle doit être remorquée.

**!** IMPORTANT

Lors d'un contrôle du réservoir de fluide de direction assistée, maintenez les surfaces situées autour propres. Le bouchon ne doit pas être ouvert.

Faites contrôler le niveau à chaque révision. Le fluide n'a pas besoin d'être remplacé. Le niveau doit se trouver entre les repères **MIN** et **MAX**. Pour les qualités et les volumes de fluide recommandés, voir page 401.



## Ampoules

### Généralités

Toutes les caractéristiques des ampoules sont décrites, voir page 359. Les ampoules et autres sources lumineuses d'un type particulier ou ne se prêtant qu'à un remplacement en atelier sont :

- Phares xénon actifs - ABL (ampoules xénon)
- Clignotant, rétroviseurs extérieurs
- Éclairage de sécurité, rétroviseurs extérieurs
- Éclairage d'embarquement
- Éclairage de boîte à gants
- Éclairage d'habitacle au plafond
- Liseuses
- Feux de gabarit, feux de position arrière
- Feux stop, antibrouillard et de recul
- Éclairage LED, généralités

### ATTENTION

Pour les voitures équipées de phares xénon, le remplacement des ampoules xénon doit être confié à un atelier. Un atelier Volvo agréé est recommandé. Les interventions impliquant les ampoules xénon requièrent une certaine précaution en raison des éléments haute tension que le phare renferme.

### IMPORTANT

Ne touchez jamais le verre des ampoules avec les doigts. La graisse présente sur vos doigts serait vaporisée par la chaleur. Ces substances pourraient se déposer sur le réflecteur et l'endommager.

### Phares avant

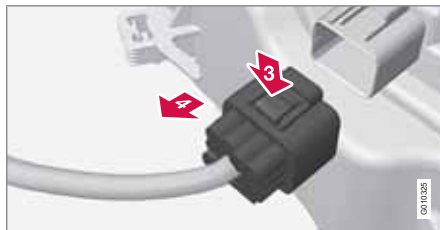
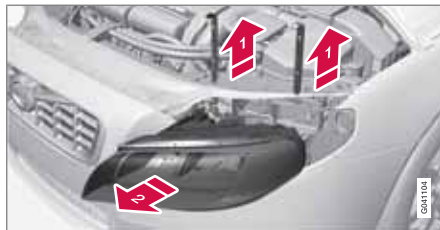

Toutes les ampoules des phares doivent être remplacées en sortant le phare entier depuis le compartiment moteur.

### ATTENTION

La télécommande ne doit pas être en position I ni II lors du remplacement d'une ampoule.

Consultez la section "Positions de clé" où vous trouverez une description des 3 positions de clé différentes.

### Dépose du phare

1. Si la télécommande est en position I ou II, voir page 84 :
  - Appuyez brièvement sur le bouton **START/STOP ENGINE** pour obtenir la position 0.
2. (Illustration supérieure)
  - 1 ➔ Tirez les goupilles d'arrêt du phare.
  - 2 ➔ Tirez le phare tout droit vers l'avant.

### IMPORTANT

Ne tirez pas sur le câble mais sur la prise.

3. (Illustration inférieure)
  - 3 ➔ Débranchez le connecteur du phare en appuyant sur le clip avec le pouce.
  - 4 ➔ Sortez le connecteur avec l'autre main.



## Ampoules

4. Sortez le phare par le haut et placez-le sur une surface douce de façon à ne pas rayer la lentille.
5. Remplacez l'ampoule.

**Pose du phare**

1. Branchez le connecteur. Un clic doit se faire entendre.
2. Reposez le phare et les goupilles d'arrêt. Vérifiez qu'elles sont correctement enfoncées.
3. Contrôlez l'éclairage.

Le phare doit être monté et le contact doit être installé avant de pouvoir allumer les éclairages ou d'insérer la télécommande dans l'interrupteur de contact.

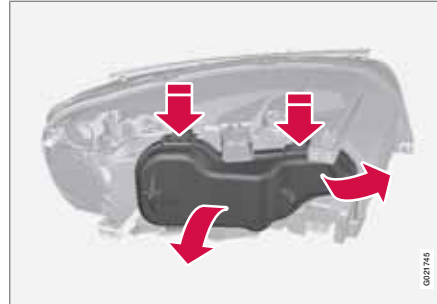
**Dépose du cache**

Avant de remplacer une ampoule, voir page 354.

1. Ouvrez l'étrier de verrouillage en appuyant vers le haut/l'extérieur.
2. Appuyez sur le clip du cache et retirez-le.

Remontez le cache dans l'ordre inverse.

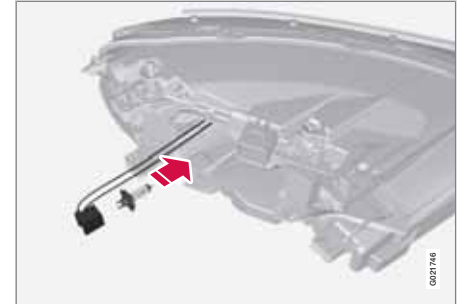
**Feu de croisement, halogène**

1. Détachez le phare, voir page 354.
2. Décrochez le cache.
3. Débranchez le connecteur de l'ampoule.
4. Retirez l'ampoule en pressant la douille vers le bas.
5. Insérez l'ampoule neuve sur la douille et fixez-la. Il n'y a qu'une seule manière de la fixer.

Remontez les pièces dans l'ordre inverse.



### Ampoules

#### Feux de route, halogène

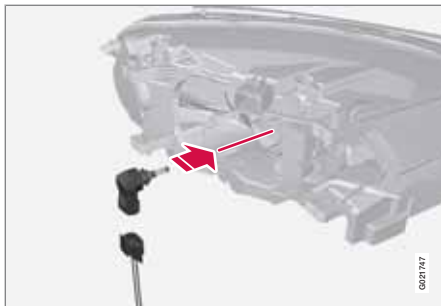

1. Détachez le phare.
2. Débranchez le cache, voir page 355
3. Retirez l'ampoule en la tournant dans le sens antihoraire et en la tirant
4. Débranchez le connecteur de l'ampoule.
5. Remplacez l'ampoule et placez-la dans la douille puis tournez-la dans le sens horaire. Il n'y a qu'une seule manière de la fixer.

Remontez les pièces dans l'ordre inverse.

#### Feux de route supplémentaires, phares ABL\*

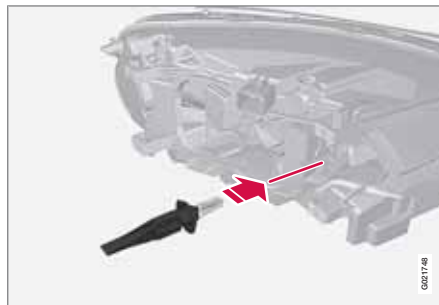

1. Détachez le phare.
2. Débranchez le cache, voir page 355.
3. Retirez l'ampoule en pressant la douille vers le bas.
4. Débranchez le connecteur de l'ampoule.
5. Insérez l'ampoule neuve sur la douille et fixez-la. Il n'y a qu'une seule manière de la fixer.

Remontez les pièces dans l'ordre inverse.

#### Feux de position/de stationnement

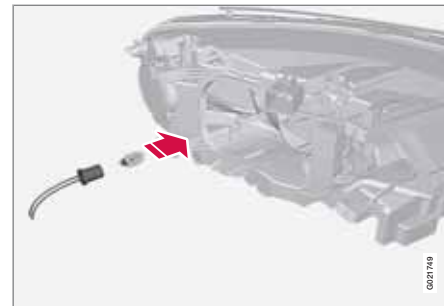

1. Détachez le phare.
2. Débranchez le cache, voir page 355.
3. Pour un accès plus aisé, vous pouvez d'abord retirer l'ampoule de feu de route.
4. Tirez sur le câble pour faire sortir la douille.
5. Retirez l'ampoule grillée et installez la neuve. Il n'y a qu'une seule manière de la fixer.
6. Insérez le culot dans la douille et appuyez jusqu'à entendre un clic.

Remontez les pièces dans l'ordre inverse.



## Ampoules

## Feux clignotants/clignotants

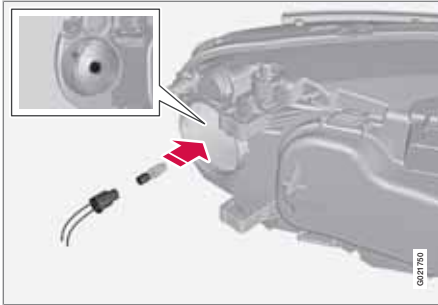

1. Détachez le phare.
2. Retirez le petit cache rond.
3. Tirez la douille pour en extraire l'ampoule.
4. Retirez l'ampoule grillée et installez la neuve. Il n'y a qu'une seule manière de l'installer.
5. Insérez le culot dans la douille et appuyez jusqu'à entendre un clic.
6. Remettez le couvercle en place. Reposez-le et appuyez dessus jusqu'à ce que vous entendiez un clic.

Remontez les pièces dans l'ordre inverse.

## Feux de gararit

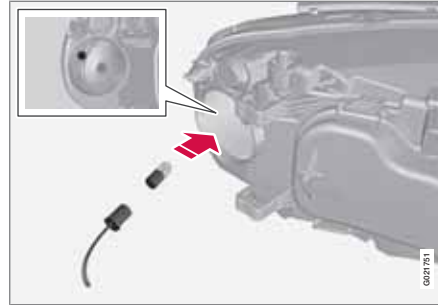

Avant de remplacer une ampoule, voir page 354.

1. Détachez le phare.
2. Retirez le petit cache rond.
3. Tirez sur le câble pour faire sortir la douille.
4. Retirez l'ampoule grillée et installez la neuve. Il n'y a qu'une seule manière de l'installer.
5. Insérez le culot dans la douille et appuyez jusqu'à entendre un clic.
6. Remettez le couvercle en place. Reposez-le et appuyez dessus jusqu'à ce que vous entendiez un clic.

Remontez les pièces dans l'ordre inverse.

## Phares antibrouillard

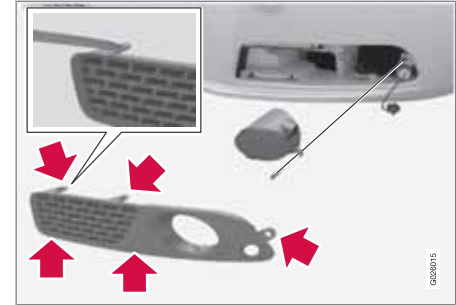

1. Retirez le cache en appuyant sur les 4 clip avec une lame fine et en tirant tout droit.
2. Dévissez et déposez la douille.
3. Tournez l'ampoule dans le sens antihoraire et retirez-la.
4. Installez une ampoule neuve en tournant dans le sens horaire.
5. Reposez la lampe. (Le profil de la douille correspond à celui du culot de l'ampoule).
6. Reposez la douille. Le repère **TOP** sur la douille doit être orienté vers le haut.



## Ampoules

### Bloc optique arrière



L'ampoule de clignotant de combiné arrière doit être remplacée à partir du compartiment à bagages.

1. Ouvrez le panneau.
2. Sortez l'isolation en la tirant.
3. Détachez la lampe en tournant la poignée dans le sens antihoraire.
4. Détachez l'ampoule en la tirant.

### **i** NOTE

Si un message d'erreur est toujours affiché après avoir remplacé l'ampoule défectueuse, nous vous recommandons de contacter un atelier Volvo agréé.

### Emplacement des ampoules arrière



*Feux arrière, côté droit*

- 1 Feu stop/de position (DEL)
- 2 Feux de gabarit (LED)
- 3 Clignotants
- 4 Catadioptré arrière
- 5 Feu antibrouillard arrière (un seul côté)
- 6 Feux de recul
- 7 Feu stop (DEL)
- 8 Feu stop (DEL)

### Éclairage de la plaque minéralogique



1. Desserrez les vis avec un tournevis.
2. Dégagez doucement le boîtier d'ampoule et retirez-le.
3. Remplacez l'ampoule.
4. Remettez en place et revissez le boîtier d'ampoule.

## Ampoules

## Éclairage du compartiment à bagages



1. Délogez le bloc optique en y insérant un tournevis et en forçant légèrement sur celui-ci.
2. Remplacez l'ampoule.
3. Vérifiez que l'ampoule s'allume est remontez le bloc optique.

## Éclairage du miroir de courtoisie

## Dépose du verre du miroir



1. Insérez un tournevis sous le bord inférieur, au centre. Faites levier avec précaution sur la patte, sur le bord.
2. Insérez le tournevis sous le bord des deux côtés (au niveau des points noirs en caoutchouc) et forcez doucement pour libérer le bord inférieur du verre.
3. Sortez avec précaution l'ensemble du verre du miroir avec le couvercle.
4. Remplacez l'ampoule.

## Pose du verre du miroir

1. Enfoncez les trois pattes situées sur le bord supérieur du verre de miroir.

2. Enfoncez ensuite les trois pattes inférieures.

## Caractéristiques des ampoules

Éclairage	WA	Type
Feu de croisement, halogène	55	H7 LL
Feux de route, halogène	65	H9
Feux de route supplémentaires, ABL	55	H7 LL
Clignotants avant	21	H21W LL
Feux de position/stationnement avant	5	W5W LL
Feux de gabarit avant	5	W5W LL
Phares antibrouillard	35	H8
Clignotants latéraux, rétroviseurs extérieurs	5	WY5W LL



### Ampoules

Éclairage	W <sup>A</sup>	Type
Éclairage de boîte à gants	5	Douille SV8.5 Longueur 43 mm
Éclairage de miroir de courtoisie	1,2	Douille SV5.5 Longueur 35 mm
Éclairage du compartiment à bagages	10	Douille SV8.5 Longueur 43 mm
Éclairage de la plaque minéralogique	5	C5W LL
Clignotant arrière	21	PY21W LL

<sup>A</sup> Watt



## Balai d'essuie-glace et liquide lave-glace

## Essuie-glace et essuie-phare

## Position d'entretien



Pour pouvoir remplacer, nettoyer ou lever les balais d'essuie-glace (pour gratter la glace sur le pare-brise), ils doivent être en position d'entretien.

1. Mettez la télécommande en position 0, voir page 84 et laissez la télécommande dans l'interrupteur de contact.
2. Déplacez le levier droit vers le haut pendant environ 1 seconde. Les essuie-glaces se mettent en mouvement et s'arrêtent en position verticale.

Les essuie-glaces reviennent dans leur position d'origine au démarrage de la voiture.

## Remplacement des balais d'essuie-glace

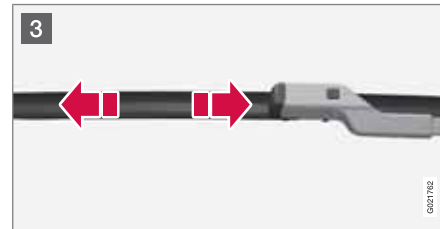
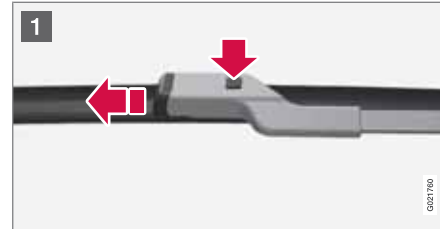

- 1 Relevez le bras d'essuie-glace. Appuyez sur le bouton situé sur la fixation du balai d'essuie-glace et tirez tout droit, parallèlement au bras d'essuie-glace.
- 2 Insérez le nouveau balai d'essuie-glace jusqu'à ce que vous entendiez un clic.
- 3 Vérifiez que le balai est correctement fixé.

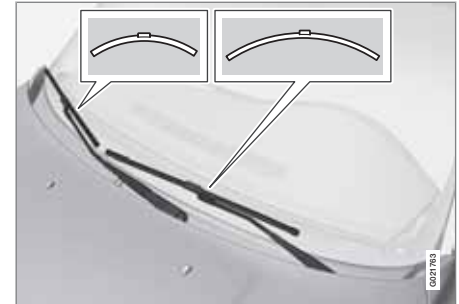

**NOTE**

Les balais d'essuie-glace ont différentes longueurs. Le balai du côté conducteur est plus long que celui du côté passager.

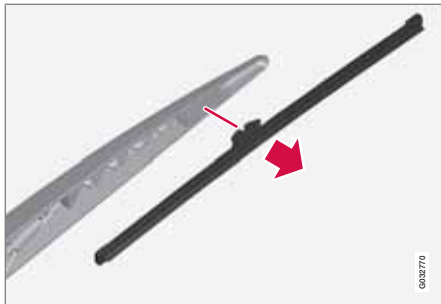

### Balai d'essuie-glace et liquide lave-glace

#### Remplacement du balai d'essuie-glace, lunette arrière



1. Relevez le bras d'essuie-glace.
2. Saisissez la partie intérieure du balai (au niveau de la flèche).
3. Tournez dans le sens antihoraire pour utiliser l'extrémité du balai comme levier sur le bras d'essuie-glace afin de détacher le balai plus facilement.
4. Enfoncez le balai neuf pour le fixer. Vérifiez que le balai est correctement fixé.
5. Rabattez le bras d'essuie-glace.

#### Nettoyage

Pour le nettoyage des balais et du pare-brise, voir page 379 et suivantes.

#### ! IMPORTANT

Vérifiez les balais régulièrement. L'absence d'entretien réduit la durée de vie des balais.

#### Remplissage du liquide lave-glace

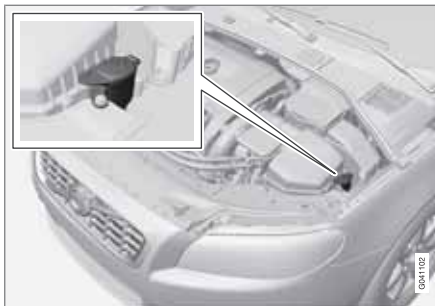

Le lave-glace et le lave-phares ont un réservoir commun.

#### ! IMPORTANT

Utilisez de l'antigel pendant l'hiver pour éviter que le liquide ne gèle dans la pompe, le réservoir et les flexibles.

Pour les volumes, voir page 401.



## Batterie

**Manipulation**

La durée de vie et le fonctionnement de la batterie dépendent des conditions de conduite (nombreux démarrages, sollicitations importantes de la batterie), du style de conduite et des conditions climatiques, etc.

- Ne débranchez jamais la batterie lorsque le moteur tourne.
- Vérifiez que les câbles de la batterie sont correctement connectés et bien serrés.

**ATTENTION**

- La batterie peut produire un mélange d'oxygène et d'hydrogène très explosif. Un étincelle, qui peut être produite par une mauvaise connexion de câble de démarrage, peut suffire à faire exploser la batterie.
- La batterie contient également de l'acide sulfurique très corrosif.
- En cas de contact de l'acide avec les yeux, la peau ou les vêtements, rincez abondamment à l'eau. En cas de contact avec les yeux, consultez immédiatement un médecin.

**NOTE**

La durée de vie de la batterie peut être sérieusement réduite si elle subit des décharges répétées.

La durée de vie de la batterie dépend de plusieurs facteurs tels que les conditions de conduite ou climatiques par exemple. La capacité de la batterie baisse progressivement avec le temps et celle-ci doit donc être chargée si la voiture n'est pas utilisée pendant une longue période ou si elle ne roule que sur de courtes distances. Un froid extrême limite encore plus la capacité de démarrage.

Pour maintenir la batterie en condition, il est recommandé de conduire au moins 15 minutes par semaine ou de brancher la batterie à un chargeur pour un maintien de charge automatique

La durée de vie maximale est assurée si la batterie est maintenue en pleine charge.

**IMPORTANT**

N'utilisez jamais de chargeur rapide pour charger la batterie.

**IMPORTANT**

Si les conditions suivantes ne sont pas respectées, la fonction d'économie d'énergie du système Infotainment peut être temporairement interrompue et/ou un message indiquant que le taux de charge de la batterie est incorrect après le branchement d'une batterie auxiliaire ou d'un chargeur apparaît :

- La borne négative de la batterie de la voiture ne doit **jamais** être utilisée pour brancher une batterie auxiliaire ni un chargeur. Seul **le châssis de la voiture** peut être utilisé comme point de mise à la terre.

Consultez la section "Aide au démarrage" où se trouve une description de l'emplacement des pinces de câbles.



## Batterie

### Symboles sur la batterie

	Portez des lunettes de protection.
	Pour de plus amples informations, consultez le manuel de conduite et d'entretien de la voiture.
	Entreposez la batterie à un endroit hors de portée des enfants.
	La batterie contient un acide corrosif.

	Évitez les étincelles ou les flammes.
	Risque d'explosion.
	Mise au rebut dans une station de recyclage.

**i** **NOTE**  
Toute batterie usée doit être recyclée de manière écologique puisqu'elle contient du plomb.

### Remplacement de la batterie

#### Dépose

**Tout d'abord:** sortez la télécommande du contacteur d'allumage et attendez au moins 5 minutes avant de toucher les connexions électriques. Ceci laisse le temps aux système électrique de mémoriser les informations nécessaires aux modules de commande.





## Batterie



- 1 Ouvrez le clip du cache avant et retirez ce dernier.

- 2 Dégagez la baguette en caoutchouc pour libérer le cache arrière.
- 3 Retirez le cache arrière en dévissant d'un quart de tour et en le levant pour le retirer.

**ATTENTION**

Branchez et débranchez respectivement les câbles positif et négatif dans le bon ordre.

- 4
  - 1 Débranchez le câble négatif noir.
  - 2 Débranchez le câble positif rouge.
  - 3 Débranchez le flexible de purge de la batterie.
  - 4 Dévissez la vis qui maintient le collier de la batterie.
- 5 Déplacez la batterie sur le côté et soulevez-la.

## Pose



1. Installez la batterie dans son logement.
2. Poussez la batterie vers l'intérieur et vers le côté jusqu'à ce qu'elle entre en contact avec le bord arrière de son logement.
3. Vissez le collier qui maintient la batterie.
4. Branchez le flexible de purge.
  - > Vérifiez qu'il est correctement branché à la batterie et à la sortie dans la carrosserie.
5. Branchez le câble positif rouge.
6. Branchez le câble négatif noir.
7. Posez et enclenchez le cache arrière. (Voir la dépose).
8. Posez la baguette en caoutchouc (voir la dépose).
9. Installez le cache avant et fixez-le avec les clips (voir la dépose).



## Batterie

Pour de plus amples informations concernant la batterie - voir page 410

### Eco Start/Stop DRIVE\*

Les voitures avec la fonction Start/Stop sont équipées de deux batteries de 12 V : une batterie particulièrement puissante pour le démarrage et une batterie d'assistance pour la séquence de démarrage de la fonction Eco Start/Stop DRIVE.

Pour de plus amples informations concernant Start/Stop, voir page 130.

Pour de plus amples informations concernant la batterie - voir page 121 et 410.

Batterie	Démarrage	Assistance <sup>A</sup>
Capacité de démarrage à froid <sup>B</sup> , CCA (A)	760	120
Dimensions <sup>C</sup> , L x l x H (mm)	278×175×190	150×90×106
Capacité (Ah)	70	8

<sup>A</sup> Ces valeurs ne concernent pas une batterie auxiliaire dans le voiture avec moteur D3 et boîte de vitesses automatique.

<sup>B</sup> Selon la norme SAE.

<sup>C</sup> Dimensions les plus grandes possibles.



### NOTE

- Plus les besoins électriques de la voiture sont élevés (refroidissement/chauffage supplémentaire, etc.), plus la batterie devra être chargée, entraînant une augmentation de la consommation de carburant.
- Lorsque la capacité de la batterie est devenue inférieure au niveau minimum, la fonction Start/Stop est désactivée.

Une réduction temporaire de la fonction Start/Stop en raison d'un besoin élevé en alimentation électrique implique que :

- Le moteur démarre automatiquement<sup>1</sup> sans que le conducteur n'enforce la pédale d'embrayage.

<sup>1</sup> Le démarrage automatique n'est possible que si le levier de vitesses est au point mort.



## Batterie

## Emplacement des batteries

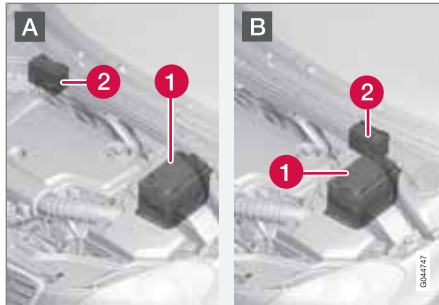

A : voiture à conduite à gauche. B : voiture à conduite à droite. 1. Batterie de démarrage<sup>2</sup>. Batterie d'appoint.

La batterie d'appoint ne requiert normalement pas plus d'entretien que la batterie de démarrage. Si vous avez des questions ou rencontrez un problème, contactez une atelier. Nous recommandons un atelier Volvo agréé.

**! IMPORTANT**

Si les consignes suivantes ne sont pas respectées, la fonction Start/Stop peut cesser temporairement de fonctionner après le raccordement d'une batterie auxiliaire ou d'un chargeur de batterie :

- La borne négative de la batterie de la voiture ne doit **jamais** être utilisée pour brancher une batterie auxiliaire ni un chargeur. Seul **le châssis de la voiture** peut être utilisé comme point de mise à la terre.

Consultez la section "Aide au démarrage" où se trouve une description de l'emplacement des pinces de câbles.

**i NOTE**

Si la batterie a été déchargée au point que tout est "noir" et si toutes les fonctions électriques normales de la voiture sont désactivées et que le moteur doit alors être démarré avec une batterie auxiliaire ou un chargeur, la fonction Start/Stop sera activée. Le moteur pourra alors être arrêté automatiquement mais la fonction Start/Stop risque de ne pas pouvoir démarrer automatiquement le moteur après un arrêt automatique en raison d'une capacité insuffisante de la batterie.

Afin d'assurer le démarrage automatique après un arrêt automatique, la batterie doit d'abord être chargée. Avec une température extérieure de + 15 °C, la batterie doit être chargée pendant au moins 1 heure. Si la température est plus basse, le temps de charge recommandé est de 3-4 heures. Il est recommandé de charger la batterie avec un chargeur externe.

S'il n'est pas possible d'effectuer une charge, il est recommandé de désactiver temporairement la fonction Start/Stop jusqu'à ce que la batterie ait été suffisamment rechargée.

Pour de plus amples informations concernant la charge de la batterie, consultez la section "Batterie" du chapitre "Entretien courant de la voiture et service".

<sup>2</sup> La batterie de démarrage est décrite plus en détail en page 364.



### Fusibles

#### Généralités

Pour éviter d'endommager le système électrique de la voiture, en cas de court-circuit ou de surcharge, l'ensemble des fonctions et des composants électriques est protégé par un certain nombre de fusibles.

Le non-fonctionnement d'un composant du système électrique peut être dû à un fusible grillé suite à une surtension temporaire. Si un même fusible grille à plusieurs reprises, le système concerné est probablement défectueux. Volvo recommande de consulter un atelier Volvo agréé pour effectuer un contrôle.

#### Remplacement

1. Reportez-vous au schéma des fusibles pour situer le fusible.
2. Retirez le fusible et examinez-le sur le côté pour déterminer si le filament courbé a fondu.
3. Le cas échéant, remplacez-le par un fusible de même couleur et de même ampérage.

#### ATTENTION

N'utilisez jamais d'objet étranger ni un fusible avec un ampérage supérieur à la valeur indiquée en remplacement. Cela pourra entraîner des dommages considérables sur le système électrique et causer un incendie.

#### Emplacement des centrales électriques

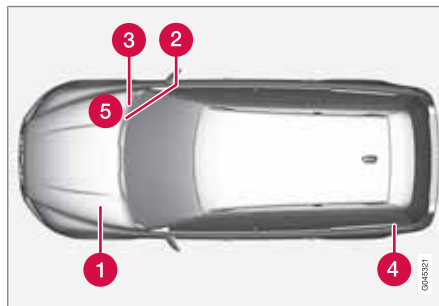

Emplacement des centrales sur une voiture avec conduite à gauche. Pour les voitures avec conduite à droite, les centrales se trouvent du côté de la boîte à gants.

- 1 Compartment moteur
- 2, 3 Sous la boîte à gants

- 4 Compartment à bagages
- 5 Zone froide du compartiment moteur (uniquement Start/Stop\*)



## Fusibles

### Compartiment moteur

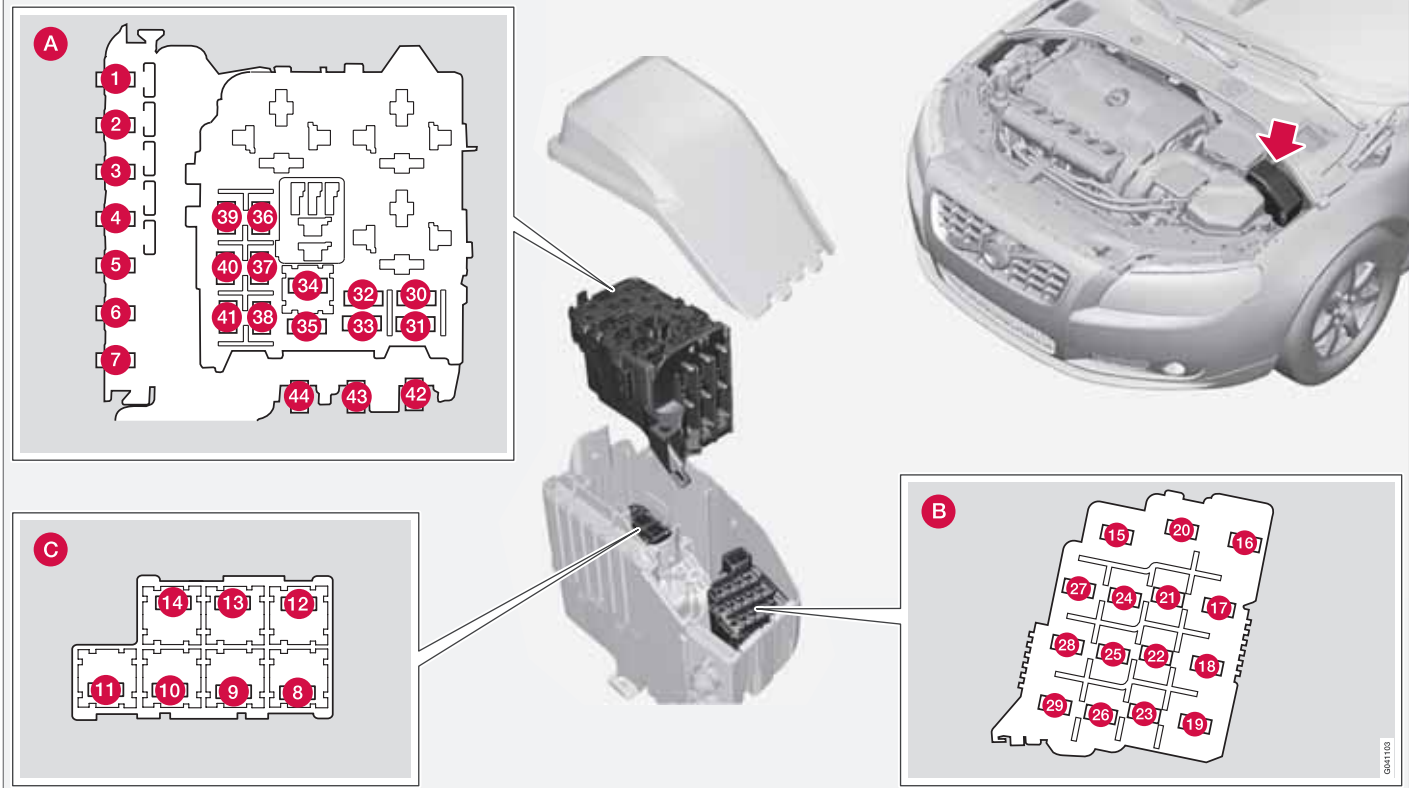



## Fusibles

### Généralités, fusibles, compartiment moteur

Une pince se trouve à l'intérieur du couvercle. La pince facilite le retrait et la remise en place des fusibles.

### Positions (voir illustration précédente)

- A** Compartiment moteur supérieur
- B** Compartiment moteur avant
- C** Compartiment moteur inférieur

Ces fusibles se trouvent dans le boîtier du compartiment moteur. Les fusibles de (C) se trouvent sous (A).

Il y a un autocollant à l'intérieur du couvercle qui indique l'emplacement des fusibles.

- Les fusibles 1-7 et 42-44 sont de type "MidiFuse" et ne doivent être remplacés que dans un atelier<sup>1</sup>.
- Les fusibles 8-15 et 34 sont de type "JCASE" et doivent être remplacés dans un atelier<sup>1</sup>.
- Les fusibles 16-33 et 35-41 sont de type "Mini Fuse".

	Fonction	A
1	Fusible primaire pour le module électronique central (CEM) avec boîtier de fusibles B sous la boîte à gants. <sup>A</sup>	50
2	Fusible primaire pour le module électronique central (CEM) avec boîtier de fusibles B sous la boîte à gants.	50
3	Fusible primaire pour la centrale électrique du compartiment à bagages <sup>A</sup>	60
4	Fusible primaire pour la centrale électrique de l'habitacle avec boîtier de fusibles A sous la boîte à gants. <sup>A</sup>	60
5	Fusible primaire pour la centrale électrique de l'habitacle avec boîtier de fusibles A sous la boîte à gants. <sup>A</sup>	60
6	-	-
7	Préchauffeur d'air avec élément PTC <sup>+A</sup>	100

	Fonction	A
8	Lave-phares*	20
9	Essuie-glace	30
10	Chauffage de stationnement*	25
11	Ventilateur d'habitacle <sup>A</sup>	40
12	-	-
13	Pompe ABS	40
14	Soupapes ABS	20
15	-	-
16	Réglage de la portée des phares*, phares xénon actifs - ABL*	10
17	Fusible primaire pour le module électronique central (CEM) avec boîtier de fusibles B sous la boîte à gants.	20
18	ABS	5
19	Direction assistée assujettie à la vitesse*	5

<sup>1</sup> Un atelier Volvo agréé est recommandé.



## Fusibles

	Fonction	A
20	Module de commande du moteur, module de commande de transmission, coussins gonflables	10
21	Buses de lave-glace chauffées*	10
22	Bobine de relais, relais, pompe à vide (5 cyl. essence)	5
23	Commutateur d'éclairage	5
24	-	-
25	-	-
26	-	-
27	Bobines de relais internes	5
28	Feux supplémentaires*	20
29	Avertisseur sonore	15
30	Bobine de relais, relais principal, module de commande du moteur, Module de commande du moteur (5 cyl. et 6 cyl. essence)	10

	Fonction	A
31	Module de commande de transmission	15
32	Compresseur de climatisation (sauf 5 cyl. Diesel), pompe à liquide de refroidissement (5 cyl. Diesel Start/Stop)	15
33	Bobine de relais de compresseur de climatisation (sauf 5 cyl. Diesel), Bobine de relais de pompe à liquide de refroidissement (5 cyl. Diesel Start/Stop)  Bobines de relais dans la centrale électrique de la zone froide du compartiment moteur (Start/Stop)	5
34	Solénoïde de commande de démarreur <sup>A</sup>	30
35	Bobines d'allumage (4 cyl. essence), unité de commande d'allumage (5 cyl. Diesel)  Bobines d'allumage (5 et 6 cyl. essence), Condensateur (6 cyl.)	10  20

	Fonction	A
36	Module de commande du moteur (essence)  Module de commande du moteur (Diesel)	10  15
37	Soupapes (1,6 l essence), sonde de masse d'air (1,6 l essence)  Sonde de masse d'air (D4162T), soupape de régulation de débit de carburant (D4162T)  Sonde de masse d'air (5 cyl. et 6 cyl.), soupapes de régulation (5 cyl. Diesel), injecteurs (5 et 6 cyl. essence), module de commande du moteur (6 cyl.)	10   15

\* Option/accessoire, pour de plus amples informations reportez-vous à l'Introduction.





## Fusibles

	Fonction	A
38	Compresseur de climatisation (5 et 6 cyl.), soupapes du moteur, module de commande du moteur (6 cyl.), solénoïdes (6 cyl. sans turbo), moteurs de réglage tubulure d'admission (6 cyl. sans turbo), sonde de masse d'air (4 cyl. 2,0 l essence), capteur de niveau d'huile (5 cyl. Diesel)  Pompe à liquide de refroidissement (D4162T)	10
39	Sondes lambda (4 cyl. essence), sonde lambda (Diesel), module de commande de jalousie de réfrigérateur (5 cyl. 2,0 l Diesel, manuelle)	10
	Soupape EVAP (5 et 6 cyl. essence), sondes lambda (5 et 6 cyl. essence)	15
40	Pompe à liquide de refroidissement (1.6 l essence Start/Stop)	10
	Pompe à vide (5 cyl. essence), Chauffage de la ventilation de carter (5 cyl. essence), Chauffage de filtre Diesel	20

	Fonction	A
41	Chauffage de la ventilation de carter (5 cyl. Diesel)	10
42	Bougies (Diesel)	70
43	Ventilateur (4 et 5 cyl. essence)	60
	Ventilateur (6 cyl. essence, 5 cyl. Diesel)	80
44	Direction assistée électrohydraulique	100

<sup>A</sup> Pour les voitures avec fonction Start/Stop, cet emplacement de fusible est libre. Reportez-vous à la page 377.



## Fusibles

## Sous la boîte à gants

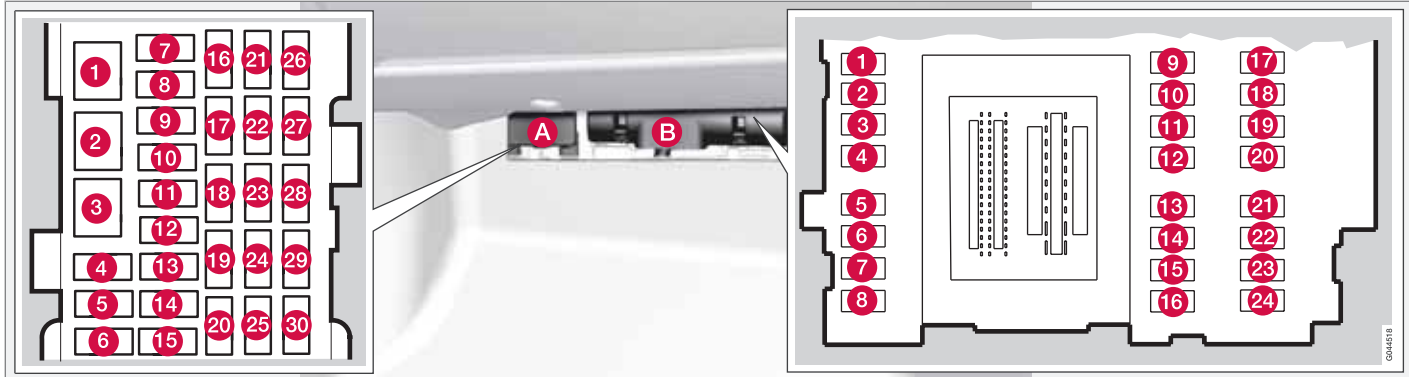

## Emplacements

Il y a un autocollant à l'intérieur du couvercle qui indique l'emplacement des fusibles dans le boîtier à fusibles A.

Box A	Fonction	A
1	Fusible primaire du module de commande du système audio*, Fusible primaire pour les fusibles 16 à 20	40
2	-	-

Box A	Fonction	A
3	-	-
4	-	-
5	-	-
6	-	-
7	Prise 12 V dans le compartiment à bagages*	15

Box A	Fonction	A
8	Panneau de commande, porte conducteur	20
9	Panneau de commande de la porte passager avant	20
10	Panneau de commande de la porte arrière droite	20
11	Panneau de commande de la porte arrière gauche	20
12	Keyless*	20

\* Option/accessoire, pour de plus amples informations reportez-vous à l'Introduction.





## 08 Entretien courant de la voiture et service

### Fusibles

Box A	Fonction	A
13	Siège à commande électrique, côté conducteur*	20
14	Siège à commande électrique, côté passager*	20
15	Appui-tête rabattable*	15
16	Module de commande du système Infotainment	5
17	Module de commande du système audio* Radio numérique*, TV*	10
18	Audio	15
19	Système télématique*, Bluetooth*	5
20	Système de divertissement Banquette Arrière (RSE)*	7,5
21	Toit ouvrant*, éclairage intérieur plafonnier, capteur climatisation	5
22	Prise 12 V sur la console de tunnel	15

Box A	Fonction	A
23	Siège chauffant arrière droit*	15
24	Siège chauffant arrière gauche*	15
25	-	-
26	Chauffage de siège côté passager	15
27	Chauffage de siège côté conducteur	15
28	Aide au stationnement*, caméra d'aide au stationnement*, module de commande de crochet d'attelage*	5
29	Module de commande AWD*	10
30	Châssis actif Four-C*	10

Box B	Fonction	A
1	Essuie-glace arrière	15
2	-	-

Box B	Fonction	A
3	Éclairage intérieur, panneau de commande des lève-vitres dans la porte conducteur, sièges avant à commandes électriques*, commande à distance d'ouverture de garage*	7,5
4	Écran d'information (DIM)	5
5	Régulateur de vitesse adaptatif, ACC*, système d'anticipation de collision*	10
6	Éclairage intérieur, Capteur de pluie	7,5
7	Module de volant	7,5
8	Verrouillage centralisé de la trappe de réservoir de carburant	10
9	Lave-glace arrière	15
10	Lave-glace	15
11	Déverrouillage du hayon	10
12	-	-



## Fusibles

Box B	Fonction	A
13	Pompe à carburant	20
14	Panneau de commandes climatiques	5
15	Blocage du volant	15
16	Sirène d'alarme*, prise diagnostic OBDII	5
17	-	-
18	Coussins gonflables	10
19	Système d'anticipation de collision	5
20	Pédale d'accélérateur, préchauffeur d'air avec élément PTC*, rétroviseur intérieur avec antiéblouissement*, siège chauffant arrière*	7,5
21	-	-
22	Feux Stop	5
23	Toit ouvrant*	20
24	Immobiliseur	5





## Fusibles

### Compartiment à bagages

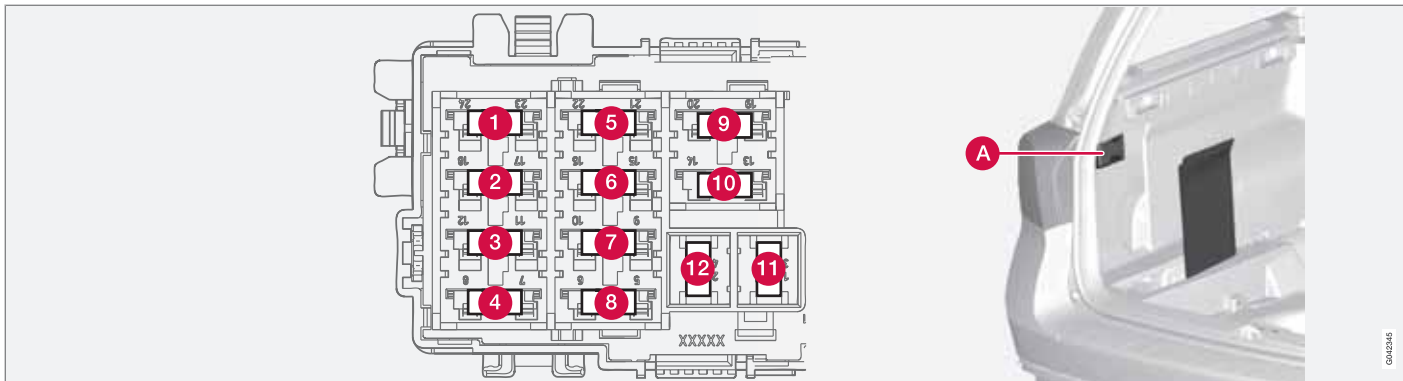

Le boîtier est placé derrière la garniture, du côté gauche.

#### Emplacements

	Fonction	A
1	Frein de stationnement électrique gauche	30
2	Frein de stationnement électrique droit	30
3	Dégivrage de la lunette arrière	30
4	Prise remorque 2*	15

	Fonction	A
5	Actionnement électrique du hayon*	30
6	-	-
7	-	-
8	-	-

	Fonction	A
9	-	-
10	-	-
11	Prise remorque 1*	40
12	-	-

042315



## Fusibles

## Compartiment moteur, zone froide - Start/Stop\*

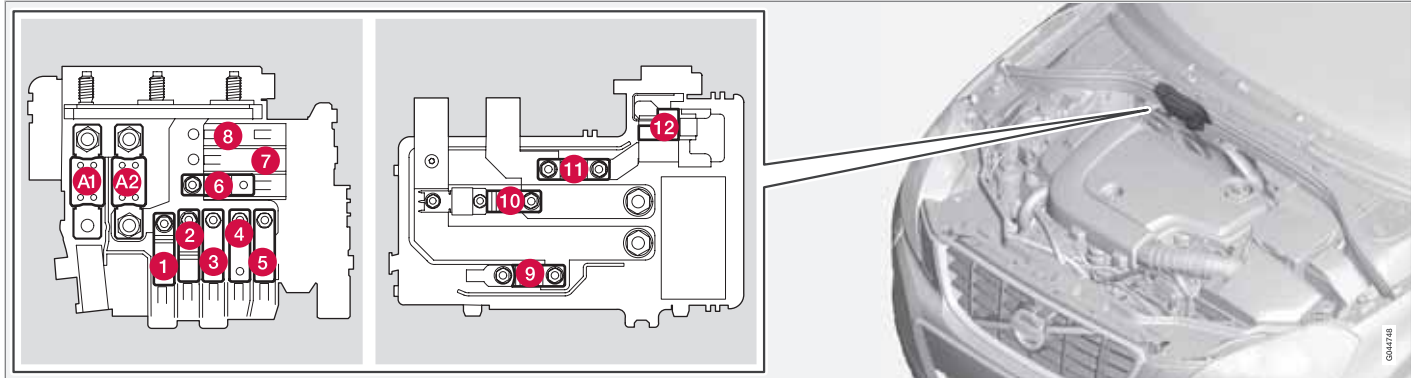

Emplacement des fusibles de la fonction Start/Stop.

- Les fusibles A1 et A2 sont de type "MEGA Fuse" et ne doivent être remplacés que dans un atelier<sup>2</sup>.
- Les fusibles 1-11 sont de type "Midi Fuse" et ne doivent être remplacés que dans un atelier<sup>2</sup>.
- Le fusible 12 est de type "Mini Fuse".

Pour de plus amples informations concernant Start/Stop, voir page 130.

## Emplacements

	Fonction	A
A1	Fusible principal de la centrale électrique du compartiment moteur	175

	Fonction	A
A2	Fusible principal du module de commande électronique (CEM) avec boîtier de fusibles B sous la boîte à gants, centrale électrique dans l'habitacle avec boîtier de fusibles A sous la boîte à gants, centrale électrique dans le compartiment à bagages	175
1	Préchauffeur d'air avec élément PTC*	100

<sup>2</sup> Un atelier Volvo agréé est recommandé.



### Fusibles

	Fonction	A
2	Fusible primaire pour le module électronique central (CEM) avec boîtier de fusibles B sous la boîte à gants.	50
3	Fusible primaire pour la centrale électrique de l'habitacle avec boîtier de fusibles A sous la boîte à gants.	60
4	Fusible primaire pour la centrale électrique de l'habitacle avec boîtier de fusibles A sous la boîte à gants.	60
5	Fusible primaire pour la centrale électrique du compartiment à bagages	60
6	Ventilateur d'habitacle	40
7	-	-
8	-	-
9	Solénoïde de commande de démarreur	30
10	Diode interne	50

	Fonction	A
11	Batterie d'appoint	70
12	Module d'électronique central (CEM) (tension de référence de batterie d'assistance)	15



## Soins à la voiture

**Lavage de la voiture**

Lavez la voiture dès qu'elle est sale. Lavez la voiture sur une plate-forme de lavage avec séparateur d'huiles. Utilisez du shampoing pour voiture.

- Nettoyez au plus vite les fientes d'oiseaux tombées sur la peinture. Elles contiennent des substances chimiques qui attaquent et décolorent rapidement la peinture. Nous recommandons de faire corriger toute décoloration par un atelier Volvo agréé.
- Passez les dessous de caisse au jet d'eau.
- Rincez la voiture jusqu'à ce que toute la poussière ait été éliminée. Ne dirigez pas le jet directement sur les serrures.
- Lavez à l'eau tiède avec une éponge et du shampoing pour voiture.
- Nettoyez les balais d'essuie-glace avec une solution savonneuse tiède ou un shampoing pour voiture.
- Utilisez un agent dégraissant à froid si la saleté est incrustée.
- Séchez la voiture avec une peau de chamois propre ou une raclette.

**ATTENTION**

Faites toujours nettoyer le moteur par un garage. Si le moteur est nettoyé lorsqu'il est encore chaud, il peut générer un risque d'incendie.

**IMPORTANT**

Des phares sales offrent une fonction dégradée. Nettoyez-les régulièrement, par exemple lorsque vous faites le plein.

**NOTE**

L'éclairage extérieur comme les phares, les feux antibrouillard et les feux arrière peuvent occasionnellement présenter une condensation à l'intérieur de l'optique. Ceci est normal, tous les éclairages externes sont conçus pour y résister. Normalement, la condensation s'élimine rapidement dès lors que les phares sont allumés.

**Nettoyage des balais d'essuie-glace**

Des restes d'asphalte, de poussière ou de sel sur les balais d'essuie-glace ainsi que les insectes ou la glace sur le pare-brise réduisent la durée de vie des balais.

Lors du nettoyage :

- Mettez les balais d'essuie-glace en position d'entretien, voir page 361.

**NOTE**

Nettoyez régulièrement les balais d'essuie-glace ainsi que le pare-brise avec une solution savonneuse tiède ou un shampoing pour automobile.

N'utilisez aucun solvant agressif.

**Lavage en station automatique**

Le lavage automatique est un moyen simple et rapide de laver votre voiture, mais les brosses d'un lavage automatique ne passent pas parfaitement sur toute la carrosserie. Pour un meilleur résultat, nous vous recommandons de laver la voiture à la main.

**NOTE**

Pendant les premiers mois, la voiture ne doit être lavée qu'à la main. La peinture est plus fragile lorsqu'elle est neuve.

**Lavage haute pression**

Si vous lavez avec un jet haute pression, effectuez des mouvements de balayage et veillez à ne pas approcher la buse à moins de 30 cm de la voiture (concerne tous les éléments exté-





### Soins à la voiture

rieurs de la voiture). Ne dirigez pas le jet directement sur les serrures.

#### Testez les freins

#### ATTENTION

Testez toujours les freins après le lavage de la voiture, même le frein de stationnement, pour éviter que l'humidité et la corrosion n'attaquent les plaquettes, nuisant au freinage.

Si vous roulez longtemps sous la pluie ou sur la neige, appuyez régulièrement sur la pédale de frein. La chaleur de la friction permet de réchauffer et sécher les garnitures de frein. Ce conseil s'applique également lorsque vous démarrez le moteur par temps froid ou humide.

#### Caoutchouc, plastiques extérieurs et détails décoratifs

Pour nettoyer et entretenir les parties en caoutchouc ou en plastique coloré et les détails décoratifs comme les baguettes lustrées, nous vous recommandons un produit nettoyant spécial disponible chez les réparateurs Volvo. En cas d'utilisation de tels produits nettoyants, suivez attentivement les instructions.

#### IMPORTANT

Évitez de cirer et de polir les parties en plastique et en caoutchouc.

Si vous utilisez un produit de dégraissage sur les parties en plastique et en caoutchouc, ne frottez qu'avec une faible pression sur les éléments. Utilisez une éponge douce.

Le polissage de baguettes lustrées peut éliminer ou endommager le revêtement lustré.

N'utilisez pas de produits de polissage contenant des agents abrasifs.

#### Jantes

Utilisez exclusivement un agent nettoyant pour jantes recommandé par Volvo.

Les agents nettoyants pour jantes agressifs peuvent endommager la surface et provoquer l'apparition de taches sur le jantes en aluminium chromé.

#### Polissage et cirage

Polissez et cirez la voiture lorsque la peinture commence à ternir ou lorsque vous souhaitez protéger la carrosserie.

Le polissage n'est normalement pas nécessaire dans l'année qui suit la date de livraison. Cependant, la voiture peut être cirée durant cette période. Ne polissez ou ne cirez pas la voiture directement au soleil.

Lavez et séchez la voiture très soigneusement avant de la polir ou de la cirer. Éliminez les dépôts d'asphalte et de goudron avec un produit correspondant ou avec de l'essence minérale. Pour enlever les taches les plus tenaces, utilisez une pâte abrasive très fine (de ponçage) spécialement conçue pour la peinture des voitures.

Commencez par passer du produit de polissage, puis cirez avec de la cire liquide ou solide. Suivez scrupuleusement les instructions figurant sur l'emballage. De nombreux produits servent à la fois au polissage et au cirage.

**! IMPORTANT**

Seuls les traitements de peinture recommandés par Volvo doivent être utilisés. Les autres traitements de la peinture comme la conservation, l'étanchéisation, la protection, ou autres peuvent endommager la peinture. Les dommages sur la peinture dus à de tels traitements ne sont pas couverts par la garantie de Volvo.

**Surface hydrofuge\***

N'utilisez jamais de cire pour voitures, de produit de dégraissage ou produits similaires sur les surfaces en verre car ceci peut endommager leurs qualités hydrofuges.

Veillez à ne pas rayer le verre lors du nettoyage.

Utilisez seulement une raclette à lame plastique pour gratter le givre sur le verre afin de ne pas l'endommager.

Ce traitement de surface s'use naturellement.

Afin de conserver les propriétés hydrofuges de la surface, nous recommandons l'application d'un produit spécial que vous trouverez chez votre réparateur Volvo agréé. Ce produit devra être appliqué pour la première fois au bout de trois ans puis chaque année.

**Protection anticorrosion – contrôle et entretien**

Votre voiture a subi un traitement anticorrosion intégral en usine. Certaines parties de la carrosserie sont en tôle galvanisée. Les soubassements de carrosserie sont protégés par un produit anticorrosion résistant. Une fine couche de liquide anticorrosion a été vaporisée dans le but de pénétrer à l'intérieur des membres, des cavités, des sections fermées et des portes latérales.

Le traitement anticorrosion de la voiture ne nécessite en principe aucun traitement pendant environ 12 ans. Au-delà, un traitement doit être effectué tous les trois ans. Si la voiture nécessite un traitement supplémentaire, Volvo vous recommande de consulter un atelier Volvo agréé.

La saleté et le sel peuvent provoquer la corrosion. C'est pourquoi il est important de maintenir la voiture propre. Pour conserver la protection anticorrosion, il convient de faire un contrôle régulier et éventuellement de l'entretenir.

**Nettoyage de l'intérieur**

Utilisez exclusivement des agents nettoyants et des produits d'entretien recommandés par Volvo. Nettoyez régulièrement et suivez les instructions fournies avec le produit d'entretien.

Le passage de l'aspirateur est important avant le nettoyage avec un produit.

**Tapis et compartiment à bagages**

Retirez les tapis pour nettoyer séparément la moquette et les tapis. Éliminez la poussière et la saleté avec un aspirateur.

Chaque tapis de sol est fixé par des broches.

- Saisissez le tapis de sol au niveau de chaque broche et tirez vers le haut.

Installez le tapis de sol en appuyant dessus au niveau des broches pour les encliquer.

**! ATTENTION**

Vérifiez, avant de prendre la route, que le tapis de sol du côté conducteur est correctement fixé sur les broches pour éviter qu'il ne se coince sous les pédales.

Pour les taches sur le tapis de sol, nous recommandons un agent nettoyant spécial textile, après le passage de l'aspirateur. Les tapis de sol doivent être nettoyés avec un agent recommandé par votre réparateur Volvo agréé.





## Soins à la voiture

### Taches sur les garnitures textiles et du plafond

Pour ne pas dégrader le traitement ignifuge de la garniture, nous vous recommandons d'utiliser un produit de nettoyage spécial pour les textiles disponibles chez les réparateurs Volvo.

#### ! IMPORTANT

Des objets tranchants ou des bandes Velcro peuvent endommager la garniture textile.

### Traitement des taches sur les garnitures en cuir

Le cuir des garnitures est sans chrome et traité pour conserver son aspect d'origine.

Le cuir vieillit et prend une jolie patine avec le temps. Le cuir vieillit et doit être traité pour conserver ses propriétés naturelles. Vous obtenez alors une couche protectrice mais un nettoyage régulier est nécessaire pour conserver ses propriétés et son aspect. Volvo propose une gamme complète de produits pour le nettoyage et le traitement des garnitures en cuir qui, lorsqu'ils sont utilisés selon les instructions, préserve la couche protectrice du cuir. Après un certain temps, l'aspect naturel du cuir vieillira plus ou moins en fonction de la structure du cuir. Ce vieillissement du cuir est normal et indique que c'est un produit naturel.

Pour obtenir le meilleur résultat, Volvo recommande de nettoyer le cuir en appliquant une crème de protection de une à quatre fois par an (ou plus au besoin). Le kit Volvo Leather Care est disponible auprès de votre détaillant Volvo.

#### ! IMPORTANT

- Certains vêtements teints (jeans ou vêtements en daim) peuvent déteindre sur la garniture.
- N'utilisez jamais de solvant agressif. De tels produits pourraient endommager les garnitures en textile, vinyle et cuir.

### Conseil de nettoyage des garnitures en cuir

1. Versez le produit de nettoyage du cuir sur une éponge humide et serrez l'éponge pour obtenir de la mousse.
2. Exercez des mouvements circulaires pour éliminer la saleté.
3. Appliquez soigneusement avec l'éponge sur les taches. Laissez l'éponge absorber la tache. Ne frottez pas.
4. Essuyez avec du papier ou un chiffon doux et laissez le cuir sécher totalement.

### Traitement de protection des garnitures en cuir

1. Versez un peu de crème protectrice sur un chiffon doux et appliquez une fine couche de crème sur le cuir par des mouvements circulaires légers.
2. Laissez le cuir sécher pendant 20 minutes avant utilisation.

Le cuir a maintenant une meilleure protection contre les taches et une protection UV.

### Conseils de nettoyage pour le volant en cuir

- Éliminez la saleté et la poussière avec une éponge douce humide et du savon neutre.
- Le cuir a besoin de respirer. Ne recouvrez jamais le volant en cuir avec une protection en plastique.
- Utilisez des huiles naturelles. Pour obtenir le meilleur résultat, nous recommandons le produit d'entretien du cuir de Volvo.

### S'il y a des taches sur le volant :

#### Groupe 1 (encre, vin, café, lait, sueur et sang)

- Utilisez une éponge ou un chiffon doux. Préparez une solution de 5 % d'ammonium. (Pour les taches de sang, utilisez une solution de 2 dl d'eau et de 25 g de sel.)



## Soins à la voiture

**Groupe 2** (graisse, huile, sauces et chocolat)

1. Procédure identique au groupe I.
2. Polissez avec un papier absorbant ou un chiffon.

**Groupe 3** (saleté sèche, poussière)

1. Utilisez une brosse douce pour éliminer la saleté.
2. Procédure identique au groupe I.

**Détachage des pièces intérieures en plastique, en métal et en bois**

Pour détacher pièces et surfaces intérieures, nous vous recommandons d'utiliser un chiffon en microfibres ou en fibranne légèrement humide que vous trouverez chez votre réparateur Volvo.

Ne frottez ou ne raclez jamais une tache. N'utilisez jamais de détachant trop agressif. Dans les cas extrêmes, vous pouvez utiliser un agent nettoyant spécial disponible dans les concessions Volvo.

**Nettoyage des ceintures de sécurité**

Utilisez de l'eau et un détergent synthétique, un produit de nettoyage spécial textile est disponible chez les réparateurs Volvo agréés. Veillez à ce que la ceinture de sécurité soit sèche avant de l'enrouler.

**Petites retouches de peinture**

La peinture joue un rôle important dans la protection anticorrosion de la voiture et doit, de ce fait, être vérifiée régulièrement. Pour éviter toute attaque de la rouille, les dommages à la peinture doivent être réparés immédiatement. Les détériorations de peinture les plus courantes sont les éclats dus aux projections de gravillons, les rayures et les marques sur les bordures d'ailes et les portières, par exemple.

**Matériel**

- couleur de fond (primer) en pot
- vaporisateur ou stylo de retouche<sup>1</sup>
- ruban adhésif de masquage

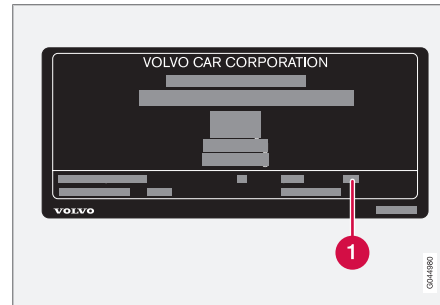
**Code de couleur**

- 1 Code de couleur de la voiture

Il est important d'utiliser la bonne couleur. Pour l'emplacement de l'autocollant de produit, voir page 388.

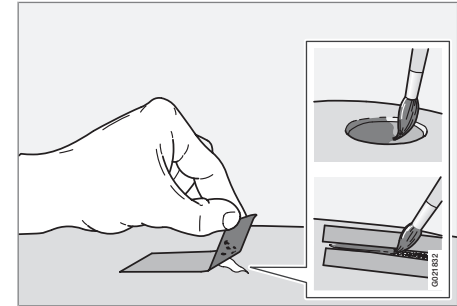
**Retoucher un éclat de peinture**

Avant de commencer, veillez à ce que la voiture est propre et sèche et à ce que la température est supérieure à 15 °C.

1. Collez un morceau de ruban adhésif de masquage sur la surface endommagée. Retirez-le pour enlever les éventuelles écailles.
2. Agitez l'apprêt énergiquement et appliquez-le à l'aide d'un pinceau fin ou d'une allumette. Appliquez la peinture à l'aide d'un pinceau une fois que l'apprêt est sec.

<sup>1</sup> Suivez le instructions fournies avec le stylo de retouches.



### Soins à la voiture

3. Pour les rayures, procédez comme décrit ci-dessus, mais appliquez du ruban de masquage autour de la surface endommagée pour protéger la peinture intacte.
4. Attendez une journée avant de polir les surfaces retouchées. Utilisez un chiffon doux et appliquez la pâte abrasive en très faible quantité.



#### NOTE

Si l'éclat n'a pas attaqué la peinture jusqu'à la tôle et qu'il reste une couche de peinture intacte, passez directement la peinture sur cette couche après l'avoir nettoyée.



Désignations de type.....	388
Poids et cotes.....	390
Caractéristiques du moteur.....	396
Huile moteur.....	398
Liquides et lubrifiants.....	401
Carburant.....	403
Roues et pneus, dimensions et pressions .....	407
Système électrique.....	410
Homologation de type.....	411
Témoins à l'écran.....	423



# 09

## CARACTÉRISTIQUES

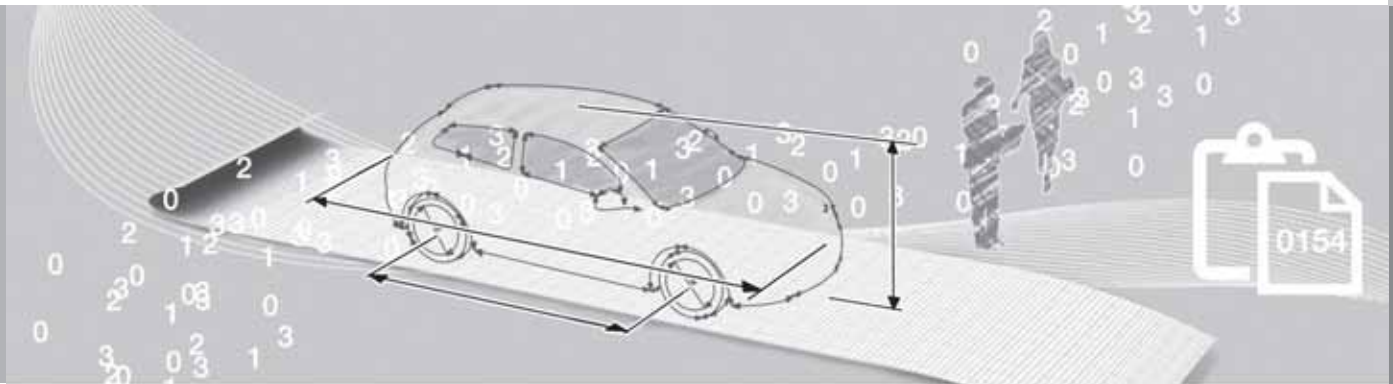

## Désignations de type

### Emplacement des autocollants

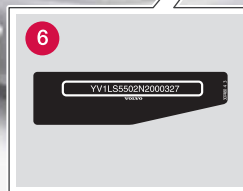
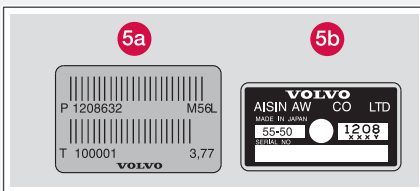
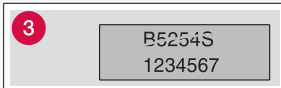
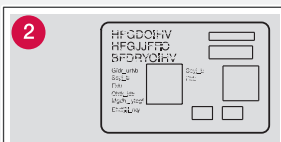
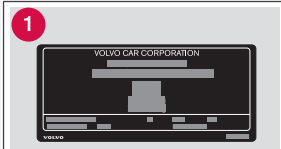
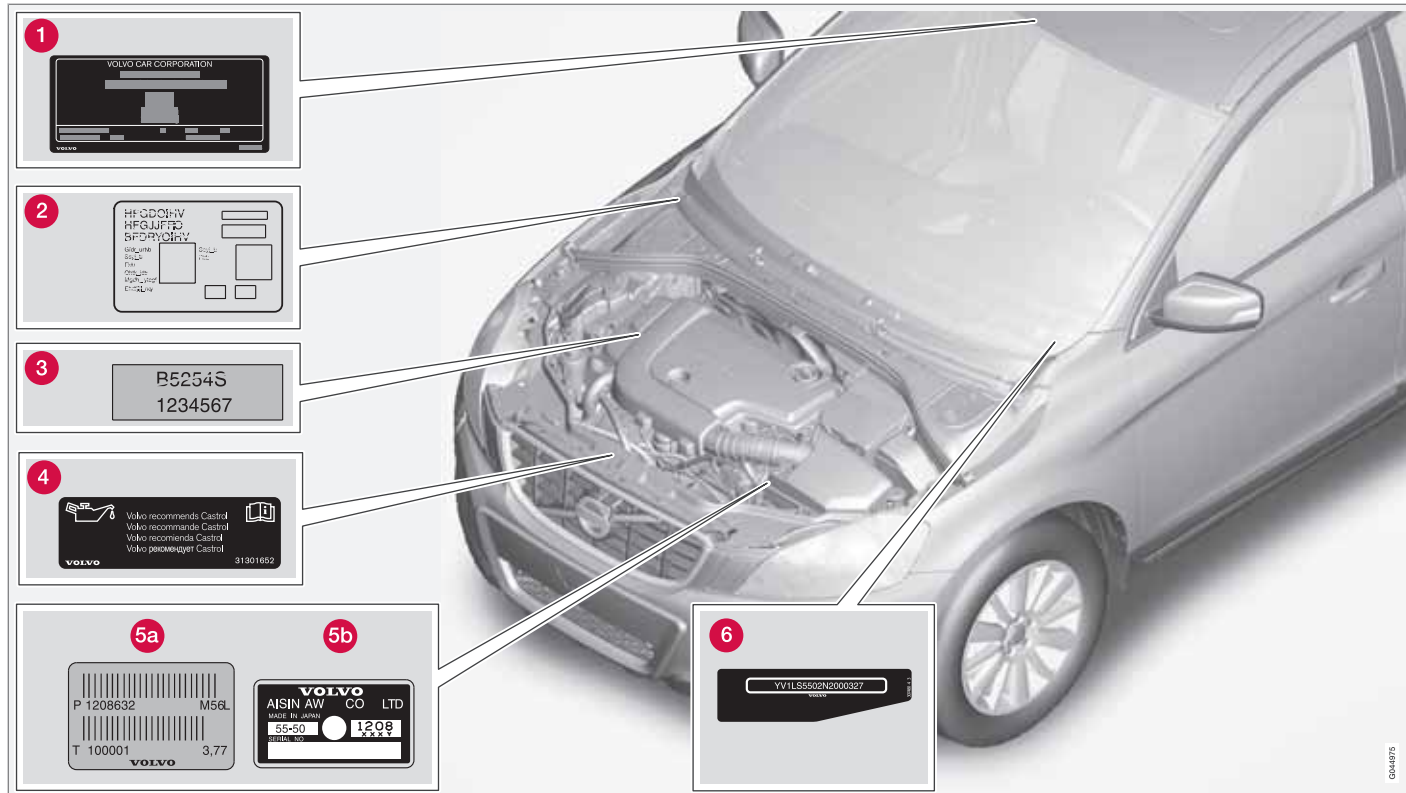

## Désignations de type

Pour tout contact avec un réparateur Volvo concernant la voiture et pour les commandes de pièces et d'accessoires, votre requête sera plus facilement satisfaite si vous connaissez la désignation de type de la voiture, les numéros de châssis et de moteur.

- 1 Désignation de type, numéro de châssis, poids maximum autorisés, codes de peinture et de garniture et numéro d'homologation de type. L'autocollant est visible en ouvrant la porte arrière droite.
- 2 Autocollant de chauffage de stationnement.
- 3 Code moteur, numéro de référence et numéro de fabrication.
- 4 Autocollant pour huile moteur.
- 5 Numéro de fabrication et désignation de type de la boîte de vitesses.
  - A Boîte de vitesses manuelle
  - B Boîte de vitesses automatique
- 6 Numéro d'identification de la voiture. (VIN Vehicle Identification Number)

La carte grise de la voiture comporte d'autres informations concernant la voiture.

**i** NOTE

Les autocollants représentés dans le manuel de conduite et d'entretien peuvent être différents de ceux qui se trouvent dans la voiture. Le rôle de ces illustrations est d'indiquer à quoi les autocollants ressemblent et leur emplacement dans la voiture. Les informations relatives à votre voiture se trouvent sur chaque autocollant dans votre voiture.

## Poids et cotes

## Cotes

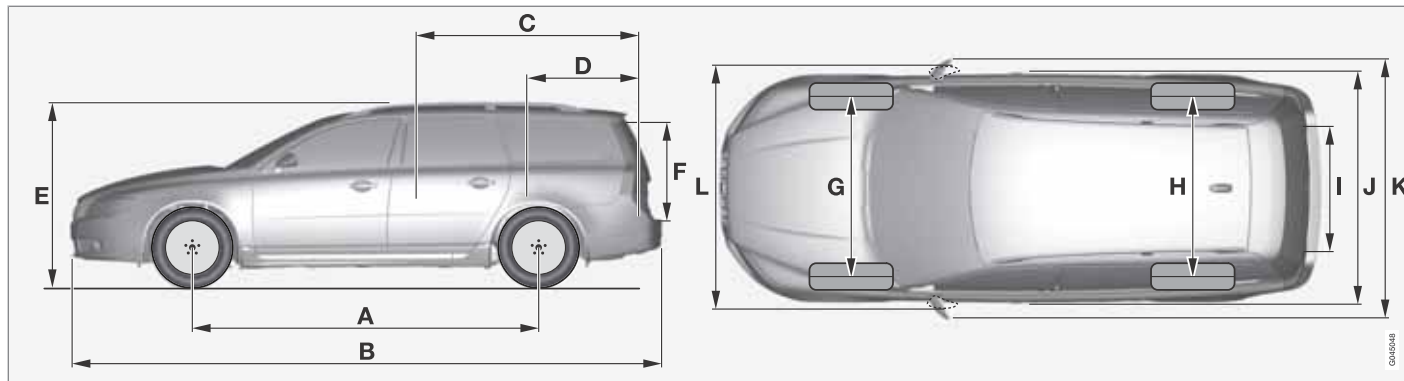

V70.

	Cotes	mm
A	Empattement	2816
B	Longueur	4823
C	Longueur de charge, plancher, banquette rabattue	1878
D	Longueur de charge, plancher	1089
E	Hauteur	1547

	Cotes	mm
F	Hauteur de chargement	724
G	Voie avant	1588 <sup>A</sup> 1578 <sup>B</sup>
H	Voie arrière	1586 <sup>A</sup> 1576 <sup>B</sup>
I	Largeur de charge, plancher	1153

	Cotes	mm
J	Largeur	1861 (1876 <sup>C</sup> )
K	Largeur, rétroviseurs compris	2106
L	Largeur, rétroviseurs rabattus compris	1907

A avec roues 16"50 et 17"50

B avec roues 17"55 et 18"55

C avec Keyless drive\*

## Poids et cotes

09

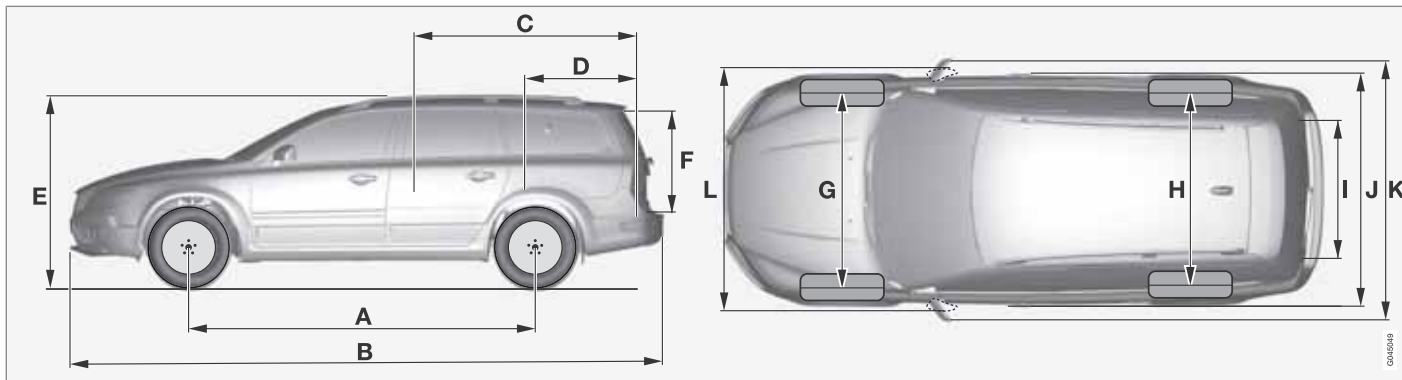

XC70.

	Cotes	mm
A	Empattement	2815
B	Longueur	4838
C	Longueur de charge, plancher, banquette rabattue	1878
D	Longueur de charge, plancher	1089
E	Hauteur	1604
F	Hauteur de chargement	724

	Cotes	mm
G	Voie avant	1614 <sup>A</sup> 1604 <sup>B</sup>
H	Voie arrière	1580 <sup>A</sup> 1570 <sup>B</sup>
I	Largeur de charge, plancher	1153
J	Largeur	1870 (1876 <sup>C</sup> )

	Cotes	mm
K	Largeur, rétroviseurs compris	2119
L	Largeur, rétroviseurs rabattus compris	1925

A avec roues de 16"50  
 B avec roues 17"55 et 18"55  
 C avec Keyless drive\*

## 09 Poids et cotes

**Poids**

Le poids en ordre de marche comprend le poids du conducteur, du carburant lorsque le réservoir est rempli à 90 % et de toutes les huiles et autres liquides.

Le poids des passagers et des options installées ainsi que la charge sur le boule d'attelage (si une remorque est attelée, voir tableau en page 393) affecte la capacité de chargement et n'est pas compris dans le poids en ordre de marche.

Charge maximale autorisée = poids total - poids en ordre de marche.

**NOTE**

Le poids en ordre de marche indiqué concerne une voiture dans sa version de base, c'est-à-dire une voiture sans option ni équipement supplémentaire. Cela signifie que chaque option ajoutée réduit la capacité de chargement de la voiture du poids correspondant.

Exemple d'options réduisant la capacité de chargement : niveaux d'équipement Kinetic/Momentum/Summum, options crochet d'attelage, galerie, coffre de toit, système audio, feux supplémentaires, GPS, chauffage au carburant, grille de protection, tapis, cache-bagages, sièges électriques, etc.

Le meilleur moyen de connaître le poids en ordre de marche exact de votre voiture est de la peser.

**ATTENTION**

Le comportement de la voiture varie selon sa charge et la répartition de la charge.

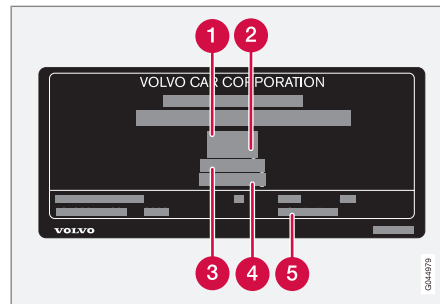

Pour de plus amples informations concernant l'emplacement de l'autocollant, voir page 388.

- 1 Poids total autorisé en charge (PTAC)
- 2 Poids Total Roulant Autorisé (PTRA) (Voiture+remorque)
- 3 Charge maxi sur essieu avant
- 4 Charge maxi sur essieu arrière
- 5 Niveau d'équipement

Charge maxi : Reportez-vous au certificat d'immatriculation.

Charge maxi permise sur le toit : 100 kg.

### Poids remorqué et charge sur la boule d'attelage

#### NOTE

L'utilisation d'un amortisseur de vibrations sur le dispositif d'attelage est recommandé pour les attelages de plus de 1800 kg.

V70 Moteur	Boîte de vitesses	Poids maxi. avec remorque freinée (kg)	Charge maxi sur la boule d'attelage (kg)
Tous	Tous	1200	50
2.5T <sup>A</sup>	Manuelle, M66	1600	75
2.5T <sup>A</sup>	Automatique, TF-80SC	1800	90
T4 <sup>B</sup>	Manuelle, MMT6	1600	75
T4 <sup>B</sup>	Automatique, MPS6	1600	75
T4F	Manuelle, MMT6	1600	75
T4F	Automatique, MPS6	1600	75
T5	Manuelle, MMT6	1800	90
T5	Automatique, MPS6	1800	90
3.2	Automatique, TF-80SC	1800	90

09 **Poids et cotes**

V70 Moteur	Boîte de vitesses	Poids maxi. avec remorque freinée (kg)	Charge maxi sur la boule d'attelage (kg)
3.2 AWD	Automatique, TF-80SC	1800	90
T6 AWD	Automatique, TF-80SC	2000	90
DRIVE	Manuelle, MMT6	1300	75
D3	Manuelle, M66	1600	75
D3	Automatique, TF-80SC <sup>C</sup>	1600	75
D5	Manuelle, M66	1800	90
D5	Automatique, TF-80SC	2000	90
D5 AWD	Automatique, TF-80SC	2000	90

A : certains marchés.

B : DRIVE pour certains marchés.

C : sans fonction Start/Stop.

XC70 Moteur	Boîte de vitesses	Poids maxi. avec remorque freinée (kg)	Charge maxi sur la boule d'attelage (kg)
Tous	Tous	1200	50
3.2 AWD	Automatique, TF-80SC	1800	90
T6 AWD	Automatique, TF-80SC	2000	90

## Poids et cotes

XC70 Moteur	Boîte de vitesses	Poids maxi. avec remorque freinée (kg)	Charge maxi sur la boule d'attelage (kg)
DRIVE	Manuelle, M66	1600	75
D3	Automatique, TF-80SC	1600	75
D3 AWD	Manuelle, M66	2100	90
D3 AWD	Automatique, TF-80SC	2100	90
D5 AWD	Manuelle, M66	2100	90
D5 AWD	Automatique, TF-80SC	2100	90

Poids maxi. avec remorque non freinée (kg)	Charge maxi sur la boule d'attelage (kg)
750	50

09 **Caractéristiques du moteur****Caractéristiques du moteur****i NOTE**

Tous les moteurs ne sont pas disponibles sur tous les marchés.

V70 Moteur	Code moteur <sup>A</sup>	Puissance (kW/tr/min)	Puissance (ch. à tr/min)	Couple (Nm/tr/min)	Nombre de cylindres	Alésage (mm)	Course (mm)	Cylindrée (litres)	Taux de compression
2.5T <sup>B</sup>	B5254T10	170/4800	231/4800	340/1700-4800	5	83,0	93,2	2,521	9,0:1
T4 <sup>C</sup>	B4164T	132/5700	180/5700	240/1600-5000	4	79	81,4	1,596	10,0:1
T4F	B4164T2	132/5700	180/5700	240/1600-5000	4	79	81,4	1,596	10,0:1
T5	B4204T7	177/5500	240/5500	320/1800-5000	4	87,5	83,1	1,999	10,0:1
3.2	B6324S5	179/6400	243/6400	320/3200	6	84	96	3,192	10,8:1
T6	B6304T4	224/5600	304/5600	440/2100-4200	6	82,0	93,2	2,953	9,3:1
DRIVE	D4162T	84/3600	115/3600	270/1750-2500	4	75	88,3	1,560	16,0:1
D3	D5204T3	120/3500	163/3500	400/1500-2750	5	81,0	77	1,984	16,5:1

## Caractéristiques du moteur

V70 Moteur	Code moteur <sup>A</sup>	Puissance (kW/tr/min)	Puissance (ch. à tr/min)	Couple (Nm/tr/min)	Nombre de cylindres	Alésage (mm)	Course (mm)	Cylindrée (litres)	Taux de compression
D5	D5244T11 <sup>D</sup>	158/4000	215/4000	420/1500–3250	5	81,0	93,2	2,400	16,5:1
D5	D5244T15 <sup>E</sup>	158/4000	215/4000	440/1500-3000	5	81,0	93,2	2,400	16,5:1

<sup>A</sup> Le code du moteur, les numéros de fabrication et références des pièces sont inscrits sur le moteur, voir page 388.

<sup>B</sup> Certains marchés.

<sup>C</sup> DRIVe pour certains marchés.

<sup>D</sup> Boîte de vitesses manuelle

<sup>E</sup> Boîte de vitesses automatique

XC70 Moteur	Code moteur <sup>A</sup>	Puissance (kW/tr/min)	Puissance (ch. à tr/min)	Couple (Nm/tr/min)	Nombre de cylindres	Alésage (mm)	Course (mm)	Cylindrée (litres)	Taux de compression
3.2	B6324S5	179/6400	243/6400	320/3200	6	84	96	3,192	10,8:1
T6	B6304T4	224/5600	304/5600	440/2100–4200	6	82,0	93,2	2,953	9,3:1
D3 / DRIVe	D5204T3	120/3500	163/3500	400/1500-2750	5	81,0	77	1,984	16,5:1
D3 AWD	D5244T17	120/4000	163/4000	420/1500–2500	5	81,0	93,15	2,400	16,5:1
D5 AWD	D5244T11 <sup>B</sup>	158/4000	215/4000	420/1500–3250	5	81,0	93,2	2,400	16,5:1
D5 AWD	D5244T15 <sup>C</sup>	158/4000	215/4000	440/1500-3000	5	81,0	93,2	2,400	16,5:1

<sup>A</sup> Le code du moteur, les numéros de fabrication et références des pièces sont inscrits sur le moteur, voir page 388.

<sup>B</sup> Boîte de vitesses manuelle

<sup>C</sup> Boîte de vitesses automatique

## Huile moteur

### Conditions de conduite difficiles

Des conditions de conduite difficiles peuvent entraîner une température et une consommation d'huile anormalement élevées. Vous trouverez ci-dessous quelques exemples de conditions défavorables.

Contrôlez le niveau d'huile plus souvent en cas de conduite prolongée :

- si vous tirez une caravane ou une remorque
- dans les régions montagneuses
- à vitesse élevée
- à des températures inférieures à  $-30\text{ }^{\circ}\text{C}$  ou supérieures à  $+40\text{ }^{\circ}\text{C}$

Ceci est valable même sur de courtes distances avec des températures basses.

Dans des conditions de conduite difficiles, choisissez une huile moteur entièrement synthétique. Elle offrira une protection supplémentaire au moteur.

Volvo recommande les huiles Castrol.



### IMPORTANT

Pour satisfaire aux exigences des intervalles d'entretien du moteur, tous les moteurs sont remplis en usine d'une huile synthétique adaptée. La sélection de l'huile a été faite avec un grand soin et en tenant compte de la durée de vie, des propriétés de démarrage, de la consommation de carburant et des effets sur l'environnement.

Pour pouvoir suivre les intervalles d'entretien recommandés, il convient d'utiliser une huile moteur approuvée. Utilisez toujours la qualité d'huile recommandée aussi bien pour faire l'appoint que la vidange, sinon vous risquez d'affecter la durée de vie, les propriétés de démarrage, la consommation de carburant et les effets sur l'environnement.

Volvo Car Corporation décline toute responsabilité quant à la garantie si l'huile moteur utilisée ne correspond pas aux qualités et viscosité préconisées.

Volvo recommande de confier la vidange d'huile à un atelier Volvo agréé.

## Huile moteur

## Qualité d'huile moteur

V70 Moteur	Code moteur	Qualité d'huile recommandée	Volume, filtre à huile inclus (litres)
2.5T <sup>A</sup>	B5254T10	<b>Qualité d'huile : ACEA A5/B5</b> <b>Viscosité : SAE 0W-30</b>	env 5,5
3.2	B6324S5		env 6,8
T6	B6304T4		env 6,8
D3	D5204T3		env. 5,9
D5	D5244T11 <sup>B</sup>		env. 5,9
D5	D5244T15 <sup>C</sup>		env. 5,9
T5	B4204T7	<b>Qualité d'huile : ACEA A5/B5</b> <b>Viscosité : SAE 5W-30</b> Dans des conditions de conduite difficiles, utilisez la norme ACEA A5/B5 SAE 0W-30	env. 5,4
DRIVE	D4162T		env. 3,8
T4 <sup>D</sup>	B4164T	Huile certifiée avec remplissage en usine : <b>Qualité d'huile WSS-M2C925-A</b> alternative lors de l'entretien :	env. 4,1
T4F	B4164T2		<b>Qualité d'huile : ACEA A5/B5</b> <b>Viscosité : SAE 5W-30</b>

<sup>A</sup> Certains marchés.

<sup>B</sup> Boîte de vitesses manuelle.

<sup>C</sup> Boîte de vitesses automatique.

<sup>D</sup> DRIVE pour certains marchés.

## Huile moteur

XC70 Moteur	Code moteur	Qualité d'huile recommandée	Volume, filtre à huile inclus (litres)
3.2 AWD	B6324S5	<b>Qualité d'huile : ACEA A5/B5</b> <b>Viscosité : SAE 0W-30</b>	env 6,8
T6 AWD	B6304T4		env 6,8
D3 / DRIVe	D5204T3		env. 5,9
D3 AWD	D5244T17		env. 5,9
D5 AWD	D5244T11 <sup>A</sup>		env. 5,9
D5 AWD	D5244T15 <sup>B</sup>		env. 5,9

<sup>A</sup> Boîte de vitesses manuelle.

<sup>B</sup> Boîte de vitesses automatique.

Pour appoint d'huile moteur, voir page 348.

## Liquides et lubrifiants

09

## Autres liquides et lubrifiants

Boîte de vitesses manuelle	Volume (litres)	Huile de boîte de vitesses recommandée
MMT6	1,7	BOT 350M3
M66	1,9	

Boîte de vitesses automatique	Volume (litres)	Huile de boîte de vitesses recommandée
MPS6	7,3	BOT 341
TF-80SC	7,0	AW1

Liquide	Système	Volume (litres)	Qualité indiquée
Liquide de refroidissement	T5	10,5	Liquide de refroidissement recommandé par Volvo avec 50 % d'eau <sup>A</sup> , voir emballage.
	2.5T, 3.2, T6, D3, DRIVe <sup>B</sup> et D5	8,9	
	T4 <sup>C, D</sup> et T4F <sup>D</sup>	9,2	
	T4 <sup>C, E</sup> et T4F <sup>E</sup>	9,8	
	DRIVe <sup>F</sup>	10,5	
Liquide de frein	Système de freinage	0,6	DOT 4+
Fluide de direction assistée	Direction assistée	–	WSS M2C204-A2 ou produit similaire.



## Liquides et lubrifiants

Liquide	Système	Volume (litres)	Qualité indiquée
Liquide lave-glace	Voitures avec lave-pharés	6,5	Liquide antigel recommandé par Volvo mélangé à de l'eau.
	Voitures sans lave-pharés	4,5	
Carburant	Moteur essence	env. 70	Essence: voir page 308
	Moteur Diesel	env. 70	Diesel: voir page 308

A La qualité de l'eau doit correspondre à la norme STD 1285,1.

B Concerne uniquement XC70.

C DRIVe pour certains marchés.

D Boîte de vitesses manuelle

E Boîte de vitesses automatique

F Concerne uniquement V70.







## NOTE

Dans des conditions de conduite normales, le remplacement de l'huile de boîte de vitesses n'est pas nécessaire. Cela peut toutefois s'avérer nécessaire en cas de conditions difficiles, voir page 401.

## Carburant





09

Consommation en carburant et émissions de CO<sub>2</sub>

V70 		A		B		C	
		CO <sub>2</sub>		CO <sub>2</sub>		CO <sub>2</sub>	
2.5T	man	299	12,8	157	6,7	209	9,0
2.5T	aut	344	14,7	168	7,2	232	9,9
T4F <sup>A</sup>	man	222 (211 <sup>B</sup> )	9,6 (12,8 <sup>B</sup> )	129 (125 <sup>B</sup> )	5,6 (7,6 <sup>B</sup> )	163 (157 <sup>B</sup> )	7,0 (9,6 <sup>B</sup> )
T4F <sup>A</sup>	aut	238 (230 <sup>B</sup> )	10,3 (14,0 <sup>B</sup> )	139 (134 <sup>B</sup> )	6,0 (8,2 <sup>B</sup> )	175 (169 <sup>B</sup> )	7,5 (10,3 <sup>B</sup> )
T4 <sup>C</sup>	man	208	9,0	127	5,5	157	6,8
T4 <sup>C</sup>	aut	238	10,2	139	6,0	175	7,5
T5	man	259	11,1	148	6,4	189	8,1
T5	aut	264	11,3	155	6,7	195	8,4
3.2	aut	308	13,2	160	6,9	214	9,2
3.2 AWD	aut	320	13,9	169	7,3	224	9,7



## Carburant

V70 		A		B		C	
		CO <sub>2</sub>		CO <sub>2</sub>		CO <sub>2</sub>	
T6 AWD	aut	344	14,8	175	7,5	237	10,2
DRIVe	man	139	5,3	108	4,1	119	4,5
D3	man	169	6,4	119	4,5	137	5,2
D3 <sup>D</sup>	aut	211	8,0	129	4,9	159	6,0
D5	man	165	6,3	116	4,4	134	5,1
D5	aut	224	8,5	129	4,9	164	6,2
D5 AWD	aut	232	8,8	142	5,4	175	6,6





A Le moteurs Flexifuel peut être alimenté avec de l'essence sans plomb à octane 95 et avec du bioéthanol E85. Ces deux carburants sont remplis dans le même réservoir et il est donc possible de selon mélanger selon n'importe quelles proportions. Pour plus d'informations, voir page 120.

B E85

C DRIVe pour certains marchés.

D Sans fonction Start/Stop.

## Carburant

XC70 		A		B		C	
		CO <sub>2</sub>		CO <sub>2</sub>		CO <sub>2</sub>	
3.2 AWD	aut	326	14,0	181	7,8	234	10,1
T6 AWD	aut	351	15,1	188	8,1	248	10,6
DRIVe	man	178	6,8	125	4,8	144	5,5
D3	aut	221	8,4	139	5,3	169	6,4
D3 AWD	man	173	6,5	135	5,1	149	5,6
D3 AWD	aut	229	8,7	150	5,7	179	6,8
D5 AWD	man	173	6,5	135	5,1	149	5,6
D5 AWD	aut	229	8,7	150	5,7	179	6,8

CO<sub>2</sub> : grammes/km : litres/100 km

A = conduite en milieu urbain

B = conduite sur route

C = conduite mixte



## NOTE

Si les données de consommation et d'émissions polluantes manquent, vous les trouverez dans un supplément joint.

## Carburant

### Consommation de carburant et émissions de dioxyde de carbone

Les valeurs de consommation de carburant et d'émissions du tableau ci-dessus sont basées sur des cycles de conduite particuliers déterminés par l'UE<sup>1</sup>, valables pour une voiture dont le poids en ordre de marche correspond à la version de base et sans équipement supplémentaire. Selon l'équipement, le poids de la voiture augmente. L'équipement combiné au poids du chargement augmente la consommation en carburant et les émissions de dioxyde de carbone.

Il existe plusieurs raisons à une consommation de carburant plus élevée que celles indiquées dans le tableau. Par exemple :

- Le style de conduite du conducteur.
- Si le client a choisi des roues plus grosses que les roues standard montées sur la version de base, la résistance augmentera.
- Une vitesse élevée qui augmente la résistance de l'air.
- La qualité de carburant, les conditions de circulation, l'état de la chaussée, les condi-

tions météorologiques et l'état de la voiture.

Une simple combinaison de ces exemples peut entraîner une augmentation considérable de la consommation. Pour de plus amples informations, reportez-vous aux régulations<sup>1</sup>.

Les différences peuvent être importantes si vous comparez votre consommation de carburant réelle à celle indiquée selon les cycles de conduite UE<sup>1</sup> utilisée pour l'homologation de la voiture basée sur les valeurs du tableau.

### Ne pas oublier

Conseils pour réduire la consommation de carburant :

- Roulez doucement et évitez les accélérations inutiles et les freinages brusques.
- Roulez avec une pression de pneu correcte et contrôlez-la souvent. Choisissez la pression ECO pour un meilleur résultat. Consultez le tableau des pressions de pneu en page 407.
- Le choix des pneus peut affecter la consommation de carburant. Faites vous conseiller par un réparateur agréé.

Vous trouverez des informations détaillées et de conseils aux pages 14 et 302.

Voir la page 307 pour de plus amples informations concernant le carburant.

<sup>1</sup> Les valeurs officielles de consommation de carburant sont basées sur un cycle de conduite standardisé en laboratoire ("cycles de conduite UE"), conformément aux directives européennes 80/1268/EEC (Euro 4) et EU Regulation no 692/2008 (Euro 5) et UN ECE Regulation no 101. Ces régulations comprennent les conduites en milieu urbain et sur route. - Conduite en milieu urbain : la mesure commence par un démarrage à froid. La conduite est simulée. Conduite sur route : la voiture accélère et freine à des vitesses comprises entre 0 et 120 km/h. La conduite est simulée. - Les V70 avec un moteur D5 et boîte de vitesses manuelle à 6 rapports ou avec un moteur DRIVE et une boîte de vitesses manuelle à 6 rapport démarrent en seconde. La valeur de conduite mixte mentionnée dans le tableau est, selon la législation, une combinaison des conduites en milieu urbain et sur route. Emissions de CO<sub>2</sub> : pour calculer les émissions de dioxyde de carbone durant les deux cycles, les gaz d'échappement sont collectés. Ils sont ensuite analysés pour donner la valeur d'émissions de CO<sub>2</sub>.

## Roues et pneus, dimensions et pressions

09

### Pressions des pneus agréées

#### NOTE

Tous les moteurs, pneus ou combinaisons de ceux-ci ne sont pas disponibles sur tous les marchés.

V70 Moteur	Dimension de pneus	Vitesse (km/h)	Charge, 1-3 personnes		Charge maxi		Pression ECO <sup>A</sup>
			Avant (kPa) <sup>B</sup>	Arrière (kPa)	Avant (kPa)	Arrière (kPa)	Avant/arrière (kPa)
3.2 T6	225/55 R 16	0-160	230	210	260	260	260
	225/50 R 17	160 +	280	280	300	300	-
	245/45 R 17						
	245/40 R 18	0-160	230	210	260	260	260
		160 +	270	270	290	290	-
	D5	225/55 R 16	0-160	220	210	260	260
225/50 R 17		160 +	260	260	270	270	-
245/45 R 17							
245/40 R 18		0-160	230	210	260	260	260
		160 +	260	260	270	270	-

## 09 Roues et pneus, dimensions et pressions

V70 Moteur	Dimension de pneus	Vitesse (km/h)	Charge, 1-3 personnes		Charge maxi		Pression ECO <sup>A</sup>
			Avant (kPa) <sup>B</sup>	Arrière (kPa)	Avant (kPa)	Arrière (kPa)	Avant/arrière (kPa)
2.5T <sup>C</sup> T4	225/55 R 16	0-160	220	210	260	260	260
	225/50 R 17	160 +	260	260	270	270	-
	245/45 R 17						
T4F	245/40 R 18	0-160	230	210	260	260	260
T5		160 +	260	260	270	270	-
DRIVE D3		205/60 R 16	0-160	230	210	260	260
	160 +		270	270	290	290	-
Pneu Temporary Spare		80 maxi	420	420	420	420	-

A : conduite économique.

B : dans certains pays, l'unité bar est utilisée avec l'unité SI Pascal : 1 bar = 100 kPa.

C : certains marchés.

## Roues et pneus, dimensions et pressions

XC70 Moteur	Dimension de pneus	Vitesse (km/h)	Charge, 1-3 personnes		Charge maxi		Pression ECO <sup>A</sup>
			Avant (kPa) <sup>B</sup>	Arrière (kPa)	Avant (kPa)	Arrière (kPa)	Avant/arrière (kPa)
Tous les moteurs	215/65 R 16	0-160	230	230	260	260	260
	235/55 R 17 235/50 R 18 235/45 R 19	160 +	240	240	280	280	-
Pneu Temporary Spare		80 maxi	420	420	420	420	-

A : conduite économique.

B : dans certains pays, l'unité bar est utilisée avec l'unité SI Pascal : 1 bar = 100 kPa.

## Système électrique

### Système électrique

La voiture est équipée d'un alternateur à courant alternatif régulé par la tension. Le circuit électrique est unipolaire et le châssis et le bloc-moteur font office de conducteurs.

La capacité de la batterie dépend de l'équipement de la voiture.



### IMPORTANT

Si la batterie est remplacée, veillez à le faire avec une batterie de même capacité de démarrage à froid et de même capacité de réserve (voir autocollant sur la batterie).

### Batterie

Moteur	Tension (V)	Capacité de démarrage à froid CCA - Cold Cranking Amperes (A)	Capacité de secours (minutes)
Essence (éthanol)	12	520–800	100–160
Diesel	12	700–800	135–160
Essence/Diesel avec fonction Start/Stop	12	760 <sup>A</sup>	135

A Des batteries de type AGM (Absorbed Glass Mat) doivent être utilisées pour les voitures avec fonction Start/Stop.



### NOTE

- La dimension du compartiment de la batterie doit correspondre à la dimension de la batterie d'origine.
- La hauteur de la batterie varie selon les dimensions.

### Eco Start/Stop DRIVE\*

Pour de plus amples informations concernant les batteries des voitures avec Eco Start/Stop DRIVE, voir page 366.

## Homologation de type

## Système de télécommande

Pays	
A, B, CY, CZ, D, DK, E, EST, F, FIN, GB, GR, H, I, IRL, L, LT, LV, M, NL, P, PL, S, SK, SLO	 Delphi s'engage par la présente déclaration que ce système de télécommande satisfait aux exigences principales et autres normes décrites dans la directive 1999/5/CE.
IS, LI, N, CH	
HR	

Pays	
ROK	Delphi 2003-07-15, Germany R-LPD1-03-0151
BR	
RC	 CCAB06LP1940T4

## Système de radar

Pays	
Singapour	<div style="border: 1px solid black; padding: 5px; display: inline-block;">           Complies with IDA standards DA105753         </div>  IDA : Infocomm Development Authority of Singapore.
Brésil	

**Homologation de type****Bluetooth®****Déclaration de conformité (Declaration of Conformity)**

Pays	
Pays de l'UE:	 Export : Japon Producteur : Alpine Electronics Inc. Type d'équipement : Unité <b>Bluetooth®</b> Pour de plus amples informations, consultez <a href="http://ec.europa.eu/enterprise/rtte/faq.htm#informing">http://ec.europa.eu/enterprise/rtte/faq.htm#informing</a>

## Homologation de type

09

Pays

**ALPINE** ALPINE ELECTRONICS, INC.  
204 Yonkers Road/Scottsdale, Arizona 85258-1000, USA  
Phone: (481) 596-3411 Fax: (481) 246-3499

**DECLARATION of CONFORMITY**

We, **Alpine Electronics, Inc.** of the above address, hereby declare, at our sole responsibility, that the following product conforms to the Essential Requirements of the Radio and Telecommunications Terminal Equipment Directive 1999/5/EC in accordance with the tests conducted to the appropriate requirements of the relevant standards, as listed herewith.

Product : **Bluetooth Module**  
Model/ Type Number : **IAM 2.1 BT PWB EU**

Directive and Standards used : **Radio: EN 300 338 V1.7.1: 2006-10**  
**EMC: EN 301 488-17 V1.3.2: 2008-04**  
**EN 301 488-1 V1.8.1: 2008-04**  
**ISO7637-2: 2004**  
**Safety: IEC 60965 Ed.7: 2001 + Amd.1: 2005**  
**EN 60965: 2002 + Amd.1: 2006**

Year of affixing CE marking : **2009**

Signature : *[Signature]*  
Name : Shimichi Asuke  
Date : November 12, 2009

**CE**

0040392

République tchèque :

Alpine Electronics, Inc. tímto prohlašuje, že tento **Bluetooth**® Module je ve shodě se základními požadavky a dalšími příslušnými ustanoveními směrnice 1999/5/ES.

Dane-mark :

Undertegnede Alpine Electronics, Inc. erklærer herved, at følgende udstyr **Bluetooth**® Module overholder de væsentlige krav og øvrige relevante krav i direktiv 1999/5/EF.

Allema-gne :

Hiermit erklärt Alpine Electronics, Inc., dass sich das Gerät **Bluetooth**® Module in Übereinstimmung mit den grundlegenden Anforderungen und den übrigen einschlägigen Bestimmungen der Richtlinie 1999/5/EG befindet.

## Homologation de type

Pays	
Estonie :	Käesolevaga kinnitab Alpine Electronics, Inc. seadme <b>Bluetooth</b> ® Module vastavust direktiivi 1999/5/EÜ põhinõuetele ja nimetatud direktiivist tulenevatele teistele asjakohastele sätetele.
Grande-Bretagne :	Hereby, Alpine Electronics, Inc., declares that this <b>Bluetooth</b> ® Module is in compliance with the essential requirements and other relevant provisions of Directive 1999/5/EC.
Espagne :	Por medio de la presente Alpine Electronics, Inc. declara que el <b>Bluetooth</b> ® Module cumple con los requisitos esenciales y cualesquiera otras disposiciones aplicables o exigibles de la Directiva 1999/5/CE.
Grèce :	ΜΕ ΤΗΝ ΠΑΡΟΥΣΑ Alpine Electronics, Inc. ΔΗΛΩΝΕΙ ΟΤΙ <b>Bluetooth</b> ® Module ΣΥΜΜΟΡΦΩΝΕΤΑΙ ΠΡΟΣ ΤΙΣ ΟΥΣΙΩΔΕΙΣ ΑΠΑΙΤΗΣΕΙΣ ΚΑΙ ΤΙΣ ΛΟΙΠΕΣ ΣΧΕΤΙΚΕΣ ΔΙΑΤΑΞΕΙΣ ΤΗΣ ΟΔΗΓΙΑΣ 1999/5/EK.
France :	Par la présente Alpine Electronics, Inc. déclare que l'appareil <b>Bluetooth</b> ® Module est conforme aux exigences essentielles et aux autres dispositions pertinentes de la directive 1999/5/CE.
Italie :	Con la presente Alpine Electronics, Inc. dichiara che questo <b>Bluetooth</b> ® Module è conforme ai requisiti essenziali ed alle altre disposizioni pertinenti stabilite dalla direttiva 1999/5/CE.
Lettonie :	Ar šo Alpine Electronics, Inc. deklarē, ka <b>Bluetooth</b> ® Module atbilst Direktīvas 1999/5/EK būtiskajām prasībām un citiem ar to saistītajiem noteikumiem.
Lituanie :	Šiuo Alpine Electronics, Inc. deklaruoja, kad šis <b>Bluetooth</b> ® Module atitinka esminius reikalavimus ir kitas 1999/5/EB Direktyvos nuostatas.
Pays-Bas :	Hierbij verklaart Alpine Electronics, Inc. dat het toestel <b>Bluetooth</b> ® Module in overeenstemming is met de essentiële eisen en de andere relevante bepalingen van richtlijn 1999/5/EG.
Malte :	Hawnhekk, Alpine Electronics, Inc., jiddikjara li dan <b>Bluetooth</b> ® Module jikkonforma mal-ftigijiet essenzjali u ma provvedimenti oħrajn relevanti li hemm fid-Dirrettiva 1999/5/EC.

## Homologation de type

Pays	
Hongrie :	Alulírott, Alpine Electronics, Inc. nyilatkozom, hogy a <b>Bluetooth</b> ® Module megfelel a vonatkozó alapvető követelményeknek és az 1999/5/EC irányelv egyéb előírásainak.
Pologne :	Niniejszym Alpine Electronics, Inc. oświadcza, że <b>Bluetooth</b> ® Module jest zgodny z zasadniczymi wymogami oraz pozostałymi stosownymi postanowieniami Dyrektywy 1999/5/EC.
Portugal :	Alpine Electronics, Inc. declara que este <b>Bluetooth</b> ® Module está conforme com os requisitos essenciais e outras disposições da Directiva 1999/5/CE.
Slovénie :	Alpine Electronics, Inc. izjavlja, da je ta <b>Bluetooth</b> ® Module v skladu z bistvenimi zahtevami in ostalimi relevantnimi določili direktive 1999/5/ES.
Slovaquie :	Alpine Electronics, Inc. týmto vyhlasuje, že <b>Bluetooth</b> ® Module spĺňa základné požiadavky a všetky príslušné ustanovenia Smernice 1999/5/ES.
Finlande :	Alpine Electronics, Inc. vakuuttaa täten että <b>Bluetooth</b> ® Module tyyppinen laite on direktiivin 1999/5/EY oleellisten vaatimusten ja sitä koskevien direktiivin muiden ehtojen mukainen.
Suède :	Härmed intygar Alpine Electronics, Inc. att denna <b>Bluetooth</b> ® Module står i överensstämmelse med de väsentliga egenskapskrav och övriga relevanta bestämmelser som framgår av direktiv 1999/5/EG.
Islande :	Härmed intygar Alpine Electronics, Inc. att denna <b>Bluetooth</b> ® Module står i överensstämmelse med de väsentliga egenskapskrav och övriga relevanta bestämmelser som framgår av direktiv 1999/5/EG.
Norvège :	Alpine Electronics, Inc. erklærer herved at utstyret <b>Bluetooth</b> ® Module er i samsvar med de grunnleggende krav og øvrige relevante krav i direktiv 1999/5/EF.

## Homologation de type

Pays	
Chine :	<p>第十三条 进口和生产厂商在其产品的说明书或使用手册中，应刊印下述有关内容：</p> <ol style="list-style-type: none"> <li>1. 标明附件中所规定的技术指标和使用范围，说明所有控制、调整及开关等使用方法； <ul style="list-style-type: none"> <li>■ 使用频率：2.4 - 2.4835 GHz</li> <li>■ 等效全向辐射功率 (EIRP)：天线增益 &lt; 10dBi 时：≤100 mW 或 ≤20 dBm ①</li> <li>■ 最大功率谱密度：天线增益 &lt; 10dBi 时：≤20 dBm / MHz (EIRP) ①</li> <li>■ 载频容限：20 ppm</li> <li>■ 杂散发射 (辐射) 功率 (对应载波 ± 2.5 倍信道带宽以外)： <ul style="list-style-type: none"> <li>• ≤-36 dBm / 100 kHz (30 - 1000 MHz)</li> <li>• ≤-33 dBm / 100 kHz (2.4 - 2.4835 GHz)</li> <li>• ≤-40 dBm / 1 MHz (3.4 - 3.53 GHz)</li> <li>• ≤-40 dBm / 1 MHz (5.725 - 5.85 GHz)</li> <li>• ≤-30 dBm / 1 MHz (其它 1 - 12.75 GHz)</li> </ul> </li> </ul> </li> <li>2. 不得擅自更改发射频率、加大发射功率 (包括额外加装射频功率放大器)，不得擅自外接天线或改用其它发射天线；</li> <li>3. 使用时不得对各种合法的无线电通信业务产生有害干扰；一旦发现有害干扰现象时，应立即停止使用，并采取措施消除干扰后方可继续使用；</li> <li>4. 使用微功率无线电设备，必须忍受各种无线电业务的干扰或工业、科学及医疗应用设备的辐射干扰；</li> <li>5. 不得在飞机和机场附近使用。</li> </ol>

## Homologation de type

09

Pays	
Taiwan :	<p>低效率電波輻射性電機管理辦法第十條</p> <p>第十二條</p> <p>經型式認證合格之低功率射頻電機，非經許可，公司、商號或使用者均不得擅自 變更頻率、加大功率或變更原設計之特性及功能。</p> <p>第十四條</p> <p>低功率射頻電機之使用不得影響飛航安全及干擾合法通信；經發現有干擾現象時， 應立即停用，並改善至無干擾時方得繼續使用。前項合法通信，指依電信法規定 作業之無線電通信。低功率射頻電機須忍受合法通信或工業、科學及醫療用電波 輻射性電機設備之干擾。</p> <div data-bbox="225 456 368 602" style="text-align: center;">  </div> <p data-bbox="220 605 395 628">CCAB10LP0230T7</p>

## Homologation de type



Pays	
Corée du Sud :	<p><b>제품 정보</b></p> <p>Volvo Car Korea</p> <p>신청자 코드: N25-IAM2101V</p> <p>제품 명: Bluetooth Audio Navigation Radio</p> <p>모델 명: IAM2.1</p> <p>산 날짜: March/2010</p> <p>Alpine Electronics, Inc</p> <p>Made in Japan</p> <p><b>고객 정보</b></p> <p>Volvo Car Korea</p> <p>볼보자동차코리아</p> <p>서울시 용산구 한남 2 동 726-173 볼보빌딩 4 층</p> <p>볼보자동차 고객센터 1588-1777</p> <p><a href="http://www.volvocars.com/kr">http://www.volvocars.com/kr</a></p> <p><b>사용자 주의사항</b></p> <p>※당해 무선설비는 전파혼신 가능성이 있으므로 인명안전과 관련된 서비스는 할 수 없습니다</p>

## Homologation de type

09

Pays	
Singapour :	<div data-bbox="225 247 368 393" style="border: 1px solid black; padding: 5px; width: fit-content;">           Complies with IDA Standards DA100925✕         </div>
Émirats Arabes Unis:	<div data-bbox="225 421 663 779" style="border: 3px double black; padding: 10px; width: fit-content;"> <p><b>TRA</b></p> <p><b>REGISTERED      No:</b></p> <p>0020557/09</p> <p><b>DEALER              No:</b></p> <p>0014517/08</p> </div>
Jordanie :	<p>Le produit contenant le module Bluetooth est conforme au numéro de certification suivant.</p> <p>Numéro de certification du module BT : TRC/LPD/2010/4.</p> <p>BT module name: IAM2.1BT PWB EU</p>



## Homologation de type

Pays	
Afrique du Sud:	
Uruguay:	<p data-bbox="215 375 1492 431">Ce produit comprend le transmetteur agréé URSEC [nom du module et dénomination du modèle (IAM2.1 BT PWB EU + BVJG905A, BVVE905A, BVLV905A)]</p> 

Homologation de type

Pays	
Jamaïque:	Homologué pour utilisation en Jamaïque SMA EI: IAM2.1
Thaïlande:	This telecommunication equipment conforms to NTC technical requirement.
Nigeria:	<div style="border: 1px solid black; padding: 5px; margin: 10px auto; width: fit-content;"> <p style="text-align: center;"><u>Connection and use of this communications</u> equipment is permitted by the Nigerian <u>Communications Commission</u></p> </div>
Mexique:	<p><b>Avertissement</b></p> <p>"Este equipo opera a titulo secundario, consecuentemente, debe aceptar interferencias perjudiciales incluyendo equipos de la misma clase y puede no causar interferencias a sistemas operando a titulo primario."</p> <p>Instructions d'installation du module <b>Bluetooth®</b></p> <p>This module board is to be installed only by the professional line operator and used only for car audio produced by ALPINE ELECTRONICS, INC.. When this Bluetooth® Module Board is installed in the Car Audio, we shall consider the following points; 1. Since "IAM2.1 BT PWB US"owns its FCC ID/IC Number, we shall affix an exterior label on the outside of the product if the FCC ID is not visible. The exterior label shall use wording such as either "Contains Transmitter Module Board FCC ID: A269ZUA130 / IC: 700B-IAM2101" or "Contains FCC ID: A269ZUA130 / IC: 700B-IAM2101". 2. "IAM2.1 BT PWB US" complies with requirements of sub-sections 15.19(a)(3) in FCC Rules Part 15 Subpart C. The manual statement 15.19 (a)(3) is included User Guide of the product.</p> <p><b>COFETEL No. RCPALIA10-0353</b></p>

## Homologation de type

Pays																	
Bots-wana:	<div data-bbox="225 244 368 389" style="border: 1px solid black; padding: 5px;"> <p style="text-align: center;">BTA REGISTERED No: BTA/TA/2010/220</p> <p style="text-align: right; font-size: small;">0044549</p> </div>																
Croatie:	<div data-bbox="225 417 667 947" style="border: 1px solid black; padding: 10px;">  <p style="text-align: center;"><b>POTVRDA O SUKLADNOSTI</b> CERTIFICATE OF CONFORMITY</p> <p style="text-align: center;">Model: <b>BEV10</b></p> <p><b>Proizvođač (Manufacturer):</b> Bosch Power Tools (Europe) GmbH <b>Adresa (Address):</b> Boschstrasse 1, 7062 Stuttgart, Germany</p> <p><b>Proizvođač (Manufacturer):</b> Bosch Power Tools (Europe) GmbH <b>Adresa (Address):</b> Boschstrasse 1, 7062 Stuttgart, Germany</p> <p><b>Proizvođač (Manufacturer):</b> Bosch Power Tools (Europe) GmbH <b>Adresa (Address):</b> Boschstrasse 1, 7062 Stuttgart, Germany</p> <table border="1" style="width: 100%; border-collapse: collapse; font-size: x-small;"> <thead> <tr> <th colspan="2">Serijski brojevi (Serial Numbers)</th> <th colspan="2">Datum izdavanja (Date of Issue)</th> </tr> </thead> <tbody> <tr> <td>1</td> <td>2</td> <td>3</td> <td>4</td> </tr> <tr> <td>5</td> <td>6</td> <td>7</td> <td>8</td> </tr> <tr> <td>9</td> <td>10</td> <td>11</td> <td>12</td> </tr> </tbody> </table> <p style="text-align: center;">   <b>HAKOM</b>          Hrvatski zavod za metrologiju          Republika Hrvatska          Zagreb       </p> </div>	Serijski brojevi (Serial Numbers)		Datum izdavanja (Date of Issue)		1	2	3	4	5	6	7	8	9	10	11	12
Serijski brojevi (Serial Numbers)		Datum izdavanja (Date of Issue)															
1	2	3	4														
5	6	7	8														
9	10	11	12														

## Témoins à l'écran

## Généralités





Différents témoins s'allument sur les écrans de la voiture. Ces témoins sont répartis selon différentes catégories : avertissement, contrôle et information. Vous pouvez voir ci-dessous les témoins les plus fréquents ainsi que leur signification et un renvoi à la page du manuel à laquelle vous trouverez plus d'informations. Pour de plus amples détails sur les témoins et les messages, consultez les pages 78, 80 et 150.



 - Le témoin d'avertissement rouge s'allume en présence d'un problème impliquant la sécurité et/ou les propriétés de conduite de la voiture. Un message explicatif apparaît en même temps sur l'affichage d'informations.

 - Le témoin d'information jaune s'allume, en association avec un message sur l'écran d'information, lorsqu'une anomalie est apparue dans l'un des systèmes de la voiture. Le témoin d'information peut aussi s'allumer en combinaison avec d'autres témoins.





## Témoins à l'écran

## Témoins d'avertissement et de contrôle sur le combiné d'instruments

Symbole	Signification	Page
	Pression d'huile basse	80
	Frein de stationnement	80, 140, 142
	Coussins gonflables - SRS	21, 80
	Témoin de ceinture de sécurité non bouclée	18, 80
	L'alternateur ne charge pas	80







Symbole	Signification	Page
	Panne dans le système de freinage	80, 137
	Avertissement, mode sécurité	21, 32, 80, 81, 127



## Témoins de contrôle sur le combiné d'instruments

Symbole	Signification	Page
	Panne dans le système ABL*	78, 93
	Système de dépollution des gaz d'échappement	78
	Panne dans le système ABS	78, 137
	Feu antibrouillard arrière allumé	78, 95





\* Option/accessoire, pour de plus amples informations reportez-vous à l'Introduction.







## Témoins à l'écran

Symbole	Signification	Page
	Système de contrôle de la stabilité, DSTC, Ralentisseur en descente, Stabilisateur de véhicule attelé	78, 138, 180, 324
	Système de contrôle de la stabilité, mode Sport	78, 180
	Préchauffage (diesel)	78
	Niveau de carburant bas dans le réservoir	78, 173
	Information, lire l'écran	78
	Feux de route allumés	78, 93
	Clignotants gauches	78

Symbole	Signification	Page
	Clignotants droits	78
	DRIVE - Start/Stop*	78, 133

## Autres témoins d'informations sur le combiné d'instruments

Symbole	Signification	Page
	Régulateur adaptatif de vitesse*	182, 189, 194
	Régulateur adaptatif de vitesse*	194
	Régulateur adaptatif de vitesse*, Contrôle de la distance* (Distance Alert)	194, 199
	Régulateur adaptatif de vitesse*, Contrôle de la distance* (Distance Alert)	194, 199
	Régulateur adaptatif de vitesse*	194

Symbole	Signification	Page
	Régulateur adaptatif de vitesse*, Contrôle de la distance* (Distance Alert)	189, 198
	Régulateur adaptatif de vitesse*, Contrôle de la distance* (Distance Alert)	189, 198
	Régulateur adaptatif de vitesse*	189
	Radar*	194, 199, 211
	Start/Stop*, Régulateur adaptatif de vitesse*	133, 194
	Limiteur de vitesse	184
	Capteur de caméra*, Capteur laser*	203, 211, 215, 218

## Témoins à l'écran

Symbole	Signification	Page
	Frein automatique*, Contrôle de la distance* (Distance Alert), City Safety™, Système d'anticipation de collision*	199, 203, 211
	Chauffe-moteur et chauffage d'habitacle alimentés au carburant*	173
	Système ABL*	93
	Trappe de réservoir de carburant, côté droit	305
	Niveau de batterie bas	173
	Frein de stationnement	142
	Capteur de pluie*	102

Symbole	Signification	Page
	Système d'Alerte de Vigilance*	214
	Système d'Alerte de Vigilance*, Alerte Franchissement de Ligne*	215, 218
	Système d'Alerte de Vigilance*, Alerte Franchissement de Ligne*	218
	Système d'Alerte de Vigilance*, Temps pour arrêt	215

## Témoins d'information sur l'écran de la console de plafonnier

Symbole	Signification	Page
	Témoin de ceinture de sécurité non bouclée	19
	Coussin gonflable passager, activé	24, 25
	Coussin gonflable passager, désactivé	25

**A**

- 10
- Accident, voir Collision..... 32
- ACC - Régulateur adaptatif de vitesse et de distance..... 186
- Active Bending Lights (ABL)..... 93
- Adaptation..... 120
- Adaptation des propriétés de conduite... 181
- Adaptation du faisceau d'éclairage..... 98
- Active Bending Lights ..... 98
- phares halogène..... 99
- Aide au démarrage..... 121
- Aide au stationnement..... 220
- capteurs d'aide au stationnement..... 222
- AIRBAG ..... 22, 23
- Air conditionné, AC..... 169
- Alarme..... 68
- activer..... 68
- contrôle de l'alarme..... 51
- désactivation du signal d'alarme..... 69
- désactiver..... 69
- niveau d'alarme réduit..... 69
- signaux d'alarme..... 69
- témoin d'alarme..... 68
- test du système d'alarme..... 69
- Alerte franchissement de ligne..... 217
- All Wheel Drive (Transmission intégrale).. 135
- Amortisseur de vibrations..... 320
- Ampoules, voir Éclairage..... 354
- Angle mort (BLIS)..... 227
- Antipatinage..... 179
- Appel
- entrant..... 275
- manipulation..... 275
- Appui-tête
- place centrale arrière..... 88
- rabattement..... 89, 90
- Arrimage de la charge (Chargement)..... 312
- Assistant dans les embouteillages..... 191
- AUTO
- climatisation..... 168
- Autocollants..... 388
- Avertisseur sonore..... 91
- AWD, transmission intégrale..... 135
- B**
- Balai d'essuie-glace..... 361
- nettoyage..... 362
- position d'entretien..... 361
- remplacement..... 361
- remplacement, lunette arrière..... 362
- Balayage intermittent..... 102
- Batterie..... 363, 410
- aide au démarrage..... 121
- entretien..... 363
- symboles d'avertissement..... 364
- symboles sur la batterie..... 364
- télécommande/VPC..... 56
- Bioéthanol E85..... 308
- Blind Spot Information System, BLIS..... 227
- Blocage du sélecteur de vitesses..... 125
- Blocage du sélecteur de vitesses, désactivation mécanique..... 126
- Blocage du volant..... 118
- Bluetooth®
- mains-libres ..... 273
- média ..... 264
- microphone désactivé ..... 275
- streaming audio ..... 264
- tr. appel vers tél. mobile ..... 275
- Boîte à gants..... 232
- verrouillage..... 62

Boîte de vitesses.....	123	Buses de lavage chauffées.....	103	Ceintures de sécurité.....	18
automatique.....	123	Buses de ventilation.....	163	Charge maximale sur le toit .....	392
manuelle.....	123			Chargement	
Boîte de vitesses automatique.....	123			charge sur le toit.....	311
positions manuelles (Geartronic).....	124	<b>[</b>		compartiment de chargement.....	311
remorquage et transport.....	325			généralités.....	311
remorque.....	320			points de levage.....	312
boîte de vitesses manuelle		Cache-bagages.....	317	Charge sur le toit, maximale .....	392
GSI - Aide à la sélection de rapports.	131	Caméra d'aide au stationnement.....	223	Châssis actif - Four-C.....	181
Boîte de vitesses manuelle.....	123	Capot moteur, ouverture.....	346	Chauffage.....	168
remorquage et transport.....	325	Capteur de caméra.....	202, 209	Chauffage auxiliaire.....	176
Boîte de vitesses Powershift.....	126, 325	Capteur de pluie.....	102	Chauffage d'habitacle	
Boîtier de fusibles.....	368	Capteur laser.....	11	alimenté au carburant.....	172
boîte à gants.....	373	Caractéristiques du moteur.....	396	Chauffage de stationnement.....	172
Boîtier de relais/fusibles, voir Fusibles....	368	Carburant.....	307	batterie et carburant.....	172
Boussole.....	110	consommation de carburant.....	403	réglage.....	174
étalonnage.....	110	économie de carburant.....	338	stationnement en côte.....	172
régler une zone.....	110	filtre à carburant.....	309	Chauffage électrique	
Bouton d'information, VPC.....	51	Casques audio		lunette arrière.....	109
Buée.....	169	remplacement de pile.....	288	retroviseurs.....	109
condensation dans les phares.....	379	sans fil.....	287	sièges.....	166
élimination avec les buses de ventila- tion.....	171	Casques audio sans fil.....	287	Chauffage supplémentaire (diesel).....	176
fonction minuterie.....	169	CD .....	256	Chauffe-moteur.....	119
traitement des vitres.....	161	Ceinture de sécurité		alimenté au carburant.....	172
Buses de lavage, chauffées.....	103	siège arrière.....	20	Cirage.....	380
		tendeur de ceinture de sécurité.....	20		

City Safety™.....	200	Compartiment de chargement		Contrôle de la distance.....	197
Clé.....	48	points de levage.....	312	Contrôle du niveau d'huile moteur.....	348
Clean Zone Interior Package (CZIP).....	162	Compartiment moteur		Coussin gonflable	
Clés de contact.....	84	fluide de direction assistée.....	353	côtés conducteur et passager.....	22
Clignotants.....	95	huile.....	348	désactivation avec la clé.....	24
Climatisation.....	169	liquide de refroidissement.....	351	Coussin gonflable (airbag)	
généralités.....	161	vue d'ensemble.....	347	activation/désactivation, PACOS.....	24
Code couleur, peinture.....	383	Compartiments de rangement dans l'habi- tacle.....	231	Coussins gonflables latéraux.....	26
Collision.....	32	Compteur journalier.....	81	Coussin SIPS.....	26
Combiné d'instruments.....	150	Condensation dans les phares.....	379	Crevaison, voir Pneus.....	336
Commande		Conduite.....	302	Cric.....	336
console centrale.....	153, 241, 295	avec le hayon ouvert.....	303	Crochet d'attelage	
Commandes au volant.....	91, 154, 182, 242	avec remorque.....	319	amovible, dépose .....	323
Commandes climatiques.....	161	système de refroidissement.....	302	amovible, fixation .....	322
capteurs.....	161	Conduite avec une remorque		Crochet d'attelage, voir dispositif d'atte- lage.....	320
généralités.....	161	charge sur la boule d'attelage.....	392	CZIP (Clear Zone Interior Package).....	162
Commande vocale, téléphone mobile.....	282	poids remorqué.....	392		
Commutateur d'éclairage.....	92	Conduite dans l'eau.....	302		
Compartiment à bagages		Conduite économique.....	302		
cache-bagages.....	317	Conduite en hiver.....	304		
chargement.....	311	Confort dans l'habitacle.....	231	Dégivrage.....	169
éclairage.....	97	Console centrale.....	153	Démarrage sans clé (keyless drive)...	58, 117
filet de protection.....	315	Contrôle d'alerte de vigilance du conduc- teur (Driver Alert Control).....	213	Désactivation du blocage de sélecteur de vitesses.....	126
grille de protection.....	316				

## D

Dégivrage.....	169
Démarrage sans clé (keyless drive)...	58, 117
Désactivation du blocage de sélecteur de vitesses.....	126

Désignation du type.....	388
Détection des piétons.....	205
Déverrouillage	
depuis l'extérieur.....	61
depuis l'intérieur.....	61
Diesel.....	308
Dimensions extérieures.....	390
Dispositif d'attelage.....	320
caractéristiques.....	321
Dispositif de blocage éthylométrique.....	113
Dispositif de maintien pour sacs à provisions .....	314
Distribution de l'air.....	163, 171
Divertissement banquette arrière.....	286
Dolby Surround Pro Logic II.....	238
Dossier.....	86
avant, rabattement.....	86
Dossier de la banquette arrière, rabattement.....	89
DSTC, voir aussi Système de contrôle de la stabilité.....	180
Durée éclair. d'approche.....	50, 97
DVD .....	256

**E**

ECC, climatisation électronique.....	164
Éclairage.....	354
ampoules, caractéristiques.....	359
commande.....	96
dans l'habitacle.....	96
durée éclair. d'approche.....	50, 97
éclairage automatique, habitacle.....	97
éclairage d'accompagnement.....	97
éclairage de l'écran.....	92
éclairage des instruments.....	92
feu antibrouillard arrière.....	95
feux de position/de stationnement.....	94
feux de route/de croisement.....	92
phares antibrouillard.....	94
Phares xénon actifs.....	93
réglage de la portée des phares.....	92
Éclairage, remplacement d'ampoule.....	354
bloc optique arrière.....	358
clignotants.....	357
compartiment de chargement.....	359
Douille arrière, clignotants.....	358
éclairage de la plaque minéralogique.....	358
feux antibrouillard.....	357
feux de croisement, halogène.....	355
feux de gabarit.....	357
feux de route, ampoule Xénon.....	356

feux de route, halogène.....	356
feux de stationnement.....	356
miroir de courtoisie.....	359
Éclairage d'accompagnement.....	97
Éclairage d'habitacle, voir Éclairage.....	96
Éclairage de l'écran.....	92
Éclairage des instruments, voir Éclairage..	92
Éclairage du tableau de bord.....	92
Éclats et rayures.....	383
Eco Start/Stop DRIVE.....	130
Écrans à l'arrière.....	286
Écrans d'information.....	77
Émissions de CO <sub>2</sub> .....	403
Émissions de dioxyde de carbone.....	310
Enfant.....	33
placement dans la voiture.....	33
sécurité.....	33
siège enfant et coussin gonflable latéral.....	26
verrouillage de sécurité enfant.....	41
Entrée AUX.....	240, 261
Entrée AV/AUX.....	288
Entrée signal, externe.....	240, 261



Grille de protection.....	316
GSI - Aide à la sélection de rapports.....	131

**H**

Habitacle.....	231
Hayon.....	63
ouvrir.....	64
verrouillage/déverrouillage.....	62
HDC.....	138
HomeLink® .....	144
Homologation de type, système de télécommande.....	411
Huile, vois aussi Huile moteur.....	398
Huile moteur.....	348, 398
conditions de conduite difficiles.....	398
filtre.....	348
qualité d'huile.....	398
volumes.....	398
Huiles et liquides.....	401

<b>I</b>	
IAQS - Interior Air Quality System.....	162
IC - Inflatable Curtain.....	28
Immobiliseur.....	48
Immobiliseur électronique.....	48
Indicateurs dans le combiné d'instruments	
compte-tours.....	78
compteur de vitesse.....	78
jauge de carburant.....	78
Indications lumineuses, VPC.....	51
Infotainment .....	238
boutons sources .....	240
commande vocale.....	282
fonctions de base .....	241
navigation dans les menus .....	295
vue d'ensemble .....	240
Initialisation des lève-vitres.....	107
Instruments et commandes.....	74
iPod®, connexion.....	261

**J**

Jantes	
nettoyage.....	380
Jauge électronique.....	350

**K**

Keyless drive.....	58, 117
Klaxon.....	91

**L**

Label écologique FSC, manuel de conduite et d'entretien.....	14
Lame de clé.....	52
Lavage de la voiture.....	379
Lavage en station automatique.....	379
Lavage haute pression des phares.....	103
Lave-glace	
liquide lave-glace, remplissage.....	362
lunette arrière.....	103
pare-brise.....	103
Lave-glace du pare-brise.....	103

Lecteur multimédia .....	256
Lève-vitres.....	105
Liquide de frein et d'embrayage.....	352
Liquide de refroidissement, contrôle et remplissage.....	351
Liquide lave-glace, remplissage.....	362
Liquides, volumes.....	401
Lubrifiants.....	401
Lubrifiants, volumes.....	401
Lunette arrière, dégivrage.....	109

## M

---

Manuel de conduite et d'entretien, label écologique.....	14
MA VOITURE.....	153
Média Bluetooth® .....	264
Menus/fonctions.....	155
Messages d'erreur	
Alerte franchissement de ligne.....	218
Contrôle d'alerte de vigilance du conducteur (Driver Alert Control).....	215
voir Messages et témoins.....	142, 194

Messages d'erreur du contrôle de la distance.....	199
Messages d'erreur du régulateur adaptatif de vitesse et de distance ACC.....	194
Messages dans BLIS.....	229
Messages de pannes dans BLIS.....	229
Messages et témoins	
Alerte franchissement de ligne.....	218
Contrôle d'alerte de vigilance du conducteur (Driver Alert Control).....	215
Contrôle de la distance.....	199
Système d'anticipation de collision avec freinage automatique	
CWAB.....	203, 211
Messages et témoins du régulateur adaptatif de vitesse et de distance ACC.....	194
Messages sur l'écran d'informations.....	180
Messages sur le combiné d'instruments.	150
Minuteur.....	169
Miroir de courtoisie.....	97, 233
Mode sécurité.....	32
Montre, réglage.....	82
Moteur	
démarrer.....	117
surchauffe.....	319

## N

---

Navigation dans le menu RSE.....	292
Navigation dans les menus et traitement des messages.....	150
Navigation de la menu Infotainment .....	295
Nettoyage	
ceintures de sécurité.....	383
garniture.....	381
jantes.....	380
lavage de la voiture.....	379
lavage en station automatique.....	379
Niveau de puissance de la direction, voir	
Résistance de la direction.....	181
Niveau huile bas.....	348
Nouveau réglage en position neutre.....	108

## O

---

Œillet de remorquage.....	326
Ordinateur de bord.....	177
Outillage.....	336

**P**

PACOS.....	24
PACOS, commutateur.....	24
Panneau de commande arrière système audio.....	243
Pare-brise athermique.....	105
Pare-soleil, toit ouvrant.....	112
Particules provoquant allergies et asthme.....	162
Passer un appel.....	275
Peintures code de couleur.....	383
dommages et retouche.....	383
Phares.....	354
Phares xénon actifs.....	93
Pile casques audio.....	288
télécommande .....	272
Pneus caractéristiques.....	333
catégories de vitesse.....	333
entretien.....	330
kit de réparation de crevaison.....	340
pneus d'hiver.....	332

pression.....	338
propriétés de conduite.....	330
sens de rotation.....	330
témoin d'usure.....	331
Pneus d'hiver.....	332
Poids poids en ordre de marche.....	392
Poids en ordre de marche.....	392
Poids remorqué.....	392
Poids total.....	392
Polissage.....	380
Positions de clé.....	84
Positions manuelles (Geartronic).....	124
Pot catalytique.....	307
dépannage.....	326
Pression ECO.....	338
Prise allume-cigares.....	232
Prise casque.....	243, 286, 288
prise électrique.....	233
Prise électrique compartiment de chargement.....	314
siège avant.....	233
Programme d'entretien.....	346
Protection anticorrosion.....	381

Protection antipincement, toit ouvrant....	112
--	-----

**Q**

Qualité de l'essence.....	308
Queue Assist.....	191

**R**

Radar.....	186
limites.....	192
Radio .....	248
AM/FM .....	248
DAB .....	252
structure de menu .....	295
Radio DAB.....	252
Ralentisseur en descente.....	138
Ravitaillement.....	305
Ravitaillement en carburant bouchon de réservoir.....	305
ravitaillement.....	305
trappe du réservoir, ouverture élec- trique.....	305
trappe du réservoir, ouverture manuelle.....	305

Recherche de pannes pour le capteur de la caméra.....	202, 210	Résistance de la direction, assujettie à la vitesse.....	181	RSE - Système de divertissement banquette arrière.....	286
Recherche de pannes pour le régulateur adaptatif de vitesse et de distance ACC.	194	Rétroviseur intérieur.....	109		
Recirculation.....	169	fonction antiéblouissement automatique.....	109	<b>S</b>	
Recommandations pour la conduite.....	302	Rétroviseurs		Sensus.....	83
Réfrigérant.....	161	boussole.....	110	Serrure	
Réglage de la portée des phares.....	92	chauffage électrique.....	109	déverrouillage.....	61
Réglage du volant.....	91	extérieurs.....	107	verrouillage.....	61
Réglages du châssis.....	181	intérieurs.....	109	verrouillage automatique.....	61
Régler la distance temporelle.....	198	rabattables électriquement.....	107	Serrures à pêne dormant.....	65
Régulateur adaptatif de vitesse et de distance ACC.....	186	Rétroviseurs extérieurs.....	107	désactivation.....	65
radar.....	192	Rétroviseurs rabattables électriquement.	107	désactivation temporaire.....	65
recherche de pannes.....	194	Reverrouillage automatique.....	61	Siège.....	86
Régulateur de vitesse.....	182	Revêtement hydrofuge et antipoussière..	105	Siège à commande électrique.....	87
Régulation de la température.....	168	rideau gonflable.....	28	Siège enfant.....	33
Remorquage.....	325, 327	Roue de secours.....	336	Sièges.....	86
œillet de remorquage.....	326	roue de secours "Temporary Spare"..	336	à commande électrique.....	87
Remorque.....	319	Roues		appui-tête arrière.....	88
câble.....	319	chaînes à neige.....	332	chauffage électrique.....	166
conduite avec une remorque.....	319	jantes.....	331	rabattement du dossier arrière.....	89
Réparation provisoire de crevaison.....	340	pose.....	336	rabattement du dossier avant.....	86
		remplacement.....	335	sièges avant ventilés.....	166
		roue de secours.....	336		
		Roues et pneus.....	330		

Sièges enfant.....	33	Système audio.....	238, 240
catégories de taille pour sièges enfant		fonctions.....	245
avec système de fixation ISOFIX.....	41	vue d'ensemble.....	240
coussin rehausseur 2 niveaux intégré. .	39	Système d'alerte de vigilance du conduc-	
points de fixation supérieure pour siè-		teur (Driver Alert System).....	213
ges enfant.....	45	Système d'anticipation de collision. 205, 206	
recommandés.....	35	radar.....	192, 201, 206
système de fixation ISOFIX pour sièges		Système d'anticipation de collision avec	
enfant.....	41	freinage automatique CWAB*.....	205
Sièges enfant recommandés, tableau.....	35	Système de contrôle de la stabilité.....	179
Soins à la voiture.....	379	Système de contrôle de la stabilité et de la	
Son		traction.....	179
panneau de commande arrière.....	243	Système de coussins gonflables .....	21
prise casque.....	243	Système de menu MY CAR.....	153
réglages.....	245, 246	Système de qualité de l'air IAQS .....	169
surround.....	238, 246	Système de refroidissement.....	302
Son avertissement		Système de télécommande, homologation	
système d'anticipation de collision....	206	de type.....	411
Spin control.....	179		
Stabilisateur de véhicule attelé .....	179, 324		
Structure de menu Infotainment .....	295		
Structures de menus RSE.....	293		
Surchauffe.....	319		
Surface hydrofuge, nettoyage.....	381		
Surround.....	238, 246		

## T

Tableau de fusibles	
fusibles dans le compartiment	
moteur.....	370
Taches.....	381
Tapis de sol.....	233
Télécommande.....	48, 271
fonctions.....	49
lame de clé amovible.....	52
portée.....	50
remplacement de pile .....	272
remplacement de piles.....	56
Télécommande HomeLink®	
programmable .....	144
Téléphone	
appels entrants.....	275
commande vocale.....	282
connecter.....	277
enregistrer un téléphone.....	274
mains-libres.....	273
passer un appel.....	275
répertoire téléphonique.....	277
répertoire téléphonique, raccourci....	277
répondre à un appel.....	275

Téléphone mobile			
commande vocale.....	282	pression d'huile faible.....	80
connecter.....	277	témoin de ceinture de sécurité non bou-	
enregistrer un téléphone.....	274	clée.....	80
mains-libres.....	273	Témoins d'information et d'avertissement	78
Témoin d'avertissement		Témoins et messages	
régulateur adaptatif de vitesse et de		Alerte franchissement de ligne.....	218
distance acc.....	186	Contrôle d'alerte de vigilance du	
système d'anticipation de collision....	206	conducteur (Driver Alert Control).....	215
système de contrôle de la stabilité et de		Contrôle de la distance.....	199
la traction.....	179	Système d'anticipation de collision	
Témoin d'avertissement, système de		avec freinage automatique	
coussins gonflables.....	21	CWAB.....	203, 211
Témoin de ceinture de sécurité non bou-		Témoins et messages du régulateur adap-	
clée.....	19	tatif de vitesse et de distance ACC.....	194
Témoin de verrouillage .....	48	Température	
Témoins.....	180	température réelle.....	161
témoins d'avertissement.....	78	Température du moteur élevée.....	319
témoins d'information.....	78	Test du système d'alarme.....	69
témoins de contrôle.....	78	Toit ouvrant	
Témoins d'avertissement		ouverture et fermeture.....	111
avertissement.....	80	pare-soleil.....	112
coussins gonflables-SRS.....	80	position de ventilation.....	111
frein de stationnement serré.....	80	protection antipincement.....	112
l'alternateur ne charge pas.....	80	Toit ouvrant électrique.....	111
panne dans le système de freinage.....	80	Traction control.....	179
		Transmission.....	123
		Transmission intégrale, AWD.....	135
		Transpondeur.....	105
		Traumatismes cervicaux dus au coup du	
		lapin, WHIPS.....	29
		Triangle de présignalisation.....	339
		Trousse de premiers secours .....	339
		TSA - stabilisateur de véhicule	
		attelé .....	179, 324
		TV.....	267
		<b>U</b>	
		USB, connexion.....	261
		<b>V</b>	
		Véhicule attelé	
		tangage.....	324
		Ventilateur.....	167
		Ventilation.....	163
		Verre laminé.....	105
		Verres	
		laminé/renforcé.....	105

Verrouillage/déverrouillage	
hayon.....	62
intérieur.....	61
Verrouillage automatique.....	62
Verrouillage de marche arrière.....	123
Verrouillage de sécurité enfant.....	67
Verrouillage privé.....	54
Vitres et rétroviseurs.....	105
Volant.....	91
commandes.....	91, 154, 182, 242
commandes régulateur adaptatif de	
vitesse et de distance ACC.....	188
réglage de volant.....	91
Volume sonore .....	241
sonnerie, téléphone.....	276
téléphone.....	276
téléphone/lecteur multimédia.....	276
Volvo Sensus.....	83
VPC - Volvo Personal Communicator	
fonctions.....	49
portée.....	50, 51
Vue d'ensemble des instruments	
conduite à droite.....	76
conduite à gauche.....	74

## W

---

### WHIPS

siège enfant/coussin rehausseur.....	29
traumatismes cervicaux dus au coup	
du lapin.....	29





Volvo. for life

**VOLVO**

Volvo Car Corporation TP 13212 (French), AT 1120, Printed in Sweden, Göteborg 2011, Copyright © 2000-2011 Volvo Car Corporation